

Оглавление

Краткий обзор / краткое руководство	1
Общие сведения	2
Запирание и отпирание дверей	3
Сиденья и ремни безопасности	4
Органы управления и контрольно-измерительные приборы	5
Начало движения и вождение автомобиля	6
Создание комфортных условий в салоне	7
Действия в сложных ситуациях	8
Уход за автомобилем	9
Техническое обслуживание автомобиля	10
Технические характеристики	11

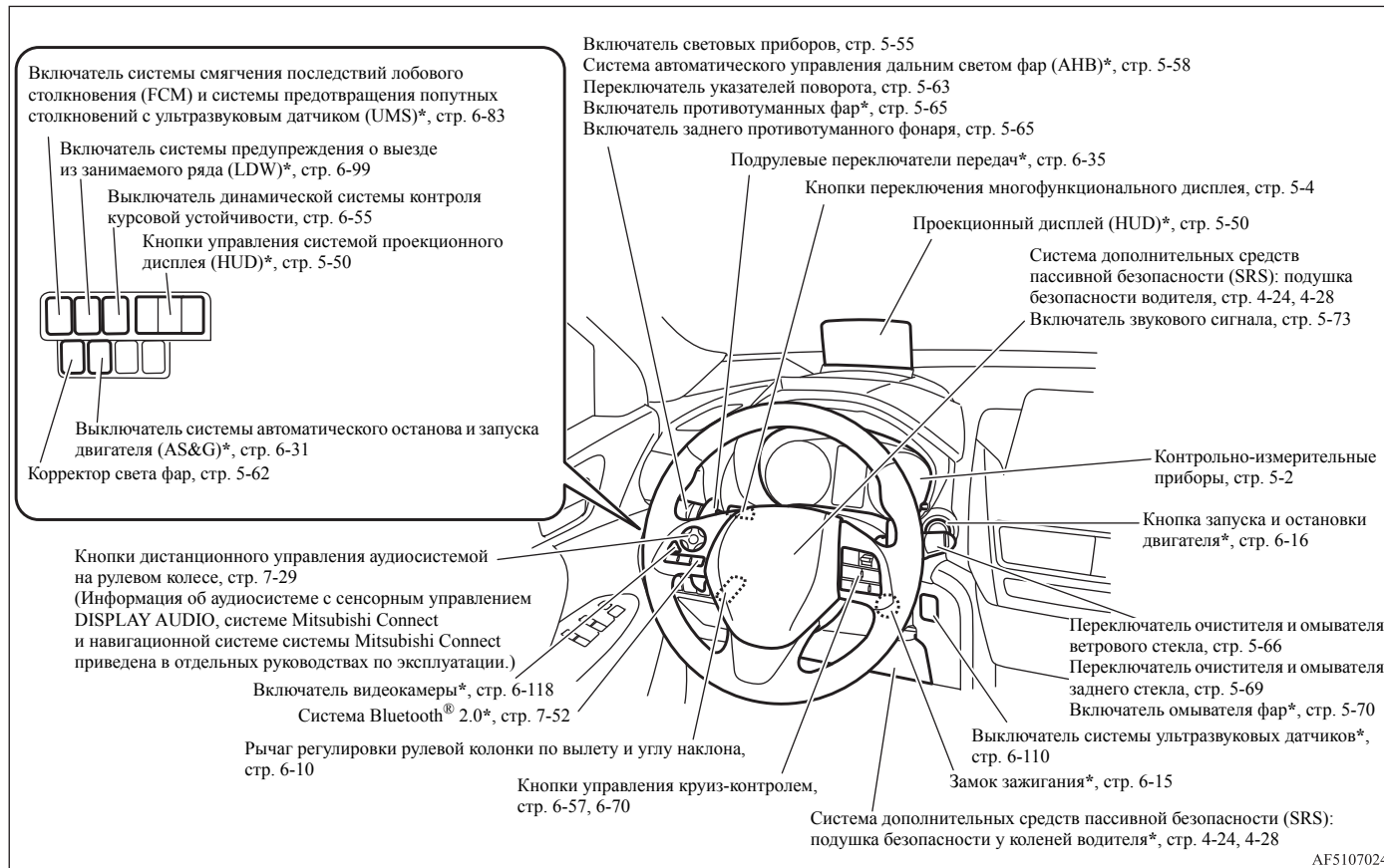

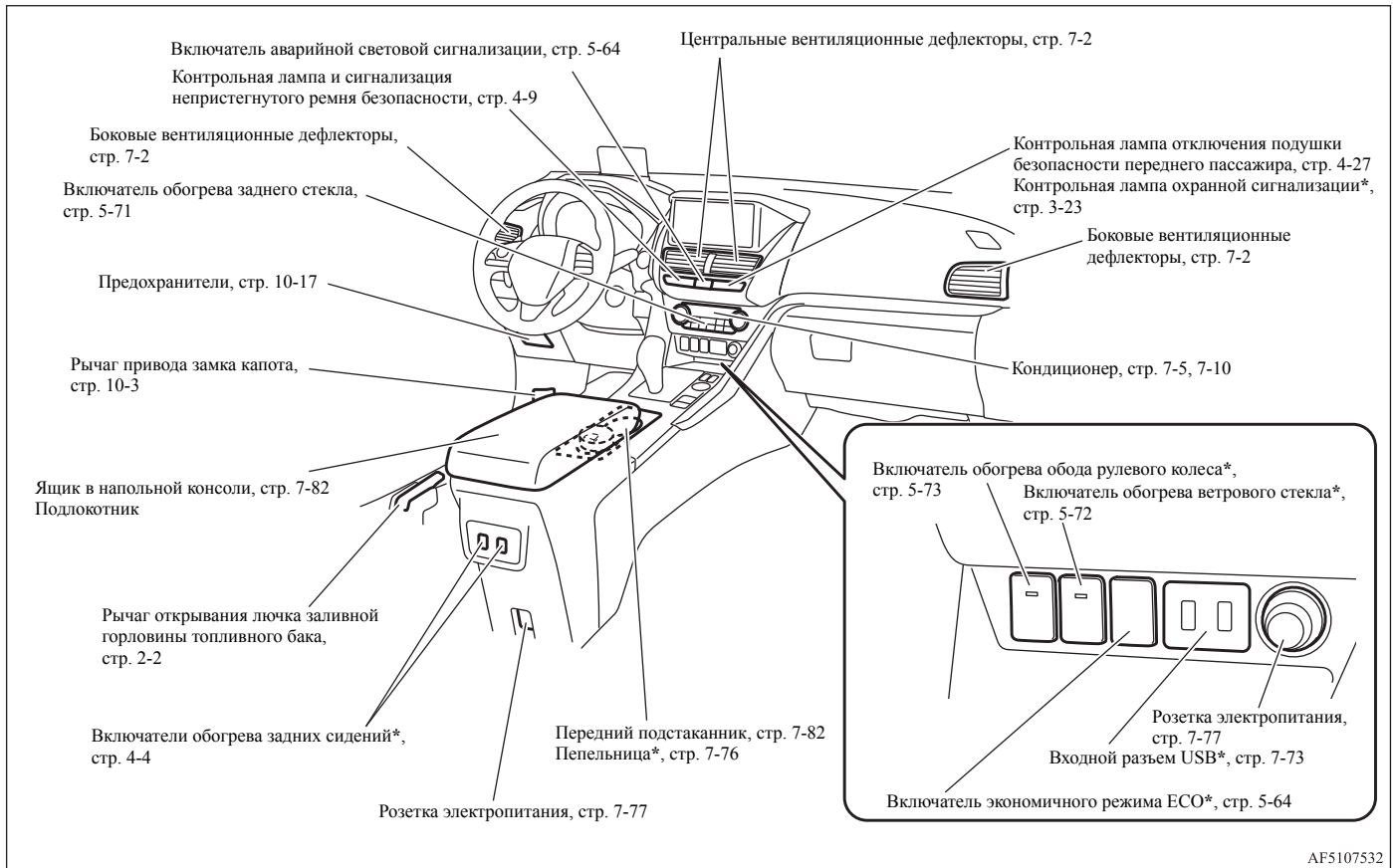

AF5107532

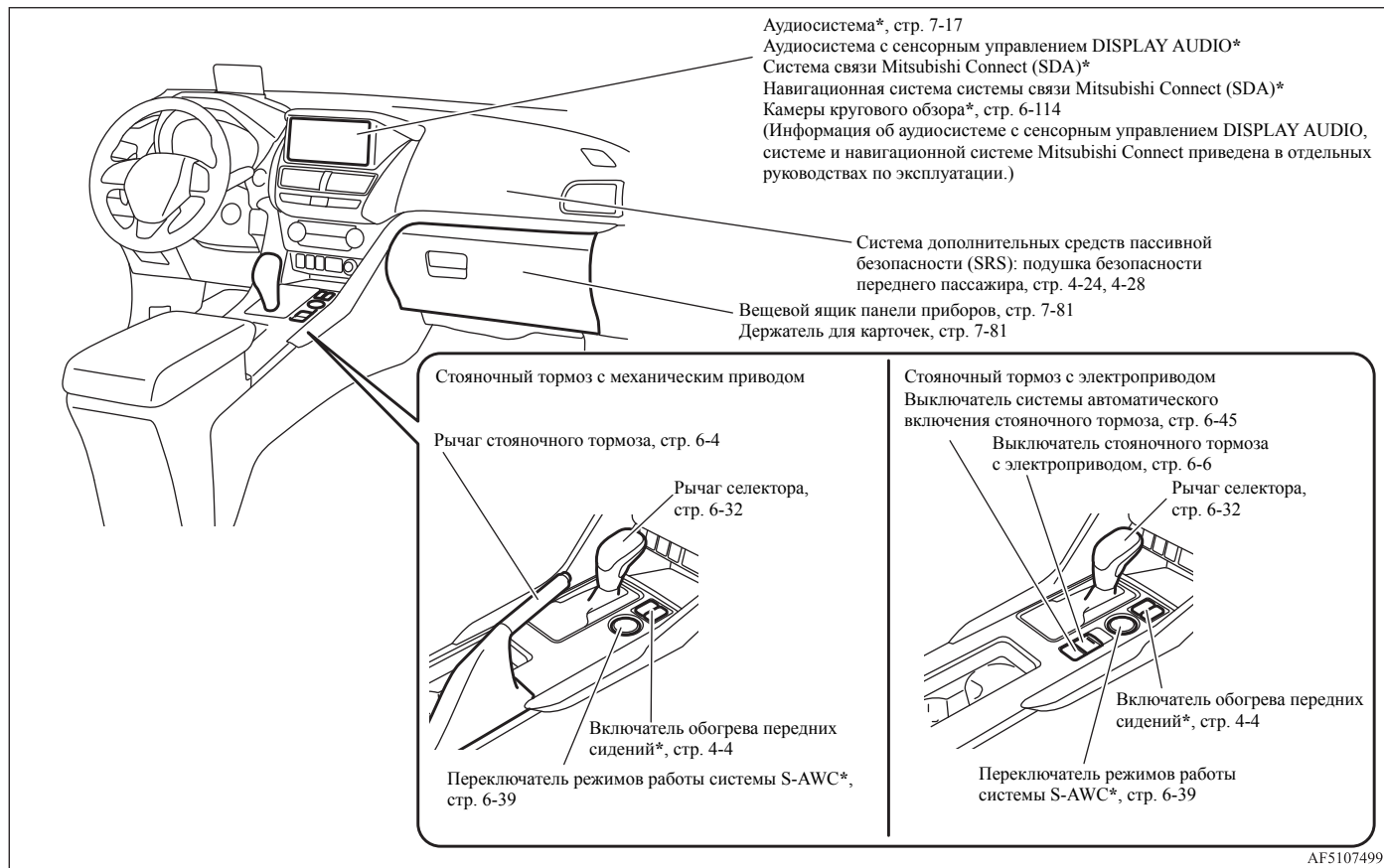

AF5107499

Оборудование салона

1

E08500202835

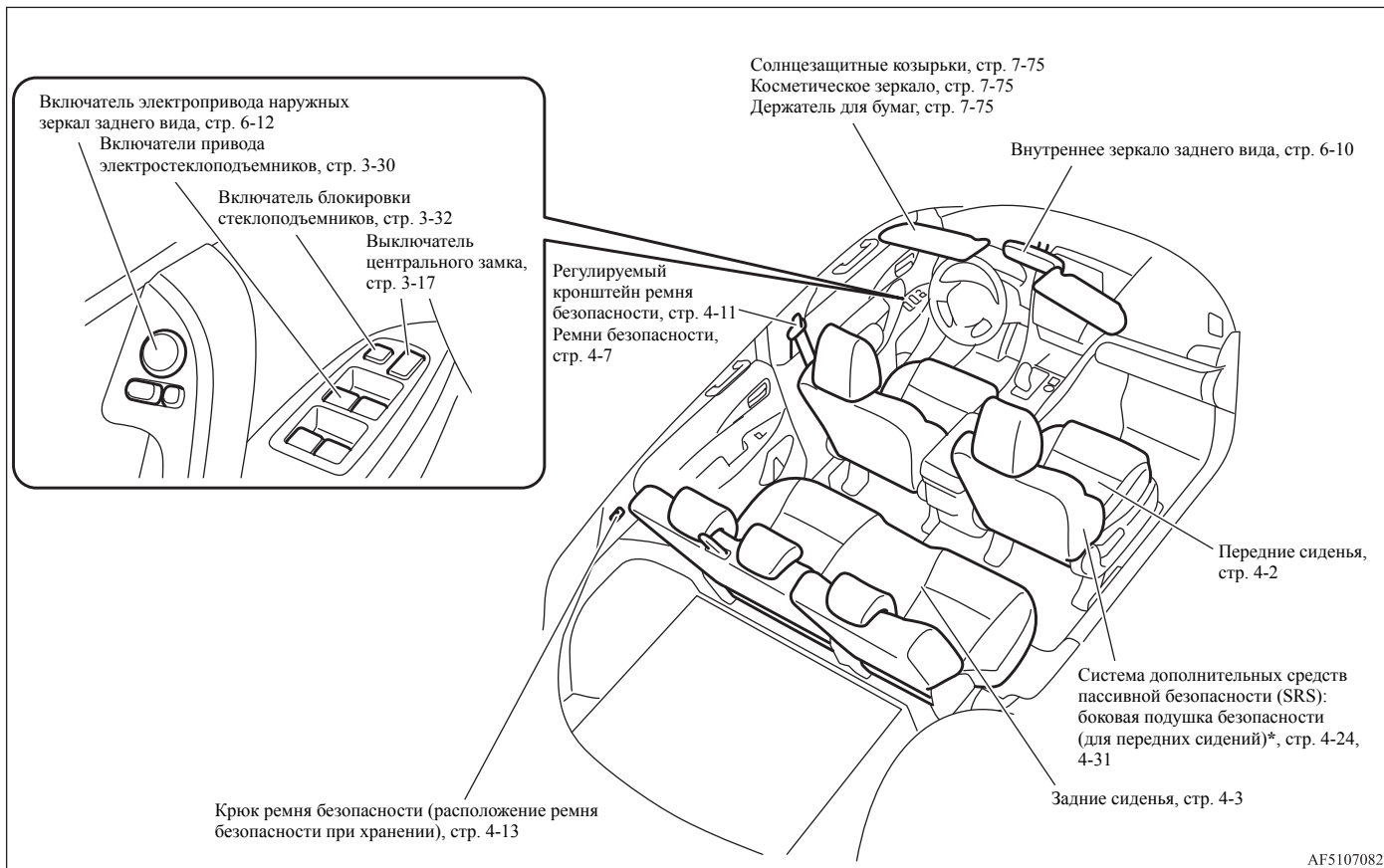

AF5107082

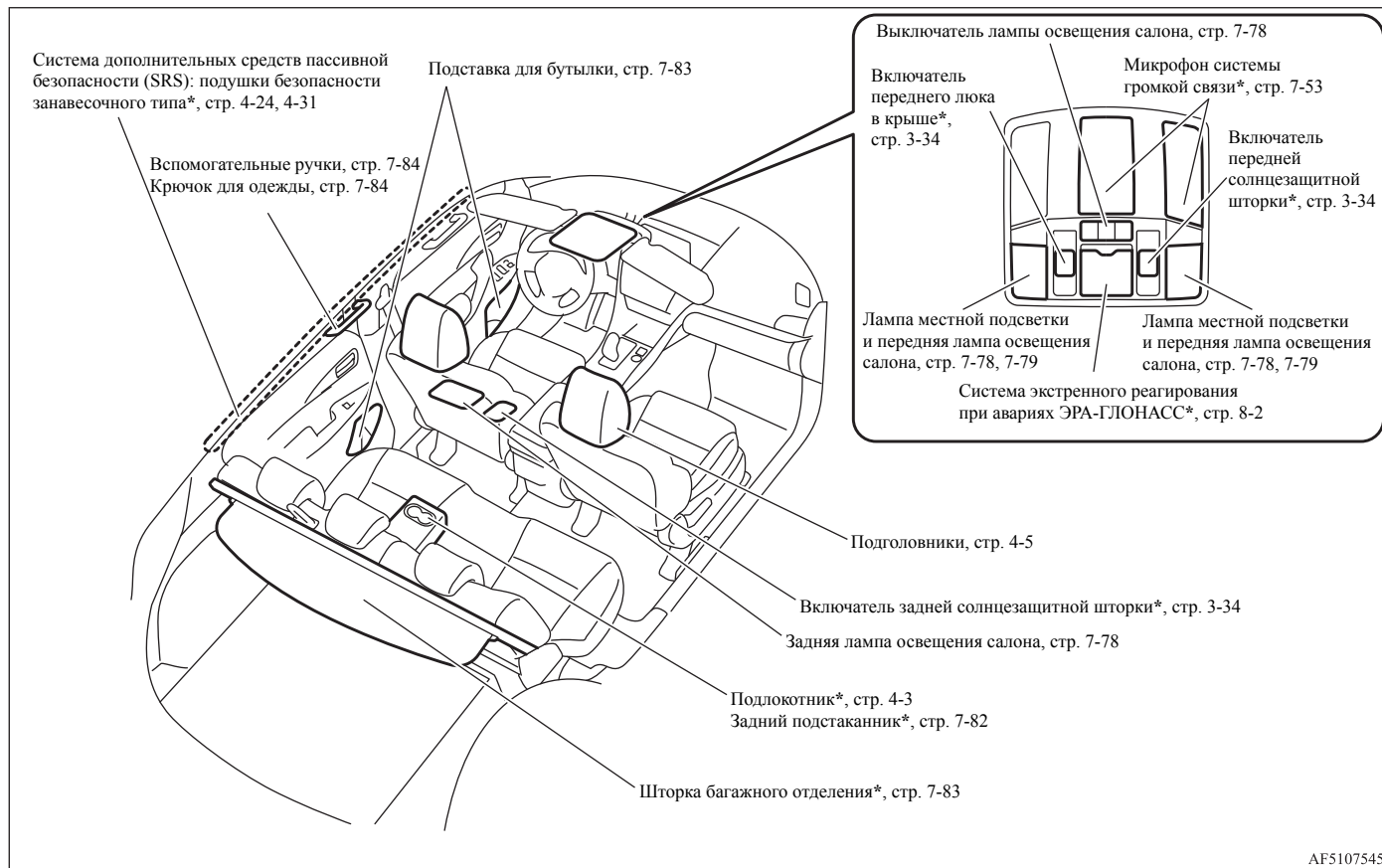

AF5107545

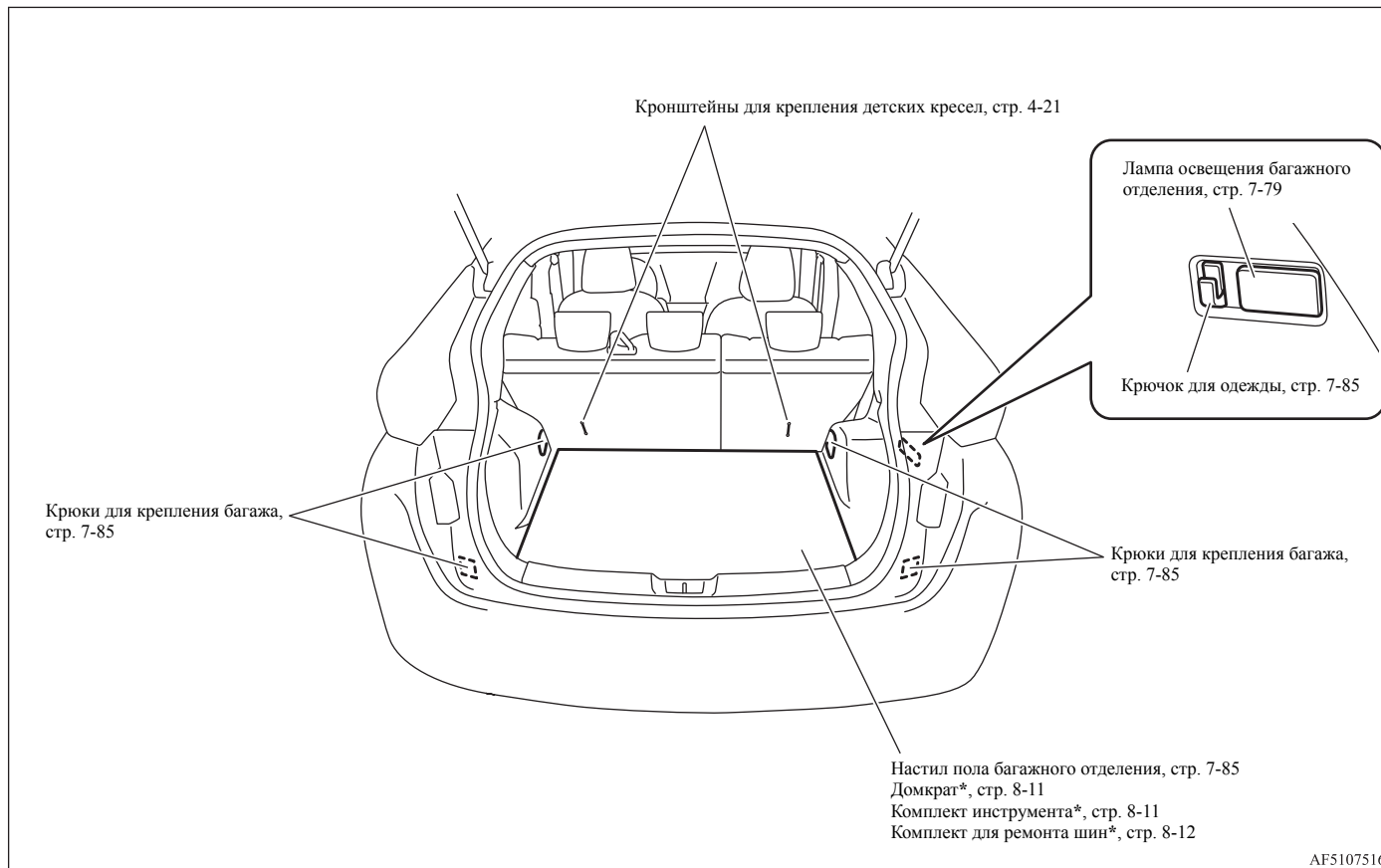

Наружное оборудование (передняя часть автомобиля)

E08500404004

Датчик* (системы автоматического управления дальним светом фар (АНВ), системы смягчения последствий лобового столкновения (FCM) и системы предупреждения о выезде из занимаемого ряда (LDW)), стр. 5-58, 6-78, 6-99
Датчик дождя, стр. 5-66

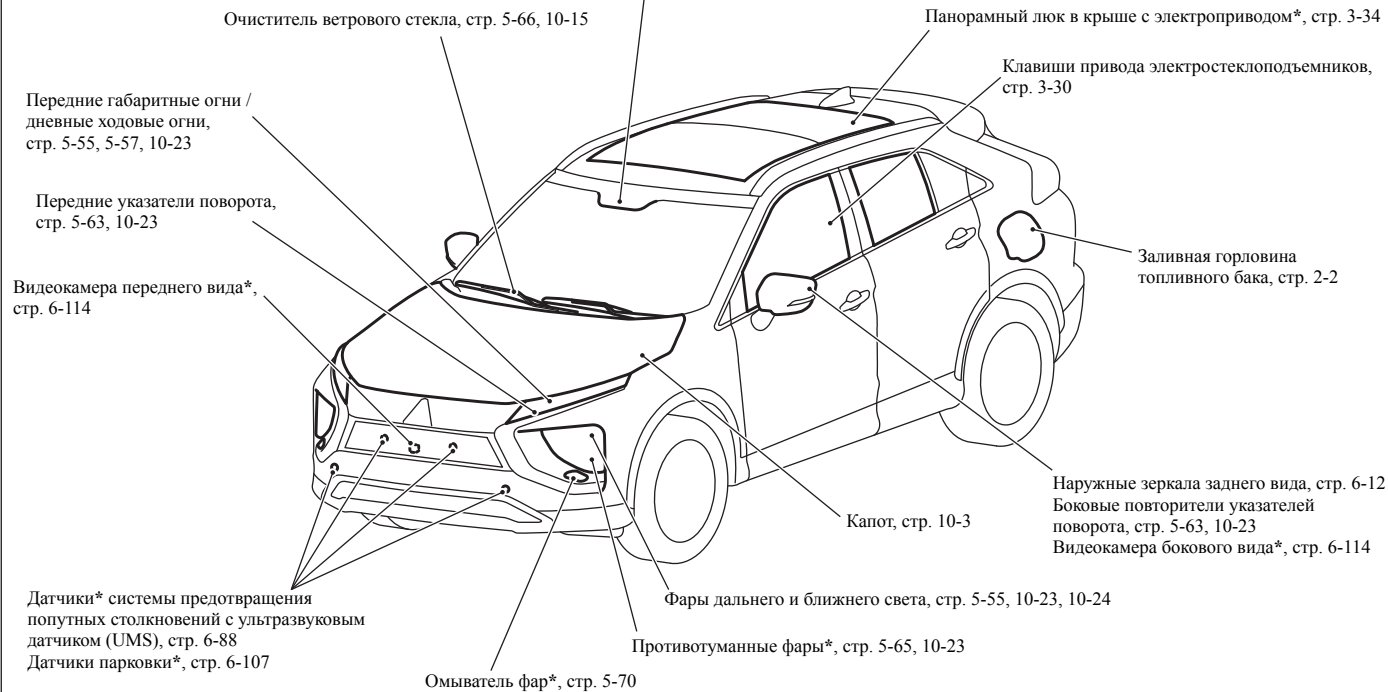

AF5106678

Наружное оборудование (задняя часть автомобиля)

E08500404017

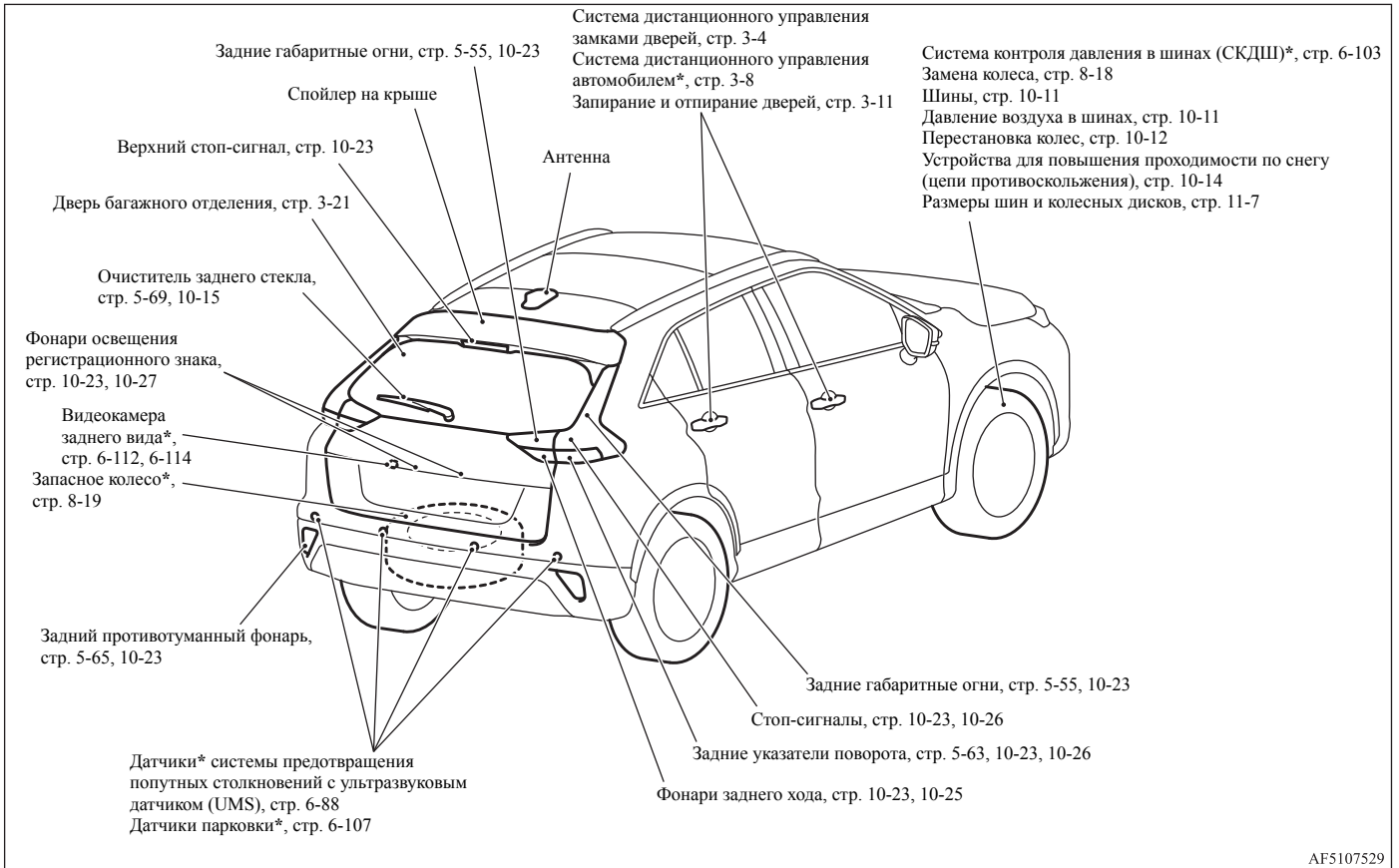

AF5107529

1 Краткое руководство

E08500501033

Запирание и отпирание дверей, включая дверь багажного отделения

E08500602389

Система дистанционного управления замками дверей

Нажатием кнопок на ключе производится запирание и отпирание всех дверей, включая дверь багажного отделения.

Зона действия ключа составляет примерно 4 м от автомобиля.

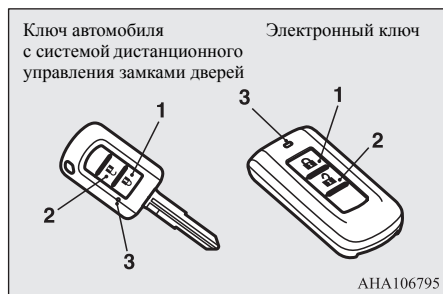

См. раздел «Система дистанционного управления замками дверей», стр. 3-4.

Система дистанционного управления автомобилем*

Если электронный ключ находится при Вас (в пределах зоны действия системы), то при нажатии кнопки запирания/отпирания (A) на двери водителя или переднего пассажира, кнопки запирания (B) на двери багажного отделения (при запирании) или кнопки отпирания (C) на двери багажного отделения (при отпирании) все двери, включая дверь багажного отделения, запираются или отпираются.

Дальность действия системы составляет около 70 см от кнопок запирания/отпирания на ручке двери водителя, ручке двери переднего пассажира или кнопке двери багажного отделения.

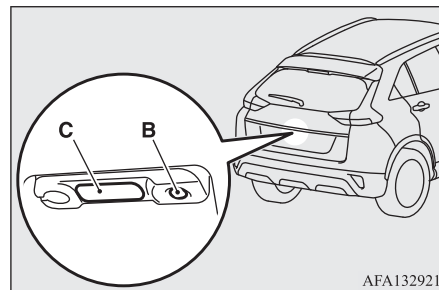

См. раздел «Система дистанционного управления автомобилем», стр. 3-8.

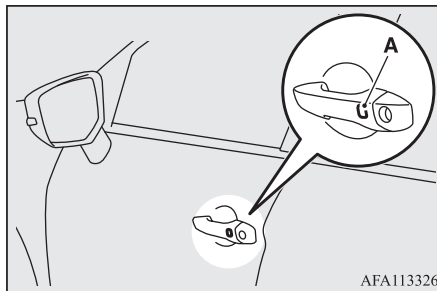

Место водителя

E08500802176

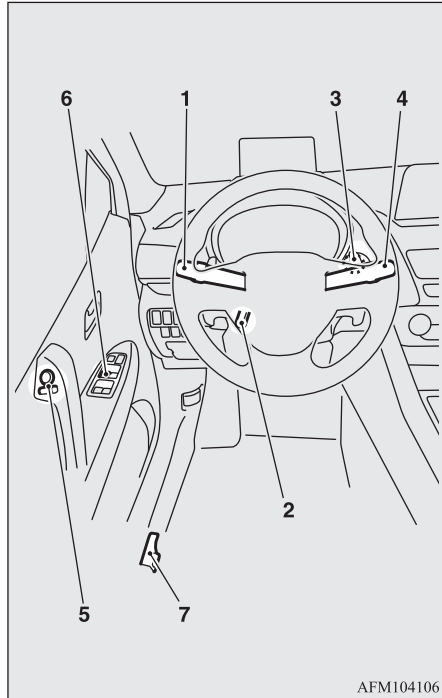

1. Включатель световых приборов

Поверните включатель, чтобы включить приборы наружного освещения.

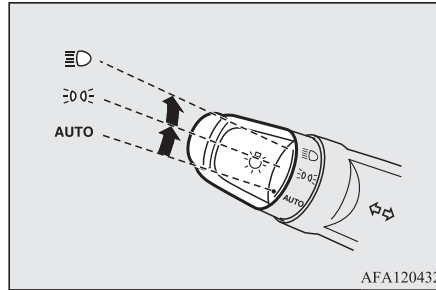

<p>AUTO</p>	<p>При включенном зажигании или включенном режиме работы ON фары, передние и задние габаритные огни, фонарь освещения регистрационного знака и подсветка панели приборов автоматически включаются или выключаются в зависимости от освещенности снаружи автомобиля. (При выключении габаритных огней включаются дневные ходовые огни.) При выключении зажигания или включении режима работы LOCK все световые приборы автоматически выключаются.</p>
	<p>Включены передние и задние габаритные огни, фонарь освещения регистрационного знака, подсветка панели приборов.</p>
	<p>Включены фары, возможно включение всех остальных световых приборов.</p>

См. раздел «Включатель световых приборов», стр. 5-55.

1. Переключатель указателей поворота

При перемещении переключателя указатели поворота начинают мигать.

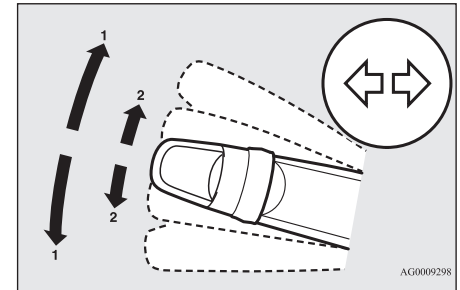

- 1 — указатели поворота
- 2 — сигнал перестроения в другой ряд

См. раздел «Переключатель указателей поворота», стр. 5-63.

1 2. Регулировка рулевой колонки по вылету и углу наклона

1. Освободите рычаг фиксации рулевой колонки, поддерживая рулевое колесо.
2. Установите рулевое колесо на требуемую высоту.
3. Зафиксируйте рулевую колонку, потянув рычаг фиксации рулевой колонки вверх до упора.

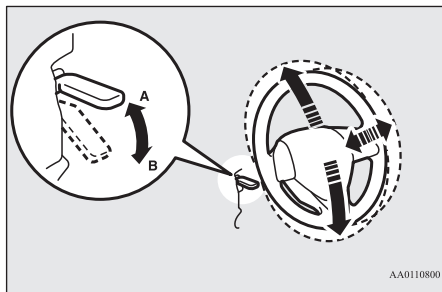

- A — заблокировано
B — разблокировано

См. раздел «Регулировка рулевой колонки по вылету и углу наклона», стр. 6-10.

3. Кнопка запуска и остановки двигателя*

Если электронный ключ находится при Вас, можно запустить двигатель. Если нажимать кнопку запуска и остановки двигателя, не нажимая на педаль тормоза (в автомобилях с А/Т или CVT) или на педаль сцепления (в автомобилях с М/Т), можно изменять режим работы в следующем порядке: OFF, ACC, ON, OFF.

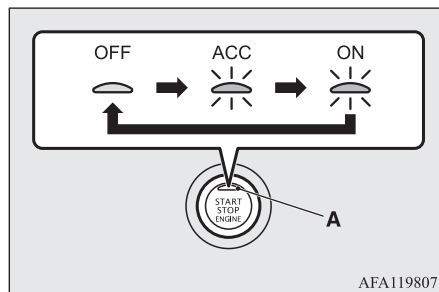

- OFF — контрольная лампа на кнопке выключена
ACC — контрольная лампа на кнопке светится оранжевым светом
ON — контрольная лампа на кнопке светится зеленым светом

См. раздел «Кнопка запуска и остановки двигателя», стр. 6-16.

4. Переключатель очистителя и омывателя ветрового стекла

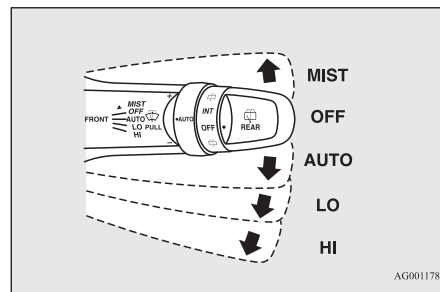

MIST — удаление влаги со стекла
Однократное срабатывание стеклоочистителя.

OFF — выключено

AUTO — автоматическое управление стеклоочистителями; датчик дождя
Частота срабатывания стеклоочистителя выбирается автоматически в зависимости от количества влаги на ветровом стекле.

LO — низкая скорость

HI — высокая скорость

Чтобы подать омывающую жидкость на ветровое стекло, потяните переключатель на себя.

См. раздел «Переключатель очистителя и омывателя ветрового стекла», стр. 5-66.

5. Наружные зеркала заднего вида

Регулировка положения наружных зеркал заднего вида

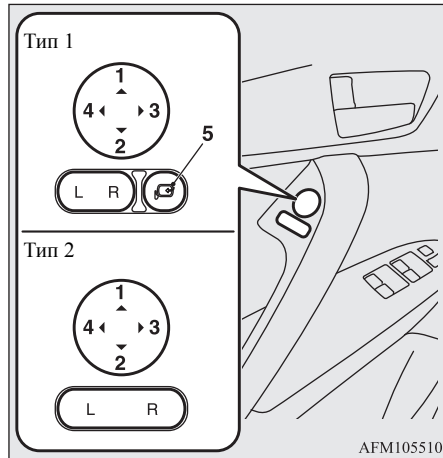

- L — регулировка левого наружного зеркала
 R — регулировка правого наружного зеркала
 1 — вверх
 2 — вниз
 3 — вправо
 4 — влево
 5 — выключатель складывания зеркала

См. раздел «Наружные зеркала заднего вида», стр. 6-12.

6. Клавиши привода электростеклоподъемников

Чтобы опустить стекло, нажмите переключатель, чтобы поднять — потяните его вверх.



- 1 — стеклоподъемник двери водителя
 2 — стеклоподъемник двери переднего пассажира
 3 — стеклоподъемник левой задней двери
 4 — стеклоподъемник правой задней двери
 5 — выключатель блокировки стеклоподъемников

Выключатель блокировки стеклоподъемников

После нажатия на выключатель блокировки (5) клавиши у пассажирских мест перестают работать. Чтобы разблокировать клавиши, нажмите выключатель блокировки повторно.

См. раздел «Выключатели привода электростеклоподъемников», стр. 3-30.

7. Рычаг открывания лючка заливной горловины топливного бака

Откройте лючок заливной горловины топливного бака. Заливная горловина топливного бака располагается сзади, на левой стороне автомобиля.

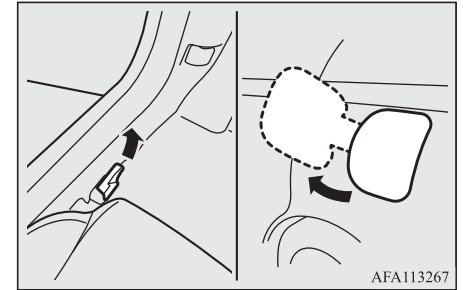

См. раздел «Заправка топлива в бак», стр. 2-2.

1

Автоматическая 8-ступенчатая коробка передач INVECS-III CVT Sports Mode* и автоматическая 6-ступенчатая коробка передач INVECS-III CVT Sports Mode (интеллектуальная и инновационная система управления автомобилем третьего поколения)*

E08501001761

Управление CVT с помощью рычага селектора

В бесступенчатом вариаторе CVT выбор передаточного числа осуществляется автоматически в зависимости от скорости движения автомобиля и положения педали акселератора.

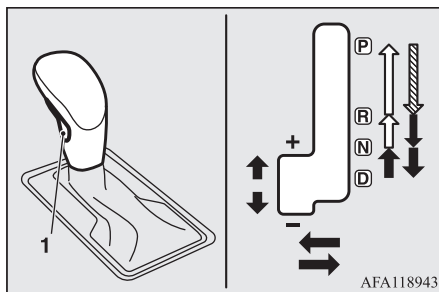

1 — кнопка блокировки

⬇	Для перемещения рычага селектора нужно нажать кнопку блокировки при нажатой педали тормоза.
⬇	Для перемещения рычага селектора необходимо нажать на кнопку блокировки.
⬇	Для перемещения рычага селектора нажимать на кнопку блокировки не требуется.

Положения рычага селектора

P — СТОЯНКА

В этом положении коробка передач блокируется, исключая возможность движения автомобиля. При этом можно запустить двигатель.

R — ЗАДНИЙ ХОД

Положение для движения задним ходом.

N — НЕЙТРАЛЬНАЯ ПЕРЕДАЧА

В этом положении все передачи выключены.

D — ДВИЖЕНИЕ

Это положение используется для обычного движения вперед.

См. раздел «Автоматическая 8-ступенчатая коробка передач INVECS-III CVT Sports Mode и автоматическая 6-ступенчатая коробка передач INVECS-III CVT Sports Mode (интеллектуальная и инновационная система управления автомобилем третьего поколения)», стр. 6-32.

Многофункциональный дисплей

E08501201763

Для выполнения настройки остановите автомобиль в безопасном месте.

На многофункциональном дисплее отображаются следующие окна: окно предупреждающих сообщений, одометр, счетчик суточного пробега, средний и мгновенный расход топлива, средняя скорость и т. д.

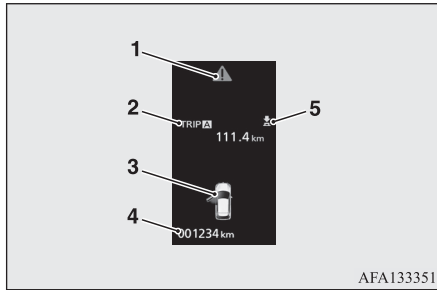

- 1 — символ → стр. 5-7
- 2 — информационное окно → стр. 5-5; предупреждающее сообщение → стр. 5-6
- 3 — окно индикации незакрытых дверей → стр. 5-8
- 4 — одометр → стр. 5-9
- 5 — символ → стр. 5-6

См. раздел «Многofункциональный дисплей», стр. 5-3.

Проекционный дисплей (HUD)*

E08502900119

Проекционный дисплей (HUD) выводит важные показания приборов (скорость движения автомобиля, инструкции навигационной системы и пр.) на прозрачный экран перед ветровым стеклом, чтобы водитель мог считывать эти показания, не отрывая взгляд от дороги.

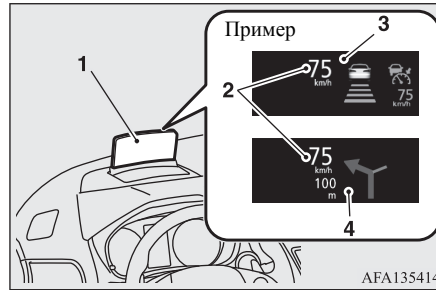

- 1 — дисплей
- 2 — окно индикации скорости
- 3 — информационное окно
- 4 — информационное окно системы навигации*

См. раздел «Проекционный дисплей (HUD)», стр. 5-50.

Система контроля полного привода и курсовой устойчивости S-AWC (Super-All Wheel Control)*

E08501900356

Система S-AWC представляет собой интегрированную систему динамической стабилизации автомобиля и предназначена для улучшения управляемости и устойчивости автомобиля в поворотах, а также в широком диапазоне условий движения, что достигается интегрированным управлением системой полного привода, активной системой управления разворачивающим моментом (AYC), антиблокировочной

системой тормозов (ABS) и динамической системой курсовой устойчивости (ASC).

Режимы работы системы S-AWC	Режим
NORMAL (ОБЫЧНЫЙ)	Обычный режим работы используется при движении по сухому и мокрому твердому дорожному покрытию. В этом режиме контролируются крутящий момент / тормозное усилие, передаваемые на переднее левое и переднее правое колеса, а также их распределение между передними и задними колесами в зависимости от условий движения, что способствует ярким ощущениям от вождения и снижению расхода топлива.
SNOW (СНЕГ)	Этот режим особенно рекомендуется при движении по заснеженным дорогам. На скользких дорогах повышается курсовая устойчивость.
GRAVEL (ГРАВИЙ)	Данный режим используется преимущественно при движении по немошеным и плохим дорогам. Данный режим обеспечивает полный привод высокой характеристикой и поворачиваемостью.

Переключатель режимов работы системы S-AWC

Выбор режима производится нажатием переключателя при включенном зажигании или при включенном режиме работы ON.

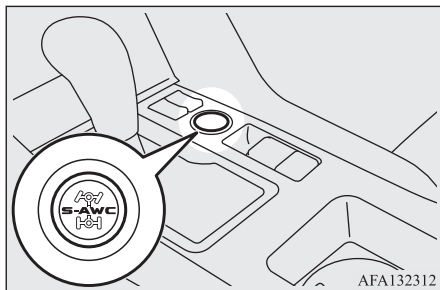

См. раздел «Система контроля полного привода и курсовой устойчивости S-AWC (Super-All Wheel Control)», стр. 6-38.

Выбор топлива	2-2
Заправка топлива в бак	2-2
Установка аксессуаров и дополнительного оборудования	2-4
Модернизация/изменения в электросистеме или системе питания	2-5
Оригинальные запасные части	2-5
Указания по безопасному обращению с отработанными маслами и информация по их утилизации	2-5
Информация по утилизации использованных аккумуляторных батарей	2-6
Регистрация данных о событии	2-6

Выбор топлива

E00200105982

Рекомендованное топливо	<p>Неэтилированный бензин</p> <p>Кроме автомобилей для России, Казахстана, Белоруссии, Украины и Молдовы:</p> <p>с октановым числом не менее 95.</p>
	<p>Автомобили для России, Казахстана, Белоруссии, Украины и Молдовы:</p> <p>с октановым числом не менее 90.</p>

ПРЕДОСТЕРЕЖЕНИЕ

- Заправка автомобиля этилированным бензином может привести к серьезным повреждениям двигателя и каталитического нейтрализатора. Запрещается использовать этилированный бензин.

ПРИМЕЧАНИЕ

- Автомобили с этикеткой октанового числа «95+» оснащены автоматическим октанокорректором, однако использовать неэтилированный бензин с октановым числом 90 по исследовательскому методу можно лишь в крайнем случае, если во время поездки заправить автомобиль неэтилированным бензином с ОЧ 95 или выше невозможно. В таких случаях не требуется специально регулировать двигатель. При заправке неэтилированным бензином с октановым числом 90 мощность и крутящий момент двигателя снижаются.
- Поездки на короткие расстояния с частыми остановками и на малой скорости могут стать причиной образования отложений в топливной системе и двигателя, что может привести к сбоям при запуске двигателя и ухудшению динамики.
- При использовании бензина низкого качества возможны такие неисправности, как затрудненный пуск, остановка двигателя, шум и неравномерная работа двигателя. В случае возникновения таких неисправностей попробуйте использовать бензин другого производителя / другого сорта. Если контрольная лампа диагностики двигателя включается, немедленно обратитесь для проверки системы в авторизованный сервисный центр MITSUBISHI MOTORS.

Бензин E10

E00203200019

Бензиновый двигатель, адаптированный для бензина марки E10 (содержащего 10 % этанола) в соответствии с европейским стандартом EN 228.

ПРЕДОСТЕРЕЖЕНИЕ

- Запрещается использовать бензин с объемной долей этанола (этилового спирта) более 10 %. Использование топлива с концентрацией этанола более 10 % может привести к повреждению топливной системы, двигателя автомобиля, датчиков двигателя, а также системы выпуска отработавших газов.

Заправка топлива в бак

E00200204683

ПРЕДУПРЕЖДЕНИЕ

- При заправке топлива следует соблюдать меры предосторожности, приведенные на плакатах, которые всегда имеются в гаражах и на автозаправочных станциях.

⚠ ПРЕДУПРЕЖДЕНИЕ

- Бензин является огнеопасной и взрывоопасной жидкостью. При неправильном обращении с ним существует опасность получения серьезного ожога или травмы. При заправке автомобиля обязательно выключайте двигатель, не пользуйтесь открытым огнем, не допускайте образования искр и не курите. Работы с топливом следует производить только на открытых хорошо вентилируемых площадках.
- Перед тем как снять крышку заливной горловины топливного бака, обязательно снимите заряд статического электричества со своего тела, для этого коснитесь металлических частей автомобиля или топливозаправочной колонки. Статическое электричество, накопленное на теле, может создать искру, которая способна воспламенить пары топлива.
- Выполняйте весь процесс заправки (открытие лючка горловины топливного бака, снятие крышки заливной горловины топливного бака и т. д.) самостоятельно. Не позволяйте другим лицам находиться возле горловины топливного бака. Если Вы позволите помочь себе человеку, несущему заряд статического электричества, пары топлива могут воспламениться.

⚠ ПРЕДУПРЕЖДЕНИЕ

- Не отходите от горловины топливного бака до завершения заправки. Если Вы уходите и делаете что-то еще (например, сидите на сиденье), не завершив заправку, на Вас может вновь накопиться заряд статического электричества.
- Если необходимо заменить крышку заливной горловины топливного бака, используйте только оригинальную крышку MITSUBISHI MOTORS, предназначенную для данной модели автомобиля.

Емкость топливного бака

Автомобили с передним приводом: 63 л.
 Полноприводные автомобили: 60 л.

Заправка топливом

1. Перед заправкой топливом выключите двигатель.

2. Заливная горловина топливного бака располагается сзади, на левой стороне автомобиля.
 Откройте лючок заливной горловины топливного бака с помощью рычага, расположенного сбоку от сиденья водителя.

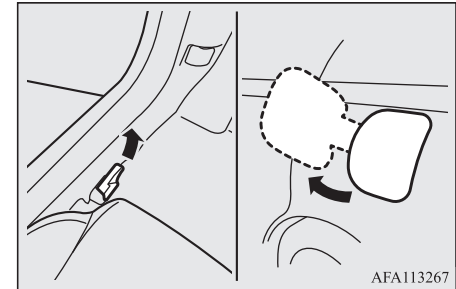

3. Откройте заливную горловину топливного бака, медленно поворачивая крышку против часовой стрелки.

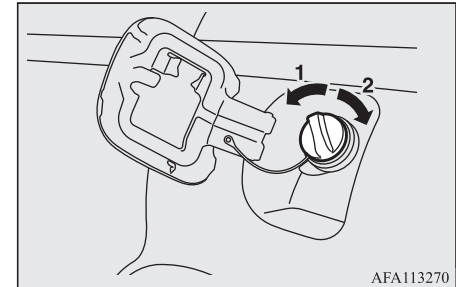

- 1 — открыть
 2 — закрыть

⚠ ПРЕДОСТЕРЕЖЕНИЕ

- Поскольку система питания может находиться под давлением, открывайте крышку заливной горловины топливного бака медленно. Таким образом, давление или разрежение, которые могут возникнуть в топливном баке, плавно сравняются с атмосферным давлением. Если слышится шипение, не открывайте крышку до тех пор, пока оно не прекратится. В противном случае топливо может выплеснуться наружу и попасть на Вас или на окружающих.

📖 ПРИМЕЧАНИЕ

- На время заправки топливом поместите крышку заливной горловины топливного бака в держатель (А) или повесьте ее на крюк (В), расположенный на внутренней стороне лючка заливной горловины.

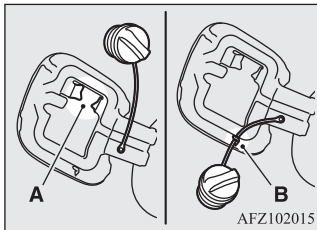

4. Вставляйте заправочный пистолет как можно глубже внутрь заливной горловины топливного бака.

⚠ ПРЕДОСТЕРЕЖЕНИЕ

- Не отклоняйте пистолет от оси отверстия заливной горловины топливного бака.

5. Когда подача топлива из заправочного пистолета автоматически прекратится, заправка топливом должна быть завершена.
6. Чтобы закрыть крышку заливной горловины топливного бака, медленно вращайте ее по часовой стрелке, пока не услышите щелчки, затем аккуратно закройте лючок заливной горловины топливного бака.

Установка аксессуаров и дополнительного оборудования

E00200302651

Рекоменуем обратиться в авторизованный сервисный центр MITSUBISHI MOTORS.

⚠ ПРЕДОСТЕРЕЖЕНИЕ

- Ваш автомобиль оборудован диагностическим разъемом для проверки и обслуживания электронной системы управления. Запрещается подключать к этому разъему какие-либо устройства кроме диагностического прибора для проверки и обслуживания системы. В противном случае аккумуляторная батарея может быть разряжена, электронные компоненты автомобиля могут не работать или могут возникнуть другие непредвиденные неисправности.

Кроме того, неисправности, возникшие вследствие подключения к диагностическому разъему какого-либо другого устройства, кроме диагностического прибора, не будут покрываться гарантией производителя автомобиля.

- Установка аксессуаров и дополнительного оборудования должна производиться в строгом соответствии с нормативными документами, действующими в стране, где эксплуатируется автомобиль, а также в соответствии с руководствами и с учетом предупреждений, содержащихся в сопроводительной документации к аксессуарам и оборудованию.
- Неправильная установка компонентов электрооборудования может привести к возникновению пожара. Поэтому обязательно прочтите раздел «Модернизация/изменения в электросистеме или системе питания» в настоящем руководстве.
- При установке базовой автомобильной радиации обратитесь в авторизованный сервисный центр MITSUBISHI MOTORS за необходимыми сведениями (частота, мощность передачи радиосигналов, процедура установки). Несоответствующие частота, выходная мощность и порядок монтажа могут отрицательно сказаться на работе других электронных устройств, а также снизить уровень безопасности при эксплуатации автомобиля.
- При работе мобильного телефона и радиии внутри автомобиля без наружной антенны возникают электромагнитные помехи, которые могут привести к опасным нарушениям в работе автомобиля.
- Запрещается использование шин и колесных дисков, не соответствующих техническим характеристикам автомобиля. Размерность колесных дисков и шин указана в главе «Технические характеристики».

Важная информация!

В продаже имеется широкий ассортимент дополнительного оборудования (аксессуаров) и запасных частей разных производителей, поэтому для компании MITSUBISHI MOTORS и ее официальных дилеров не представляется возможным проверить, как подсоединение или установка подобных деталей отражается на безопасности эксплуатации автомобиля.

Многие детали официально разрешены для использования, например имеют маркировку «general operators permit» (официальное разрешение на использование детали), или имеется официальное одобрение конструкции детали или операции подсоединения или установки узла. Но даже эти официальные разрешения не могут служить гарантией того, что установка деталей никак не отразится на безопасности эксплуатации автомобиля.

Просим также учитывать, что, максимально возможный уровень безопасности обеспечивается только при использовании оригинальных запасных частей и аксессуаров MITSUBISHI, продаваемых и устанавливаемых в авторизованных сервисных центрах MITSUBISHI MOTORS. То же самое относится к внесению любых изменений в конструкцию автомобилей MITSUBISHI. В целях безопасности не вносите в конструкцию никаких изменений помимо тех, которые рекомендуются авторизованными сервисными центрами MITSUBISHI MOTORS.

Модернизация/изменения в электросистеме или системе питания

E00200401613

MITSUBISHI MOTORS CORPORATION выпускает безопасные в эксплуатации, высококачественные автомобили. Для поддержания безопасности и высокого качества автомобиля очень важно, чтобы устанавливаемое дополнительное оборудование и вносимые в конструкцию изменения, затрагивающие электросистему и систему питания, соответствовали рекомендациям компании MITSUBISHI MOTORS.

⚠ ПРЕДОСТЕРЕЖЕНИЕ

- В случае повреждения проводов в результате соприкосновения с кузовом автомобиля или использования неправильных методов установки (не устанавливаются плавкие предохранители и т. п.) электронные узлы могут быть повреждены, что приведет к возгоранию или вызовет неисправности, которые могут иметь опасные последствия.

Оригинальные запасные части

E00200502347

MITSUBISHI MOTORS сделала все возможное для достижения высочайшего качества и надежности своих автомобилей.

Используйте только оригинальные запасные части MITSUBISHI MOTORS, конструкция и качество изготовления которых позволяют поддерживать автомобиль MITSUBISHI в наилучшем техническом состоянии. Оригинальные запасные части маркируются знаком GENUINE PARTS и имеются во всех авторизованных сервисных центрах MITSUBISHI MOTORS.

Указания по безопасному обращению с отработанными маслами и информация по их утилизации

E00200601527

⚠ ПРЕДУПРЕЖДЕНИЕ

- Продолжительный и многократный контакт кожи с отработанным маслом может стать причиной серьезных заболеваний кожного покрова, включая дерматит и рак.
- По возможности не допускайте контакта отработанного масла с кожей и тщательно промывайте кожу в случае попадания масла.
- Храните отработанные масла в недоступном для детей месте.

Охрана окружающей среды

Законодательство запрещает загрязнять канализационные стоки, водоемы и почву. Пользуйтесь услугами официальных центров по сбору

отработанного масла и автомастерских, оснащенных оборудованием для утилизации отработанного масла и использованных масляных фильтров. В случае сомнений, обращайтесь в местные органы власти за рекомендациями по утилизации отработанного масла.

Информация по утилизации использованных аккумуляторных батарей

E00201300032



В Вашем автомобиле имеются аккумуляторные батареи. Не следует их выбрасывать вместе с бытовыми отходами. Для надлежащего обслуживания, восстановления или переработки использованных аккумуляторных батарей их следует сдавать в соответствующие пункты приема с соблюдением действующего в Вашей стране законодательства и Директив 2006/66/ЕС. Благодаря правильной утилизации использованных аккумуляторных батарей Вы будете способствовать экономии значительных ресурсов и предотвратите ущерб здоровью людей и окружающей среде, который может быть нанесен в результате неверного обращения с отходами.

Регистрация данных о событиях

E00205900153

Автомобиль оборудован регистратором данных о событиях (EDR). Основное назначение регистратора данных о событиях (EDR) состоит в том, чтобы при столкновениях и приравненных к ним ситуациях, таких как срабатывание подушки безопасности или удар о препятствие на дороге, регистрировать данные, которые помогают понять работу систем автомобиля. Регистратор данных о событиях (EDR) рассчитан на регистрацию данных систем управления динамикой и обеспечения безопасности за короткий промежуток времени, обычно не более 30 секунд.

Регистратор данных о событиях (EDR) настоящего автомобиля регистрирует следующие данные:

- работа различных систем автомобиля;
- степень нажатия водителем педали акселератора и/или тормоза;
- скорость движения автомобиля.

Эти данные помогают лучше понять обстоятельства столкновения и получения травм.

ПРИМЕЧАНИЕ

- Данные регистрируются только при наступлении определенных условий. Данные не регистрируются при обычных условиях движения. Также не регистрируются личные данные (например, Ф. И. О., пол, возраст и место дорожно-транспортного происшествия). В то же самое время другие стороны, например правоохранительные органы, могут совмещать данные регистратора данных о событиях (EDR) с личными данными, собираемыми в рамках процесса расследования дорожно-транспортного происшествия.

Для считывания данных из регистратора данных о событиях (EDR) требуется специальное оборудование и доступ к автомобилю или регистратору данных о событиях (EDR). Помимо производителя автомобиля, данные из регистратора данных о событиях (EDR) могут считать и другие стороны, например правоохранительные органы, имеющие в своем распоряжении специальное оборудование и доступ к автомобилю или регистратору данных о событиях (EDR).

Запирание и отпирание дверей

Ключи	3-2
Электронный иммобилайзер (противоугонная система, блокирующая запуск двигателя)	3-3
Система дистанционного управления замками дверей	3-4
Система дистанционного управления автомобилем*	3-9
Двери	3-17
Центральный замок	3-19
Система Dead Lock*	3-20
Блокировка отпирания замков задних дверей из салона	3-22
Дверь багажного отделения	3-22
Охранная сигнализация*	3-24
Электростеклоподъемники	3-31
Панорамный люк в крыше с электроприводом*	3-34

Ключи

E00300104146

С их помощью можно отпирать и запирают все замки.

3

Ключ автомобиля с системой дистанционного управления замками дверей

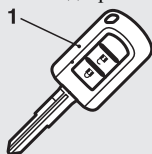

Электронный ключ

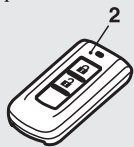

АНЗ100577

- 1 — ключ автомобиля с системой дистанционного управления замками дверей
2 — электронный ключ
3 — вспомогательный ключ

⚠ ПРЕДУПРЕЖДЕНИЕ

- Запрещается нажимать на кнопки ключа во время перелета на самолете. При нажатии кнопки ключ излучает электромагнитные волны, которые могут негативно сказаться на работе бортовых систем самолета. При переносе ключа в сумке следует предотвратить вероятность случайного нажатия на кнопки.

📖 ПРИМЕЧАНИЕ

- Ключ (за исключением вспомогательного) является электронным устройством со встроенным передатчиком сигналов. Во избежание его повреждения соблюдайте следующие требования:
 - Не оставляйте ключ в местах, где он может подвергнуться длительному воздействию прямых солнечных лучей, например на панели приборов.
 - Не разбирайте ключ и не вносите изменений в его конструкцию.
 - Не изгибайте ключ и не подвергайте его сильным ударам.
 - Не допускайте попадания на ключ воды.
 - Храните ключ вдали от магнитных предметов, таких как магнитный держатель ключей.
 - Храните ключ вдали от аудиосистем, персональных компьютеров, телевизоров и других электроприборов, генерирующих магнитные поля.

📖 ПРИМЕЧАНИЕ

- Храните ключ вдали от устройств с сильным электромагнитным излучением, таких как мобильные телефоны, беспроводные устройства и высокочастотное оборудование (включая медицинскую аппаратуру).
- Запрещается очищать ключ с помощью ультразвука и т. п.
- Не оставляйте ключ в местах, где он может подвергнуться воздействию высокой температуры или влажности.
- Двигатель не запустится, если идентификационный код, зарегистрированный в иммобилайзере, не совпадает с кодом ключа. Более подробные сведения о пользовании ключами приведены в разделе «Электронный иммобилайзер».
- Для моделей с системой охранной сигнализации
Когда охранная сигнализация активирована, обращайте внимание на следующие аспекты.
См. раздел «Охранная сигнализация», стр. 3-24.
- Если охранная сигнализация активирована, при открывании дверей после их предварительного отпирания при помощи ключа, внутренней кнопки отпирания или выключателя центрального замка включается сирена.

ПРИМЕЧАНИЕ

- Даже если охранная сигнализация активирована, система не переходит в режим подготовки, если для запираания дверей автомобиля не использовалась система дистанционного управления замками дверей или система дистанционного управления автомобилем.

Ярлычок с номером ключа

E0031400063

Номер ключа выбит на ярлычке (см. рис.). Запишите номер ключа, после чего отсоедините ярлычок от ключа и храните отдельно, чтобы в случае утери оригинального ключа иметь возможность заказать дубликат в авторизованном сервисном центре MITSUBISHI MOTORS.

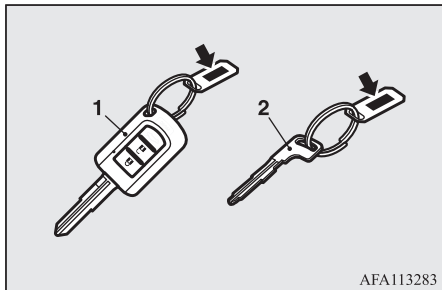

AFA113283

- 1 — ключ автомобиля с системой дистанционного управления замками дверей
- 2 — вспомогательный ключ

Электронный иммобилайзер (противоугонная система, блокирующая запуск двигателя)

E00300203603

ПРЕДОСТЕРЕЖЕНИЕ

- Запрещается внесение каких-либо изменений и усовершенствований в систему иммобилайзера. В результате этих действий иммобилайзер может выйти из строя.

Электронный иммобилайзер значительно снижает вероятность угона автомобиля. Назначение этой системы — блокировать запуск двигателя, если его пытаются осуществить посторонние лица. Успешный пуск двигателя возможен (при определенных условиях) только с помощью ключа, «зарегистрированного» в системе иммобилайзера.

ПРИМЕЧАНИЕ

- В перечисленных ниже случаях система может не считать код с зарегистрированного ключа (автомобили с системой дистанционного управления замками дверей).

ПРИМЕЧАНИЕ

- Если ключ касается кольца или другого металлического или магнитного предмета.



AFZ102291

- Если ключ касается металлической части другого ключа.

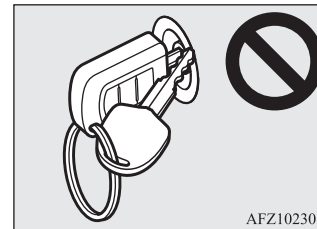

AFZ102305

ПРИМЕЧАНИЕ

- Если ключ касается или находится в непосредственной близости от другого ключа иммобилайзера, в том числе и от ключа другого автомобиля.

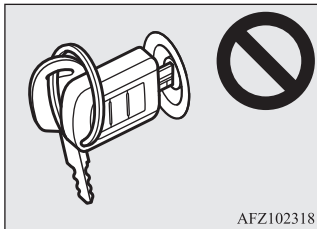

В этом случае снимите с ключа посторонний предмет или другой ключ. После этого снова попытайтесь запустить двигатель. Если двигатель не запускается, рекомендуется обратиться в авторизованный сервисный центр MITSUBISHI MOTORS.

- Если двигатель не запускается, рекомендуется обратиться в авторизованный сервисный центр MITSUBISHI MOTORS (автомобили с системой дистанционного управления автомобилем).

ПРИМЕЧАНИЕ

- В случае утери одного из ключей как можно быстрее закажите дубликат ключа в авторизованном сервисном центре MITSUBISHI MOTORS. Для этого предоставьте автомобиль и все оставшиеся ключи в авторизованный сервисный центр MITSUBISHI MOTORS. Все ключи необходимо зарегистрировать в электронном блоке иммобилайзера. Всего в иммобилайзере можно зарегистрировать определенное количество ключей.
- Ключи системы дистанционного управления замками дверей: до восьми ключей.
- Электронные ключи: до четырех ключей.

Система дистанционного управления замками дверей

E00300305321

Нажатием кнопок на ключе производится запираение и отпирание всех дверей, включая дверь багажного отделения. Пульт на ключе также позволяет управлять наружными зеркалами заднего вида (автомобили с электроприводом складывания наружных зеркал заднего вида).

Ключ автомобиля с системой дистанционного управления замками дверей

Электронный ключ

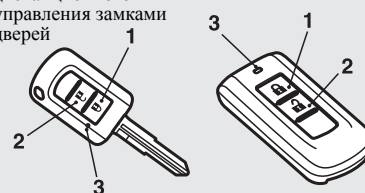



ANA106795

- 1 — кнопка LOCK (запирание)
- 2 — кнопка UNLOCK (отпирание)
- 3 — контрольная лампа

Запирание

Нажмите на кнопку LOCK (1). После этого все двери, включая дверь багажного отделения, будут заперты. При запирании дверей, включая дверь багажного отделения, указатели поворота мигнут один раз.

Отпирание

Нажмите на кнопку UNLOCK (2). После этого все двери, включая дверь багажного отделения, будут отперты. Если в момент отпирания выключатель передней или задней лампы освещения салона находится в положении  или , эта лампа включится примерно на 15 секунд, а указатели поворота мигнут 2 раза.

Также можно запрограммировать включение габаритных огней примерно на 30 с (см. раздел «Вежливая подсветка», стр. 5-61).

ПРИМЕЧАНИЕ

- На всех автомобилях, кроме модификаций с системой Dead Lock, функцию отпирания дверей можно запрограммировать таким образом, что при однократном нажатии кнопки UNLOCK (2) будет отпираться только дверь водителя. Если функция отпирания дверей и двери багажного отделения настроена так, как описано выше, то для отпирания всех дверей требуется нажать кнопку UNLOCK два раза подряд. См. раздел «Настройка способа отпирания дверей и двери багажного отделения», стр. 3-6.
- Для автомобилей с выключателем складывания наружных зеркал заднего вида возможно складывание и возврат зеркал заднего вида в рабочее положение с помощью кнопок на ключе при запирании и отпирании автомобиля. См. раздел «Наружные зеркала заднего вида», стр. 6-12.
- Если в течение примерно 30 секунд после нажатия кнопки UNLOCK (2) не будет открыта ни одна дверь, включая дверь багажного отделения, двери вновь автоматически будут заперты.
- Работу системы дистанционного управления замками дверей можно изменить следующим образом:
 - Изменить интервал до повторного автоматического запираения дверей.

ПРИМЕЧАНИЕ

- Установить подтверждение (мигание указателей поворота) только в момент запираения или только в момент отпирания дверей и двери багажного отделения.
- Отключить функцию подтверждения (сообщающую о запираении и отпирании дверей миганием указателей поворота).
- Изменить количество миганий указателей поворота при подтверждении отпирания/запираения дверей.

Более подробную информацию можно получить в авторизованном сервисном центре MITSUBISHI MOTORS. В автомобилях, оборудованных системой связи Mitsubishi Connect (SDA) или навигационной системой системы связи Mitsubishi Connect (SDA), настройки можно менять непосредственно на дисплее. Более подробная информация представлена в отдельном руководстве.

- Система дистанционного управления замками дверей не работает в следующих случаях:
 - Ключ находится в замке зажигания (кроме автомобилей с системой дистанционного управления автомобилем).
 - Выбран режим работы, отличный от OFF (автомобили с системой дистанционного управления автомобилем).
 - Кнопка LOCK (1) нажимается при открытой двери, включая дверь багажного отделения.

ПРИМЕЧАНИЕ

- Зона действия ключа составляет примерно 4 м от автомобиля. Однако вблизи телевизионной башни, электростанции или радиостанции радиус действия пульта в ключе может уменьшиться.
- Возникновение одной из нижеперечисленных проблем может указывать на разряд элемента питания в ключе:
 - При попытке воспользоваться ключом в указанной зоне действия двери, включая дверь багажного отделения, не запираются либо не отпираются.
 - Контрольная лампа (3) горит слабо или не горит вообще.

Более подробную информацию можно получить в авторизованном сервисном центре MITSUBISHI MOTORS. Если Вы самостоятельно меняете элемент питания, см. раздел «Процедура замены элемента питания в ключе», стр. 3-7.

- При утере или повреждении ключа обратитесь в авторизованный сервисный центр MITSUBISHI MOTORS, чтобы заказать дубликат.
- Для получения дополнительного ключа рекомендуется обратиться в авторизованный сервисный центр MITSUBISHI MOTORS. Нижеперечисленные ключи доступны для Вашего автомобиля.
 - Ключи системы дистанционного управления замками дверей: до восьми ключей.
 - Электронные ключи: до четырех ключей.

Использование системы Dead Lock*

3

На автомобилях, оснащенных системой Dead Lock, для ее включения можно нажать кнопку LOCK (1) два раза.

Более подробную информацию см. в разделе «Система Dead Lock», стр. 3-20.

Управление наружными зеркалами заднего вида (автомобили с электроприводом складывания наружных зеркал заднего вида)

E00310802142

Складывание

При запирании дверей, включая дверь багажного отделения, нажатием кнопки LOCK (1) наружные зеркала заднего вида складываются автоматически.

Возврат в рабочее положение

При отпирании дверей, включая дверь багажного отделения, нажатием кнопки UNLOCK (2) наружные зеркала заднего вида автоматически возвращаются в рабочее положение.



ПРИМЕЧАНИЕ

- Настройки этой функции можно изменить следующим образом:
 - Автоматический возврат в рабочее положение, когда дверь водителя закрывается и ключ в замке зажигания оказывается в положении ON или включается режим работы ON. Дополнительно автоматическое складывание при повороте ключа в замке зажигания в положение LOCK или ACC или включении режима работы OFF или ACC и последующем открытии двери водителя.
 - Автоматический возврат зеркал в рабочее положение при достижении скорости примерно 30 км/ч.
 - Отключение функции автоматического возврата зеркал в рабочее положение.

Более подробную информацию можно получить в авторизованном сервисном центре MITSUBISHI MOTORS.

В автомобиле, оборудованном системой связи Mitsubishi Connect (SDA) или навигационной системой системы связи Mitsubishi Connect (SDA), настройки можно менять непосредственно на дисплее.

Более подробная информация представлена в отдельном руководстве.

Настройка способа разблокировки дверей, включая дверь багажного отделения (кроме автомобилей, оборудованных системой Dead Lock)

E00310301788

Можно выбрать один из двух вариантов отпирания дверей.

При каждом выборе способа отпирания дверей звучит звуковой сигнал, чтобы обозначить тот или иной способ отпирания.

Сигнал	Параметры
Однократный	При однократном нажатии кнопки UNLOCK (отпирание) (2), кнопки запирания/отпирания на ручке двери водителя или переднего пассажира или кнопки OPEN на двери багажного отделения отпираются все двери, включая дверь багажного отделения (заводская настройка).

Сигнал	Параметры
Двукратный	При однократном нажатии кнопки UNLOCK (отпирание) (2) либо кнопки запираения/отпирания на ручке двери водителя отпирается только дверь водителя. При двукратном нажатии кнопки UNLOCK или кнопки запираения/отпирания на двери водителя отпираются все двери, включая дверь багажного отделения.

1. Поверните ключ в замке зажигания в положение LOCK и извлеките его (автомобили с системой дистанционного управления замками дверей) или включите режим работы OFF (автомобили с системой дистанционного управления автомобилем).
2. Убедитесь, что выключатель световых приборов находится в положении AUTO, и оставьте дверь водителя открытой.
3. Выполните следующие шаги. Шаги II–IV должны быть выполнены в течение 8 секунд.

Шаг I
Удерживайте нажатой (4–8 секунд) кнопку LOCK (1).



Шаг II
Удерживая нажатой кнопку LOCK (1), нажмите на кнопку UNLOCK (2).



Шаг III
Удерживая кнопку UNLOCK (2), отпустите кнопку LOCK (1).



Шаг IV
Отпустите кнопку UNLOCK (2).



ПРИМЕЧАНИЕ

- Количество звуковых сигналов указывает на текущую настройку.
- При выполнении настройки старайтесь нажимать на кнопки правильно. Если Вы нажмете на кнопки не в том порядке, то настройка может быть случайным образом сбита.
- В автомобилях, оборудованных системой связи Mitsubishi Connect (SDA) или навигационной системой системы связи Mitsubishi Connect (SDA), настройки можно менять непосредственно на дисплее. Более подробная информация представлена в отдельном руководстве.

Процедура замены элемента питания в ключе

E00309502686

ПРЕДУПРЕЖДЕНИЕ

- Запрещается проглатывать элемент питания.
- Данное устройство содержит элемент питания монетного типа. Если элемент питания монетного типа будет проглочен, это может вызвать серьезные внутренние ожоги и может стать причиной смерти. Известны случаи, когда проглоченный элемент питания вызывал серьезные внутренние ожоги всего за 2 часа.
- Держите новые и использованные элементы питания вдали от детей.
- Если корпус ключа закрывается ненадежно, не используйте такой ключ и держите его вдали от детей.
- Если есть подозрение на то, что элемент питания был проглочен или попал внутрь любого участка тела человека, следует немедленно обратиться за медицинской помощью.
- Избегайте случаев, когда элемент питания может взорваться либо произойдет утечка огнеопасной жидкости или газа.
- Запрещается использовать элемент питания неподходящего типа. Элемент питания следует заменять таким же или аналогичным.

⚠ ПРЕДУПРЕЖДЕНИЕ

- Запрещается бросать элемент питания в огонь или мусоросжигательную печь либо механически разрушать или разрезать корпус элемента питания.
- Запрещается использовать, хранить или устанавливать элемент питания в условиях, когда он может быть подвержен воздействию очень высокой температуры либо очень низкого атмосферного давления.

⚠ ПРЕДОСТЕРЕЖЕНИЕ

- Если корпус ключа открыт, следите, чтобы в него не попадала вода, грязь и т. п. Также не следует касаться внутренних деталей ключа.
- Утилизацию использованного элемента питания следует проводить в соответствии с правилами утилизации элементов питания.

📖 ПРИМЕЧАНИЕ

- Элемент питания для замены можно приобрести в магазине электротоваров.
- При желании, элемент питания можно заменить в авторизованном сервисном центре MITSUBISHI MOTORS.

1. Перед заменой элемента питания снимите заряд статического электричества с тела, дотронувшись до металлического заземленного предмета.

2. Выверните винт (А) из ключа (только автомобили с системой дистанционного управления замками дверей).

Ключ автомобиля с системой дистанционного управления замками дверей

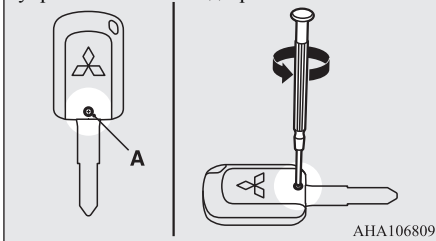

3. Извлеките вспомогательный ключ из электронного ключа (только автомобили с системой дистанционного управления автомобилем).

См. раздел «Вспомогательный ключ», стр. 3-17.

4. Расположите ключ логотипом MITSUBISHI вверх, вставьте в разъем корпуса обернутую тканью отвертку с плоским лезвием и с ее помощью откройте крышку.

Ключ автомобиля с системой дистанционного управления замками дверей

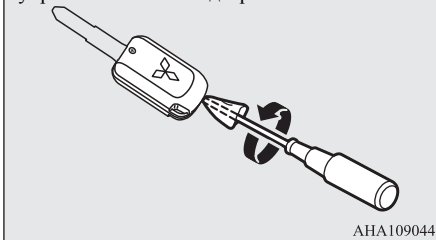

Электронный ключ

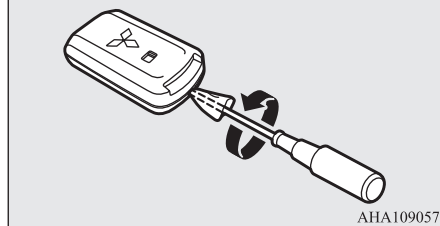

📖 ПРИМЕЧАНИЕ

- Убедитесь в том, что логотип MITSUBISHI направлен вверх. Если логотип MITSUBISHI не будет направлен вверх, то после снятия крышки ключа кнопки могут выпасть.

5. Извлеките использованный элемент питания.

6. Вставьте новый элемент питания стороной + (В) вверх.

Ключ автомобиля с системой дистанционного управления замками дверей





7. Плотно закройте ключ.
8. Заверните винт (А), снятый в пункте 2 (только автомобили с системой дистанционного управления замками дверей).
9. Установите вспомогательный ключ, снятый в пункте 3 (только для автомобилей с системой дистанционного управления автомобилем).
10. Убедитесь в работоспособности пульта в ключе.

Система дистанционного управления автомобилем*

E00305602836

Система дистанционного управления автомобилем позволяет запира́ть и отпира́ть двери, включая дверь багажного отделения, а также запускать двигатель, имея при себе электронный ключ.

Также электронный ключ может использоваться как пульт дистанционного управления для системы дистанционного управления замками дверей.

См. раздел «Запуск и остановка двигателя», стр. 6-20.

См. раздел «Система дистанционного управления замками дверей», стр. 3-4.

Электронный ключ должен всегда находиться у водителя. Он необходим для отпира́ния и запира́ния дверей, включая дверь багажного отделения, запуска двигателя и выполнения других функций. Поэтому прежде чем покидать автомобиль и запира́ть двери, убедитесь, что ключ находится при Вас.

⚠ ПРЕДУПРЕЖДЕНИЕ

- Лица с имплантированным стимулятором сердца или электрическим дефибриллятором не должны находиться возле наружных (А) или внутренних (В) передатчиков. Радиоволны, используемые в системе дистанционного управления автомобилем, могут негативно повлиять на работу имплантируемого стимулятора сердца или электрического дефибриллятора.

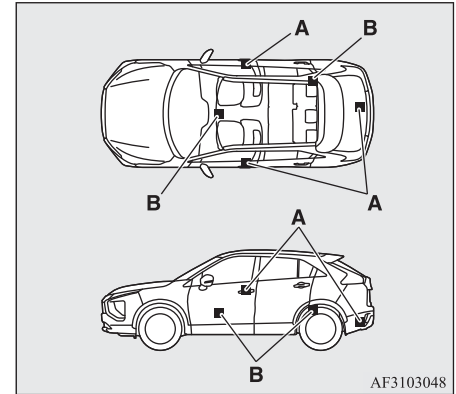

⚠ ПРЕДУПРЕЖДЕНИЕ

- В случае использования иных электрических медицинских приборов (не имплантированных стимуляторов сердца или электрических дефибрилляторов) заранее выясните у изготовителей этих устройств, как влияют на их работу радиоволны. Радиоволны могут оказывать отрицательное влияние на работу электрических медицинских приборов.

Функции системы дистанционного управления автомобилем можно изменить следующим образом (ее можно использовать просто как систему дистанционного управления замками дверей). Более подробную информацию можно получить в авторизованном сервисном центре MITSUBISHI MOTORS.

- Можно только запирают/отпирают двери, включая дверь багажного отделения.
- Можно только запускать двигатель.
- Систему дистанционного управления автомобилем можно отключить.

ПРИБЕЧАНИЕ

- В системе дистанционного управления автомобилем используются очень слабые электромагнитные волны. Система дистанционного управления автомобилем может работать неправильно или нестабильно в следующих случаях:
 - При нахождении вблизи источников мощного электромагнитного излучения, например, электростанции, телевизионной башни, радиостанции или в аэропорту.
 - Если электронный ключ находится рядом с устройством связи, например, мобильным или радиотелефоном, либо рядом с электронным устройством, например, персональным компьютером.
 - Если электронный ключ касается металлического предмета или закрыт им.
 - Если рядом используется другой пульт системы дистанционного управления замками дверей.
 - Если элемент питания электронного ключа слабо заряжен.

ПРИБЕЧАНИЕ

- Если электронный ключ находится в зоне сильного радиоизлучения или помех.
В этих случаях воспользуйтесь вспомогательным ключом.
См. раздел «Эксплуатация автомобиля без использования электронного ключа», стр. 3-17.
- Так как электронный ключ постоянно принимает сигналы от передатчика, его элемент питания все время разряжается независимо от того, используется ключ или нет. Срок службы элемента питания составляет от 1 до 2 лет, в зависимости от интенсивности использования электронного ключа. Для замены элемента питания воспользуйтесь описанием в этом руководстве или обратитесь в авторизованный сервисный центр MITSUBISHI MOTORS.
См. раздел «Процедура замены элемента питания в ключе», стр. 3-7.
- Так как электронный ключ постоянно принимает сигналы, сильные сторонние радиоволны могут ускорить разряд элемента питания. Не оставляйте электронный ключ рядом с телевизорами, компьютерами и иными электронными устройствами.

Зона действия системы дистанционного управления автомобилем

E00305702127

Если электронный ключ находится при Вас, для отпирания дверей подойдите к автомобилю (войдите в зону действия системы) и нажмите кнопку на ручке двери водителя или переднего пассажира либо кнопку LOCK или OPEN на двери багажного отделения; при этом происходит проверка идентификационного кода Вашего электронного ключа.
Отпереть и запереть двери, включая дверь багажного отделения, а также запустить двигатель можно только в том случае, если идентификационный код электронного ключа совпадает с зарегистрированным кодом в памяти системы.

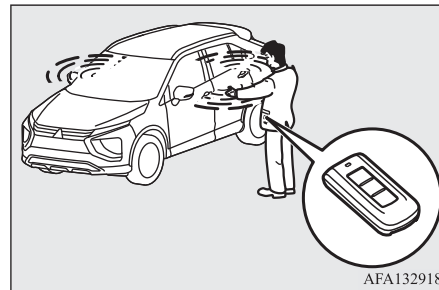

ПРИМЕЧАНИЕ

- В случае слабого заряда элемента питания электронного ключа, а также при наличии рядом сильного электромагнитного излучения или помех радиус действия системы может уменьшиться, а ее работа может стать нестабильной.

Дальность действия при отпирании и запирании дверей или двери багажного отделения

E00306201988

Дальность действия системы составляет около 70 см от кнопок запирания/отпирания на ручке двери водителя, ручке двери переднего пассажира или от ручки двери багажного отделения.

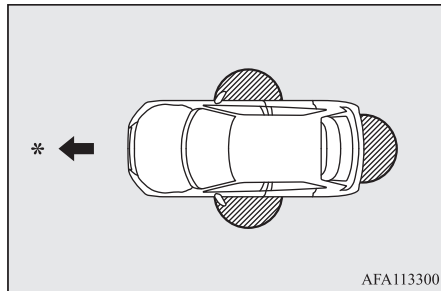

AFA113300

- * — движение вперед
- ▨ — зона действия

ПРИМЕЧАНИЕ

- Отпереть или запереть двери, включая дверь багажного отделения, можно только если электронный ключ распознается системой.
- Отпереть или запереть двери невозможно, если Вы находитесь слишком близко к передней двери, стеклу двери или к двери багажного отделения.
- Даже если электронный ключ находится в пределах 70 см от кнопок запирания/отпирания на ручке двери водителя, ручке двери переднего пассажира или от ручки двери багажного отделения, система может не сработать, если ключ находится слишком высоко или слишком близко к земле.
- Если электронный ключ находится в пределах зоны действия системы, то отпереть и запереть двери, включая дверь багажного отделения, может любой человек, даже не имеющий электронного ключа. Для этого требуется только нажать кнопку запирания/отпирания двери водителя или переднего пассажира, либо кнопку LOCK или OPEN на двери багажного отделения.

Зона действия при запуске двигателя

E00306301527

Зона действия системы ограничена внутренним пространством салона.

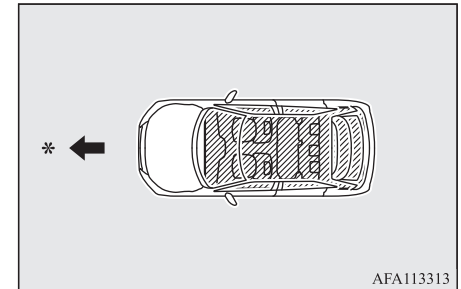

AFA113313

- * — движение вперед
- ▨ — зона действия

ПРИМЕЧАНИЕ

- Даже если электронный ключ находится в зоне действия системы, двигатель может быть не запущен, если электронный ключ находится в отделении для мелких вещей, например в вещевом ящике, на верхней части панели приборов, в кармане панели дверей или в багажном отделении.
- Даже если электронный ключ находится снаружи автомобиля, но слишком близко к двери или стеклу двери, можно запустить двигатель или изменить режим работы.

Эксплуатация автомобиля с использованием электронного ключа

3

E00305803431

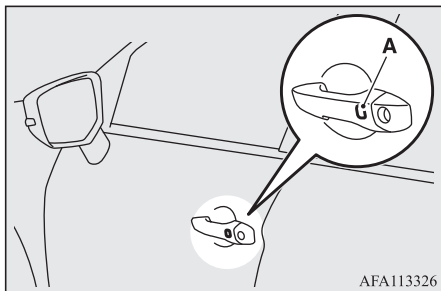

AFA113326

A — кнопки запираения/отпираения на дверях водителя или переднего пассажира

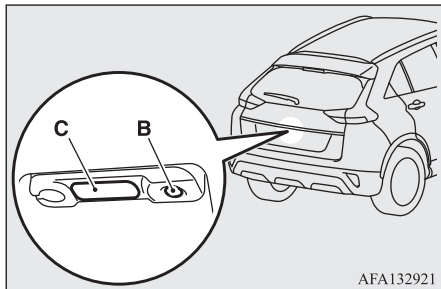

AFA132921

B — кнопка LOCK на двери багажного отделения

C — кнопка OPEN на двери багажного отделения

Запирание дверей и двери багажного отделения

Если электронный ключ находится при Вас, то при нажатии кнопки запираения/отпираения (A) на двери водителя или переднего пассажира, либо кнопки LOCK (B) на двери багажного отделения (ключ должен находиться в зоне действия системы) все двери, включая дверь багажного отделения, запираются.

Указатели поворота мигнут один раз.

См. раздел «Двери», «Центральный замок», «Дверь багажного отделения», стр. 3-17, 3-19 и 3-22.

ПРИМЕЧАНИЕ

- Перед запираением дверей, убедитесь, что электронный ключ находится при Вас. Если электронный ключ находится в вещевом ящике панели приборов или другом небольшом отсеке для хранения вещей, рядом с панелью приборов или в багажном отделении, двери автомобиля могут запереться в зависимости от радиоволн и других условий окружающего пространства. В результате ключ оказывается запертым в автомобиле.
- Для автомобилей с выключателем складывания наружных зеркал заднего вида возможно автоматическое складывание наружных зеркал заднего вида при запираении автомобиля с помощью системы дистанционного управления автомобилем. См. раздел «Наружные зеркала заднего вида», стр. 6-12.

ПРИМЕЧАНИЕ

- На автомобилях с системой Dead Lock нажатие кнопки запираения/отпираения двери водителя или переднего пассажира (A), либо кнопки LOCK на двери багажного отделения (B) два раза подряд вызывает включение функции Dead Lock (см. раздел «Включение системы», стр. 3-20).
- Система дистанционного управления автомобилем не работает в следующих случаях:
 - Электронный ключ находится в салоне.
 - Выбран режим работы, отличный от OFF.
 - Какая-либо дверь, включая дверь багажного отделения, открыта или закрыта неплотно.
- Кнопка OPEN (C) на двери багажного отделения может использоваться для проверки запираения автомобиля. Нажмите на кнопку OPEN на двери багажного отделения в течение 3 секунд после запираения автомобиля. Если вы нажмете кнопку OPEN на двери багажного отделения позже, чем через 3 секунды, все двери, включая дверь багажного отделения, снова отпрутятся.

**ПРИМЕЧАНИЕ**

- Время, отведенное для проверки запира- ния дверей, можно изменить. Более по- добную информацию можно получить в авторизованном сервисном центре MITSUBISHI MOTORS.

В автомобилях, оборудованных системой связи Mitsubishi Connect (SDA) или нави- гационной системой связи Mitsubishi Connect (SDA), настройки можно менять непосредственно на дис- плее. Более подробная информация пред- ставлена в отдельном руководстве.

Отпирание дверей и двери багажного отделения

Если электронный ключ находится при Вас, то при нажатии кнопки запираения/отпира- ния (A) на двери водителя или переднего пасса- жира, либо кнопки OPEN (C) на двери багаж- ного отделения (ключ должен находиться в зоне действия системы) все двери, включая дверь багажного отделения, отпираются.

Если в момент отпирания выключатель перед- ней или задней лампы освещения салона нахо- дится в положении  или ●, эта лампа

включится примерно на 15 секунд. Указатели поворота мигнут два раза.

Если в течение примерно 30 секунд после нажа- тия кнопки запираения/отпираения двери води- теля или переднего пассажира не открыты ни одну из дверей, включая дверь багажного отделения, двери снова запрутся автоматически. См. раздел «Двери», «Центральный замок», «Дверь багажного отделения», стр. 3-17, 3-19 и 3-22.

**ПРИМЕЧАНИЕ**

- Для автомобилей с выключателем склады- вания наружных зеркал заднего вида воз- можен автоматический возврат в рабочее положение наружных зеркал заднего вида при отпирании автомобиля с помощью системы дистанционного управления автомобилем.

См. раздел «Наружные зеркала заднего вида», стр. 6-12.

- На автомобилях с системой Dead Lock систему дистанционного управления автомобилем можно запрограммировать таким образом, что при нажатии кнопки запираения/отпираения на ручке двери водителя будет отпираться только дверь водителя.

В этом случае для отпирания всех дверей требуется нажать кнопку запираения/отпи- рания на ручке двери водителя два раза подряд.

См. раздел «Настройка способа отпира- ния дверей и двери багажного отделения», стр. 3-6.

- Система дистанционного управления зам- ками дверей и запуска двигателя не рабо- тает при режиме работы, отличном от OFF.
- Для того чтобы у вас была возможность проверить, что все двери заперты, двери нельзя отпереть с помощью кнопки OPEN на двери багажного отделения в течение 3 секунд после запираения.

**ПРИМЕЧАНИЕ**

- Время, отведенное для проверки запира- ния дверей, можно изменить. Более по- добную информацию можно получить в авторизованном сервисном центре MITSUBISHI MOTORS.

В автомобилях, оборудованных системой связи Mitsubishi Connect (SDA) или нави- гационной системой связи Mitsubishi Connect (SDA), настройки можно менять непосредственно на дис- плее. Более подробная информация пред- ставлена в отдельном руководстве.

- Интервал времени между отпиранием и автоматическим запираением можно изменить. Более подробную информацию можно получить в авторизованном сер- висном центре MITSUBISHI MOTORS. В автомобилях, оборудованных системой связи Mitsubishi Connect (SDA) или нави- гационной системой связи Mitsubishi Connect (SDA), настройки можно менять непосредственно на дис- плее. Более подробная информация пред- ставлена в отдельном руководстве.

Подтверждение запираения и отпирания дверей

Подтверждение осуществляется как указано ниже (однако следует учитывать, что лампа освещения салона включается только в том слу- чае, если выключатель передней или задней лампы освещения салона находится в положе- нии  или ●).

При запирании: указатели поворота мигнут однократно.

При отпирании: лампа освещения салона включится примерно на 15 с, указатели поворота мигнут дважды.

3

ПРИМЕЧАНИЕ

- Настройки этой функции можно изменить следующим образом:
 - Установить подтверждение (мигание указателей поворотов) только для запираения или только для отпираения дверей.
 - Отключить функцию подтверждения (мигание указателей поворотов).
 - Изменить количество миганий указателей поворота для функции подтверждения.

ПРИМЕЧАНИЕ

Более подробную информацию можно получить в авторизованном сервисном центре MITSUBISHI MOTORS.

В автомобилях, оборудованных системой связи Mitsubishi Connect (SDA) или навигационной системой системы связи Mitsubishi Connect (SDA), настройки можно менять непосредственно на дисплее. Более подробная информация представлена в отдельном руководстве.

водителя или переднего пассажира либо кнопки LOCK на двери багажного отделения (см. раздел «Система Dead Lock», стр. 3-20).

Использование системы Dead Lock*



На автомобилях с системой Dead Lock можно настроить включение этой системы при помощи кнопки запираения/отпираения двери



Включение предупреждения



E00305902187

Во избежание угона автомобиля или случайного срабатывания системы дистанционного управления автомобилем включается звуковой сигнал зуммера и на многофункциональный дисплей выводится информационное окно, предупреждающее водителя.

При включении предупреждения обязательно проверьте автомобиль и работу электронного ключа. Предостережение также выводится на дисплей при возникновении неисправности в системе дистанционного управления автомобилем.

Описание	Дисплей	Зуммер	Примечание (решение)
Обнаружение неисправности		Внутренний зуммер подает один сигнал.	Обнаружена неисправность системы дистанционного управления автомобилем.
Низкое напряжение аккумуляторной батареи		Внутренний зуммер подает один сигнал.	Аккумуляторная батарея начинает разряжаться, подается предупреждение (предупреждение не подается, если батарея полностью разряжена).

Описание	Дисплей	Зуммер	Примечание (решение)
Электронный ключ не обнаружен	<p data-bbox="328 129 549 202">Кнопка запуска и остановки двигателя нажимается однократно</p>  <p data-bbox="328 292 549 387">Кнопка запуска и остановки двигателя нажимается не менее двух раз подряд</p> 	Внутренний зуммер подает один сигнал.	<p data-bbox="770 129 1458 202">Если кнопка запуска и остановки двигателя нажимается для переключения режима OFF на другой режим или при работающем двигателе, при возникновении любого из следующих условий подается предупреждение.</p> <ul data-bbox="783 286 1469 381" style="list-style-type: none"> ● Возможно, при Вас электронный ключ от другого автомобиля с другим кодом, либо электронный ключ находится вне зоны действия системы. ● Элемент питания в электронном ключе полностью разряжен. ● Связь в зоне действия приема нарушена электромагнитным излучением. <p data-bbox="770 398 1469 465">В таком случае приложите электронный ключ к кнопке запуска и остановки двигателя, чтобы изменить режим работы или запустить двигатель. См. раздел «Если электронный ключ неисправен», стр. 6-24.</p>
Система контроля наличия электронного ключа		Внутренний зуммер подает один сигнал. Наружный зуммер звучит прерывисто.	<ul data-bbox="783 482 1509 857" style="list-style-type: none"> ● Если открыть дверь автомобиля, вынести из салона электронный ключ и закрыть дверь, когда автомобиль стоит на месте и включен режим работы, отличный от OFF, то на дисплей выводится предупреждение, до тех пор пока электронный ключ вновь не будет определяться в автомобиле. ● При выносе электронного ключа наружу через открытое окно без открывания двери система контроля наличия электронного ключа не работает. ● Имеется возможность изменить настройки системы контроля наличия электронного ключа так, чтобы она работала даже в том случае, когда электронный ключ был вынесен через открытое окно без открывания двери. Более подробную информацию можно получить в авторизованном сервисном центре MITSUBISHI MOTORS. ● Даже если электронный ключ находится в зоне действия системы для запуска двигателя, предупреждающий сигнал может включиться в том случае, если система не может сверить идентификационный код электронного ключа с зарегистрированным в системе, например, из-за электромагнитных или других помех.

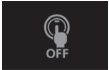
Описание	Дисплей	Зуммер	Примечание (решение)
<p>3 Система предотвращения запираения электронного ключа в салоне</p>		<p>Внутренний зуммер подает один сигнал. Наружный зуммер прерывисто звучит примерно 3 секунды.</p>	<ul style="list-style-type: none"> ● Если при включенном режиме работы OFF закрыть все двери, включая дверь багажного отделения, при этом оставив электронный ключ в салоне, то при попытке запереть двери, включая дверь багажного отделения, нажатием кнопки запираения/отпираения на ручке двери водителя или переднего пассажира либо кнопки LOCK на двери багажного отделения, подается предупреждение, а двери не будут заперты. ● Перед запираением дверей, убедитесь, что электронный ключ находится при Вас. Даже если оставить электронный ключ в салоне автомобиля, возможно запираение дверей при определенных условиях радиосигнала дистанционного запираения дверей и окружающих электромагнитных полей.
<p>Система контроля незакрытых дверей</p>		<p>Внутренний зуммер подает один сигнал. Наружный зуммер прерывисто звучит примерно 3 секунды.</p>	<p>Если при включенном режиме работы OFF попытаться запереть двери, включая дверь багажного отделения, нажатием кнопки запираения/отпираения на ручке двери водителя или переднего пассажира либо кнопки LOCK на двери багажного отделения, а при этом одна из дверей или дверь багажного отделения неплотно закрыта, подается предупреждение, а двери не будут заперты.</p>
<p>Система напоминания о необходимости включения режима работы OFF</p>		<p>Внутренний зуммер подает один сигнал. Наружный зуммер прерывисто звучит примерно 3 секунды.</p>	<p>Если при включенном режиме работы, отличном от OFF, попытаться запереть двери, включая дверь багажного отделения, нажатием кнопки запираения/отпираения на ручке двери водителя или переднего пассажира либо кнопки LOCK на двери багажного отделения, подается предупреждение, а двери, включая дверь багажного отделения, не будут заперты.</p>

Эксплуатация автомобиля без использования электронного ключа

E00306001175

Вспомогательный ключ

E00307201682

Вспомогательный ключ находится в электронном ключе. Если по какой-то причине (например, из-за разряда элемента питания) воспользоваться электронным ключом невозможно, отпирать и запирать дверь водителя можно с помощью вспомогательного ключа.

Для использования вспомогательного ключа (A) сдвиньте кнопку фиксатора (B) в направлении стрелки и извлеките вспомогательный ключ из электронного ключа (C).

См. раздел «Двери», стр. 3-17.

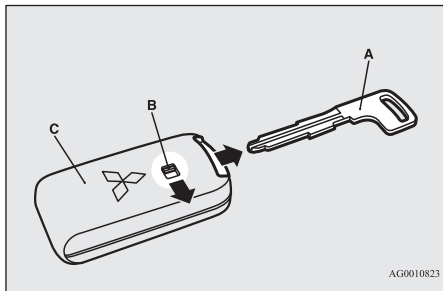

ПРИМЕЧАНИЕ

- Используйте вспомогательный ключ только в чрезвычайных ситуациях. В случае разряда элемента питания электронного ключа замените его как можно скорее, чтобы пользоваться электронным ключом.
- После использования вспомогательного ключа обязательно вставляйте его обратно в электронный ключ.

Двери

E00300403777

ПРЕДОСТЕРЕЖЕНИЕ

- Перед началом движения убедитесь, что все двери закрыты: движение с неплотно закрытыми дверями опасно.
- Запрещается оставлять в автомобиле детей без присмотра.
- Не следует запирать двери снаружи, если ключи находятся в салоне.

ПРИМЕЧАНИЕ

- Во избежание запираения ключа в салоне автомобиля, запираение двери водителя, когда она открыта, невозможно ни кнопкой блокировки замка на двери водителя, ни ключом.

Запирание и отпирание двери ключом

Дверь водителя

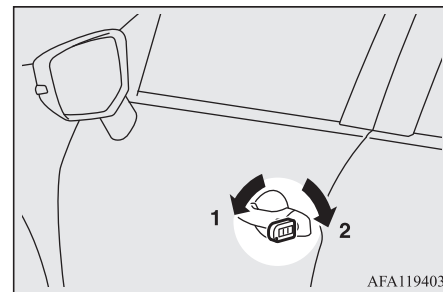

- 1 — запереть
2 — отпереть

Чтобы запереть дверь, поверните ключ по направлению к передней части автомобиля, чтобы отпереть — к задней.

ПРИМЕЧАНИЕ

- С помощью ключа можно запереть и отпереть только дверь водителя. Для запираия и отпираия всех дверей, включая дверь багажного отделения, используйте выключатель центрального замка, систему дистанционного управления замками дверей или систему дистанционного управления автомобилем. См. разделы «Центральный замок», стр. 3-19, «Система дистанционного управления замками дверей», стр. 3-4, а также «Эксплуатация автомобиля с использованием электронного ключа», стр. 3-12.
- Если автомобиль оборудован системой дистанционного управления автомобилем, дверь водителя можно запереть или отпереть вспомогательным ключом. См. раздел «Вспомогательный ключ», стр. 3-17.

Запирание и отпирание двери изнутри автомобиля

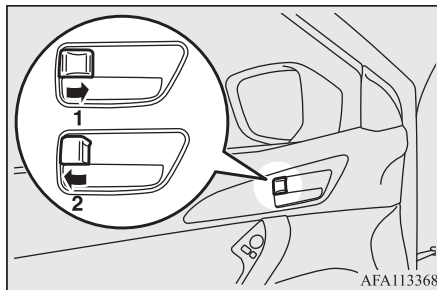

- 1 — запереть
2 — отпереть

Чтобы открыть дверь, потяните на себя ручку, находящуюся на внутренней стороне двери.

ПРИМЕЧАНИЕ

- Дверь водителя можно открыть, потянув на себя внутреннюю ручку двери, не пользуясь внутренней кнопкой блокировки дверного замка.
- Если автомобиль оборудован системой Dead Lock и система активирована, перевод кнопки запираия в положение «отпереть» не приведет к отпираию двери (см. раздел «Система Dead Lock», стр. 3-20).

Запирание дверей без ключа

Дверь переднего пассажира, задняя дверь

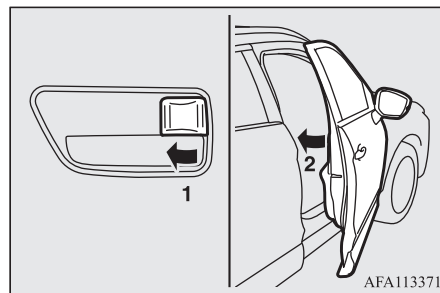

Установите внутреннюю кнопку запираия двери (1) в положение «запереть» и закройте дверь (2).

ПРИМЕЧАНИЕ

- Если дверь водителя открыта, ее замок нельзя запереть с помощью этой кнопки.

Центральный замок

E00300803423



ПРИМЕЧАНИЕ

- Если отпереть и запереть двери несколько раз подряд, может сработать встроенная цепь защиты центрального замка, отключающая систему. В этом случае подождите около минуты, прежде чем вновь пользоваться выключателем центрального замка.
- Если дверь водителя открыта, запереть ее с помощью выключателя центрального замка невозможно.

Запирание и отпирание дверей, включая дверь багажного отделения

С помощью выключателя центрального замка

С помощью выключателя центрального замка на двери водителя, можно запирать и отпирать все двери, включая дверь багажного отделения.

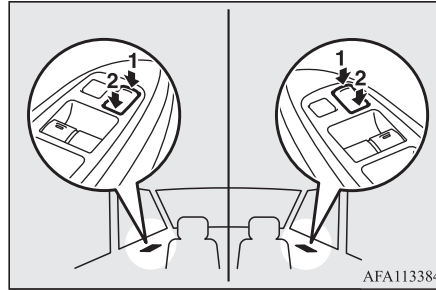

- 1 — запереть
2 — отпереть

Отпирание дверей и двери багажного отделения

E00311301583

Вы можете выбрать способ отпирания дверей, включая дверь багажного отделения, с помощью замка зажигания или выключателя зажигания, либо с помощью рычага селектора. Данные функции отключены при поставке автомобиля с завода. Для включения или отключения данных функций обратитесь в авторизованный сервисный центр MITSUBISHI MOTORS.

Отпирание дверей с помощью замка зажигания или кнопки запуска и остановки двигателя

Все двери и дверь багажного отделения будут отпираться при повороте замка зажигания в положение LOCK или включении режима работы OFF.

С помощью рычага селектора

Все двери, включая дверь багажного отделения, будут отпираться при переводе рычага селектора в положение P (стоянка), если замок зажигания находится в положении ON, или включен режим работы ON.

3

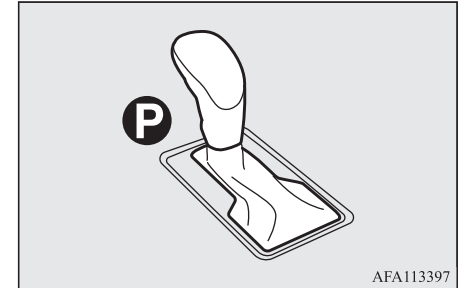

ПРИМЕЧАНИЕ

- В автомобилях, оборудованных системой связи Mitsubishi Connect (SDA) или навигационной системой системы связи Mitsubishi Connect (SDA), настройки можно менять непосредственно на дисплее. Более подробная информация представлена в отдельном руководстве.

Система Dead Lock*

E00305101254

Система Dead Lock помогает предотвратить кражу. Если все двери и дверь багажного отделения заперты с помощью системы дистанционного управления замками дверей или функции дистанционного управления автомобилем, система Dead Lock не позволяет отпереть двери изнутри при помощи кнопок блокировки.

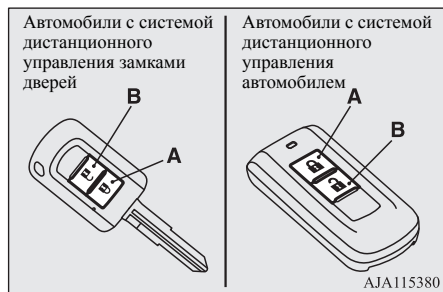

A — кнопка LOCK (запирание)
B — кнопка UNLOCK (отпирание)

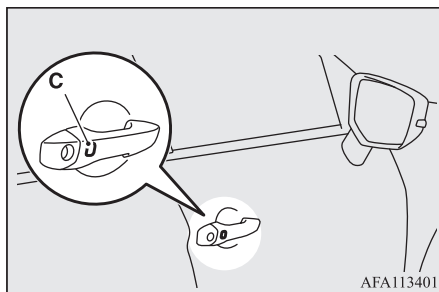

C — кнопки запирания/отпирания на ручках дверей водителя и переднего пассажира*

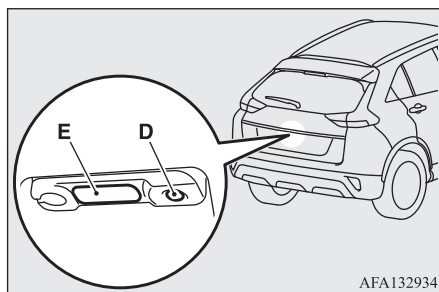

D — кнопка LOCK на двери багажного отделения*
E — кнопка OPEN на двери багажного отделения

⚠ ПРЕДОСТЕРЕЖЕНИЕ

- Запрещается активировать систему Dead Lock, когда кто-либо находится в автомобиле. При активированной системе Dead Lock отпереть двери при помощи внутренних кнопок невозможно. Если система Dead Lock была по ошибке активирована, отпирите двери, нажав кнопку UNLOCK на ключе или с помощью функции дистанционного управления автомобилем.

Включение системы

E00305201343

1. Поверните ключ в замке зажигания в положение LOCK и извлеките его (для автомобилей с системой дистанционного управления замками дверей) или включите режим работы OFF (для автомобилей с системой дистанционного управления автомобилем).
2. Выйдите из автомобиля. Закройте все двери, включая дверь багажного отделения.
3. Запирите все двери, нажав на кнопку LOCK (A) на электронном ключе, на кнопку запирания/отпирания (C) на ручке двери водителя или переднего пассажира либо на кнопку LOCK (D) на двери багажного отделения. Указатели поворота мигнут один раз.
4. Снова нажмите на кнопку LOCK и удерживайте ее нажатой в течение 2 секунд. Указатели поворота мигнут три раза, показывая, что система Dead Lock активирована.

 **ПРИМЕЧАНИЕ**

- Однократное нажатие кнопки LOCK (A) на ключе при активированной системе Dead Lock вызывает трехкратное мигание указателей поворота. Таким образом можно убедиться, что система Dead Lock включена.

Выключение системы

E00305301559

Двери (включая дверь багажного отделения) отпираются, а система Dead Lock выключается при выполнении следующих операций.

- Нажатие кнопки UNLOCK (B) на ключе.
- Нажатие кнопки запираения/отпираения (C) на ручке двери водителя или переднего пассажира или кнопки OPEN (E) на двери багажного отделения, имея электронный ключ при себе.

 **ПРИМЕЧАНИЕ**

- Если ни одна из дверей, включая дверь багажного отделения, не открыта в течение 30 секунд после отпираения (за исключением случаев, когда для отпираения использовалась кнопка OPEN на двери багажного отделения), все двери, включая дверь багажного отделения, автоматически запираются снова, и одновременно снова активируется система Dead Lock.

 **ПРИМЕЧАНИЕ**

- Промежуток времени между нажатием кнопки UNLOCK (B) на ключе либо кнопки запираения/отпираения (C) на ручке двери водителя или переднего пассажира и автоматическим запираением дверей можно изменить. Более подробную информацию можно получить в авторизованном сервисном центре MITSUBISHI MOTORS.

В автомобилях, оборудованных системой связи Mitsubishi Connect (SDA) или навигационной системой связи Mitsubishi Connect (SDA), настройки можно менять непосредственно на дисплее. Более подробная информация представлена в отдельном руководстве.

- Даже когда невозможно использовать систему дистанционного управления замками дверей или систему дистанционного управления автомобилем, дверь водителя можно отпереть ключом. Если для отпираения двери водителя используется ключ, система Dead Lock выключается только для этой двери. Если затем нужно отпереть все двери, поверните замок зажигания в положение ON или ACC или включите режим работы ON или ACC.

 **ПРИМЕЧАНИЕ**

- Существует возможность запираения всех дверей, включая дверь багажного отделения, с одновременным включением системы Dead Lock одним нажатием кнопки LOCK (A) на ключе, кнопки запираения/отпираения (C) на ручке двери водителя или переднего пассажира, либо кнопки LOCK (D) на двери багажного отделения. Более подробную информацию можно получить в авторизованном сервисном центре MITSUBISHI MOTORS.

Проверка системы

E00305401169

Опустите стекла всех дверей, затем активируйте систему Dead Lock (см. раздел «Включение системы», стр. 3-20).

После активации системы Dead Lock, просуньте руку в открытые окна и убедитесь, что отпереть двери кнопками запираения изнутри невозможно.

 **ПРИМЕЧАНИЕ**

- Рекомендации по включению системы Dead Lock можно получить в авторизованном сервисном центре MITSUBISHI MOTORS.

Блокировка отпирания замков задних дверей из салона

E00300902238

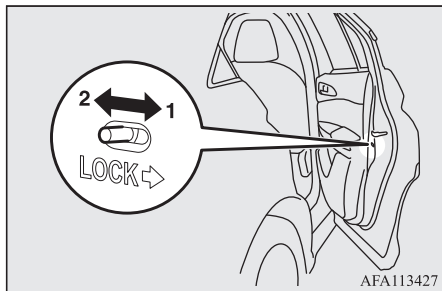

- 1 — запереть
2 — отпереть

Эта система предотвращает случайное открывание задних дверей изнутри во время движения. Если рычаг установлен в положение «заблокировано», задние двери нельзя открыть с помощью ручки на внутренней стороне двери. Их можно открыть только снаружи. Если рычаг переведен в положение «разблокировано» (2), защитный механизм не работает.

⚠ ПРЕДОСТЕРЕЖЕНИЕ

- Рекомендуется блокировать задние двери от открывания изнутри при перевозке детей на заднем сиденье, т. к. случайное открывание двери может стать причиной несчастного случая.

Дверь багажного отделения

E00301403208

⚠ ПРЕДУПРЕЖДЕНИЕ

- Перед началом движения убедитесь, что дверь багажного отделения плотно закрыта. Движение с открытой дверью багажного отделения опасно, поскольку при этом в салон может попасть окись углерода CO (угарный газ). Угарный газ не имеет цвета и запаха. Его вдыхание может привести к потере сознания и даже смерти. Также, если открыть дверь багажного отделения во время движения, багаж может выпасть на дорогу. Это может привести к серьезной аварии.
- Багажное отделение не предназначено для перевозки людей. Не следует допускать, чтобы во время движения в багажном отделении находились люди или играли дети. Это может привести к серьезной аварии.
- Открывая и закрывая дверь багажного отделения убедитесь, что вблизи нет людей, и будьте осторожны, чтобы не удариться головой и не прищемить руки, шею и т. д.

⚠ ПРЕДУПРЕЖДЕНИЕ

- Если на автомобиле накопился снег или лед, их следует удалить перед открытием двери багажного отделения. Если открыть дверь багажного отделения не удалив снег или лед, то дверь может неожиданно захлопнуться под весом накопившегося на ней снега или льда.
- При открытии двери багажного отделения убедитесь, что дверь открыта до конца и надежно удерживается в этом положении. Если открыть дверь багажного отделения не до конца, то она может начать двигаться в направлении, обратном направлению открытия, и с силой захлопнуться. Если начать открывать дверь багажного отделения на уклоне, где это сложнее сделать, чем на ровной поверхности, и дверь также может внезапно начать открываться или закрываться и с силой захлопнуться.

⚠ ПРЕДОСТЕРЕЖЕНИЕ

- Не следует находиться возле выхлопной трубы при погрузке и выгрузке багажа. Горячие отработавшие газы могут стать причиной ожога.
- Во избежание повреждения двери багажного отделения перед погрузкой и выгрузкой убедитесь, что ее открытию ничего не мешает.

Запереть/отпереть

Дверь багажного отделения можно отпереть и запереть с помощью выключателя центрального замка на двери водителя.

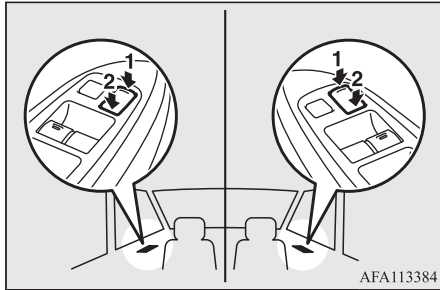

- 1 — запереть
2 — отпереть

ПРИМЕЧАНИЕ

- Если отпереть и запереть двери несколько раз подряд, может сработать встроенная цепь защиты центрального замка, отключающая систему. В этом случае подождите около минуты, прежде чем вновь пользоваться выключателем центрального замка.

Открытие снаружи автомобиля

Отперев дверь багажного отделения, нажмите кнопку открывания (А) и поднимите дверь вверх.

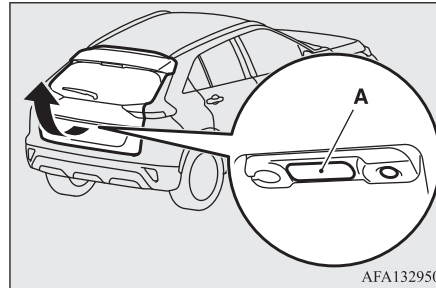

ПРИМЕЧАНИЕ

- Без нажатия на кнопку открывания дверь багажного отделения нельзя открыть, потянув вверх. В таком случае нажмите кнопку открывания еще раз и потяните вверх дверь багажного отделения.
- Если аккумуляторная батарея разряжена или отключена, открыть дверь багажного отделения невозможно.

Открытие двери багажного отделения из салона

Дверь багажного отделения можно открыть из салона. На случай разряда аккумуляторной батареи предусмотрен механизм отпирания.

1. Откройте крышку (А) на внутренней стороне двери багажного отделения.

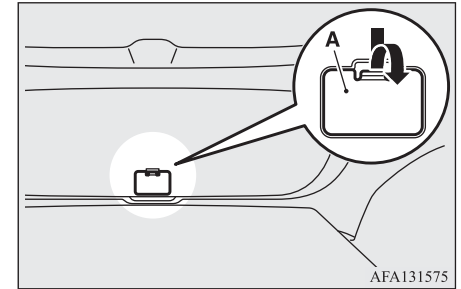

2. Переместите рычаг (В), чтобы отпереть дверь багажного отделения.

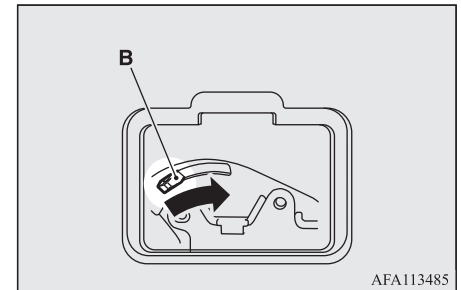

- Толкните дверь багажного отделения, чтобы открыть ее.

⚠ ПРЕДУПРЕЖДЕНИЕ

- Крышка механизма отпирания двери багажного отделения должна всегда быть закрыта, так как перемещающиеся во время движения предметы могут случайно переместить рычаг механизма и отпереть замок, что может привести к открыванию двери багажного отделения.

Закрывание двери багажного отделения

Для закрытия двери багажного отделения потяните за ручку (А) вниз и отпустите ручку, перед тем как дверь полностью закроется, затем слегка подтолкните дверь багажного отделения снаружи, чтобы она надежно захлопнулась.

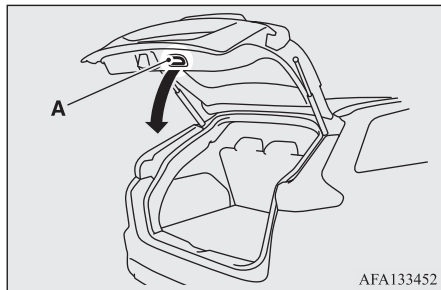

⚠ ПРЕДОСТЕРЕЖЕНИЕ

- Не следует дожидаться полного закрытия двери багажника и держаться при этом за ручку. Если в это время под дверь попадут рука или кисть, человек может получить серьезную травму.

📖 ПРИМЕЧАНИЕ

- Дверь багажного отделения поддерживается газовыми упорами (В).

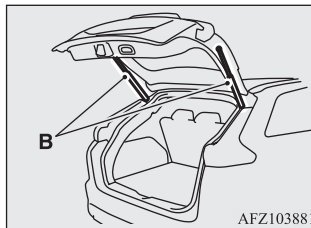

Во избежание их повреждения или неисправной работы соблюдайте следующие требования:

- Закрывая дверь багажного отделения, не держитесь за газовые упоры.
- Не тяните и не толкайте дверь, держась за газовые упоры.
- Не наклеивайте на упоры пластмассу, изоляцию и т. п.
- Не обматывайте вокруг них веревку и т. п.
- Не подвешивайте к газовым упорам какие-либо предметы.

Охранная сигнализация*

E00301502622

Система охранной сигнализации предназначена для оповещения о подозрительном поведении для предотвращения незаконного проникновения в автомобиль путем включения sireны в случае открывания любой из дверей, двери багажного отделения или капота, если двери автомобиля не были отперты при помощи системы дистанционного управления замками дверей или системы дистанционного управления автомобилем.

На автомобилях, оснащенных датчиком салона, сигнализация также срабатывает в следующих случаях:

- Предпринята попытка противозаконного перемещения автомобиля (функция обнаружения удара автомобиля).
- Обнаружение движения в салоне автомобиля (функция обнаружения проникновения в салон).
- Отсоединение проводов от вывода аккумуляторной батареи.

Система охранной сигнализации находится в активном состоянии. Изменение рабочего состояния следует производить в порядке, описанном в разделе «Изменение рабочего состояния охранной сигнализации», стр. 3-26.

В автомобилях, оборудованных системой связи Mitsubishi Connect (SDA) или навигационной системой связи Mitsubishi Connect (SDA), настройки можно менять непосредственно на дисплее. Более подробная информация представлена в отдельном руководстве.

⚠ ПРЕДОСТЕРЕЖЕНИЕ

- Запрещается внесение каких-либо изменений и усовершенствований в систему охранной сигнализации. В результате этих действий система может выйти из строя.

📖 ПРИМЕЧАНИЕ

- Система охранной сигнализации не включается, если двери, включая дверь багажного отделения, были заперты ключом, внутренней кнопкой запираения или кнопкой центрального замка (вместо системы дистанционного управления замками дверей или системы дистанционного управления автомобилем).

📖 ПРИМЕЧАНИЕ

- Для автомобилей оснащенных датчиком салона, если после запираения или отпираения дверей при помощи системы дистанционного управления замками дверей или системы дистанционного управления автомобилем указатели поворота не мигают, это может свидетельствовать о неисправности системы охранной сигнализации. Рекомендуется обратиться для проверки системы в авторизованный сервисный центр MITSUBISHI MOTORS. Если функция подтверждения (мигание указателей поворота при запираении и отпираении дверей, включая дверь багажного отделения) отключена, при запираении и отпираении автомобиля указатели поворота не мигают. Сведения о функции подтверждения см. в разделах «Система дистанционного управления замками дверей», стр. 3-4, и «Эксплуатация автомобиля с использованием электронного ключа», стр. 3-12.
- На автомобилях, оснащенных датчиком салона, сигнализация также срабатывает в следующих случаях:
 - Использование моечного аппарата высокого давления.
 - Перевозка автомобиля на пароме.
 - Постановка автомобиля на стоянку в автоматической парковке.
 - Если в салоне остался человек или животное.
 - Если оставлено открытым окно или передний люк.

📖 ПРИМЕЧАНИЕ

- Если в салоне имеется неустойчивый предмет, например надувная игрушка.
- При воздействии ударов или вибрации от града, грома и т. п. В зависимости от ситуации отключайте функции обнаружения удара автомобиля и обнаружения проникновения в салон. См. раздел «Отключение функций обнаружения удара автомобиля и проникновения в салон», стр. 3-29.
- На автомобилях, оснащенных датчиком салона, чувствительность функции обнаружения проникновения в салон можно регулировать. Более подробную информацию можно получить в авторизованном сервисном центре MITSUBISHI MOTORS.

Четыре режима работы охранной сигнализации**Режим постановки на охрану (приблизительно 20 секунд)**

Раздается прерывистый сигнал зуммера, а контрольная лампа охранной сигнализации (А) мигает.

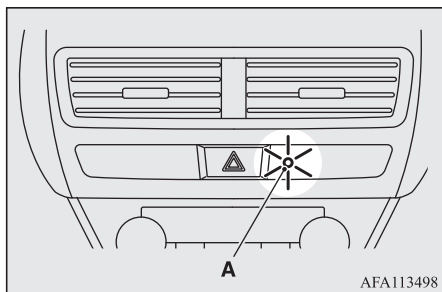

Постановка системы на охрану начинается с момента нажатия кнопки запираения (LOCK) на ключе системы дистанционного управления замками дверей или системы дистанционного управления автомобилем и продолжается до включения режима охраны.

В течение этого времени можно временно открыть дверь салона или багажного отделения, не используя систему дистанционного управления автомобилем (например, если Вы забыли что-либо в салоне или забыли закрыть окно).

При этом охранная сигнализация не срабатывает.

Режим охраны

Сигнал зуммера выключается, а контрольная лампа охранной сигнализации мигает короткими вспышками.

Сразу по окончании стадии постановки системы на охрану, включается режим охраны. Если в режиме охраны система обнаружит, что были открыты дверь, включая дверь багажного отделения или капот, сработает сигнализация, предупреждая окружающих о проникновении в автомобиль.

Кроме того, если в салоне автомобиля, оборудованного датчиком салона, будет обнаружено движение или будет обнаружена попытка незаконного перемещения автомобиля, также включится сигнализация.

Включение сигнала тревоги

Внутренний сигнал тревоги (примерно 10 секунд):

Звучит сигнал зуммера, предупреждая находящихся в автомобиле о нештатной ситуации (кроме автомобилей с датчиком салона).

Наружный сигнал тревоги (примерно 30 секунд):

Указатели поворотов мигают, и сигнал тревоги (сирена для автомобилей с датчиком салона) включается, оповещая окружающих о проникновении в автомобиль.

См. раздел «Включение сигнала тревоги», стр. 3-30.

ПРИМЕЧАНИЕ

- Сигнализация снова включится при повторном обнаружении противоправных действий, даже если сигнал тревоги уже выключился.

Отключение режима охраны

Активацию системы можно отменить на стадии постановки системы на охрану или в режиме охраны.

Кроме того, можно отключить сигнал тревоги после его включения.

См. разделы «Отключение режима охраны», стр. 3-29, «Отключение сигнала тревоги», стр. 3-31.

ПРИМЕЧАНИЕ

- Передавая автомобиль другому лицу или допуская к управлению лицо, не знакомое с работой охранной сигнализации, не забудьте объяснить, как работает система охранной сигнализации. Если лицо, не знакомое с работой охранной сигнализации, непроизвольно откроет автомобиль, включив сигнал тревоги, звуковой сигнал будет создавать неудобство людям, находящимся поблизости.

Изменение рабочего состояния охранной сигнализации

E00301601453

Охранную сигнализацию можно переводить в активное и неактивное состояния.

Порядок действий описан далее.

1. Поверните ключ в замке зажигания в положение LOCK и извлеките его (автомобили с системой дистанционного управления

замками дверей) или включите режим работы OFF (автомобили с системой дистанционного управления автомобилем).

- Убедитесь, что выключатель световых приборов находится в положении AUTO, и оставьте дверь водителя открытой.

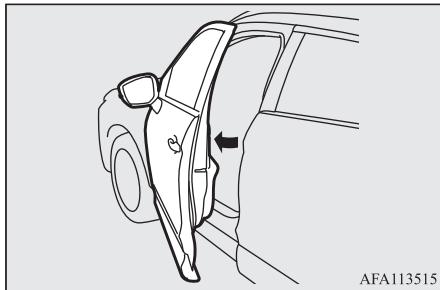
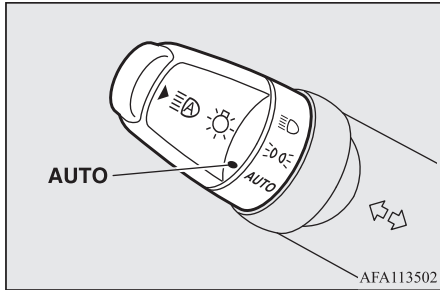

- Потяните переключатель очистителя и омывателя ветрового стекла на себя и удерживайте его в таком положении (поскольку замок зажигания находится в положении LOCK или включен режим работы OFF, моющая жидкость не подается).

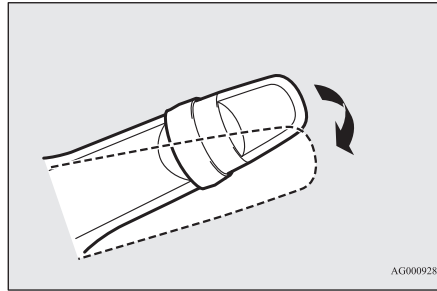

- Примерно через 10 секунд раздастся сигнал зуммера. Продолжайте удерживать переключатель очистителя и омывателя ветрового стекла (если отпустить переключатель очистителя и омывателя ветрового стекла, произойдет выход из режима изменения рабочего состояния и придется повторить операцию, начиная с п. 3).
- Когда зуммер перестанет подавать звуковой сигнал, не отпуская переключатель очистителя и омывателя ветрового стекла, нажмите кнопку UNLOCK (A) на ключе системы дистанционного управления замками дверей, чтобы выбрать рабочее состояние охранной сигнализации.



При каждом нажатии кнопки UNLOCK осуществляется попеременное переключение между рабочими состояниями. Выбор рабочего состояния подтверждается подачей соответствующего количества звуковых сигналов зуммера.

Количество сигналов зуммера	Рабочее состояние охранной сигнализации
1	Охранная сигнализация неактивна
2	Охранная сигнализация активна

- Для выхода из режима изменения рабочего состояния системы можно выполнить любое из следующих действий:
 - Отпустить переключатель очистителя и омывателя ветрового стекла.
 - Закрыть дверь водителя.
 - Вставить ключ в замок зажигания (автомобили с системой дистанционного управления замками дверей).

- Включить режим работы ON или ACC (автомобили с системой дистанционного управления автомобилем).
- Перевести выключатель световых приборов в любое положение, отличное от AUTO.
- Не выполнять никаких изменений настроек в течение 30 секунд.

3

ПРИМЕЧАНИЕ

- Если у Вас имеются какие-либо вопросы по поводу изменения рабочего состояния системы охранной сигнализации, обратитесь за консультацией в авторизованный сервисный центр MITSUBISHI MOTORS.
- Не оставляйте в салоне автомобиля ценные вещи, даже когда охранная сигнализация активирована.

Включение режима охраны

E00301702709

Следуйте нижеприведенной процедуре для постановки системы в режим охраны.

1. Поверните ключ в замке зажигания в положение LOCK и извлеките его (автомобили с системой дистанционного управления замками дверей) или включите режим работы OFF (автомобили с системой дистанционного управления автомобилем).
2. Выйдите из автомобиля, закройте все двери, включая дверь багажного отделения и капот.

3. Запирите все двери, нажав на кнопку LOCK (A) на электронном ключе, на кнопку запираения/отпираения (B) на ручке двери водителя или переднего пассажира либо на кнопку LOCK (C) на двери багажного отделения.

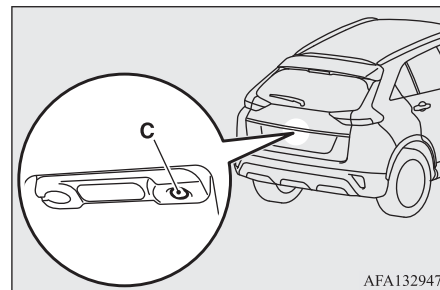
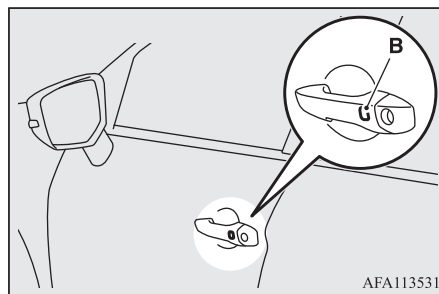
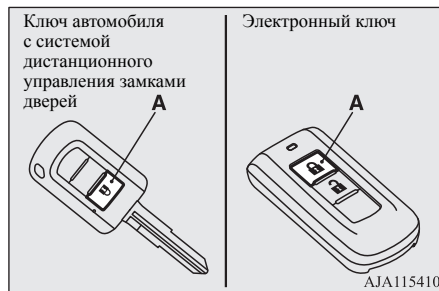

При запираии автомобиля при помощи системы дистанционного управления замками дверей или системы дистанционного управления автомобилем начинается режим постановки системы на охрану. Звучит прерывистый сигнал зуммера и в качестве подтверждения мигает контрольная лампа охранной сигнализации (D) на панели аудиосистемы.

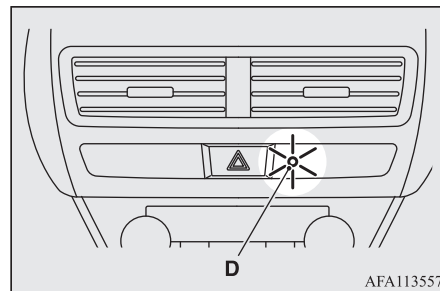

ПРИМЕЧАНИЕ

- Стадия постановки системы на охрану не начинается, если двери были заперты не при помощи системы дистанционного управления замками дверей или системы дистанционного управления автомобилем, а при помощи ключа, кнопки запирания на внутренней стороне двери или кнопки центрального замка.
- Если открыт капот, контрольная лампа охранной сигнализации горит постоянно, и система не переходит в режим постановки на охрану. После закрывания капота система переходит в режим постановки на охрану, а примерно через 20 секунд — в режим охраны.

4. Примерно через 20 секунд звуковой сигнал зуммера отключается и частота мигания контрольной лампы охранной сигнализации замедляется, что указывает на переход системы в режим охраны. В этом режиме контрольная лампа охранной сигнализации продолжает мигать.

ПРИМЕЧАНИЕ

- Может произойти случайное срабатывание охранной сигнализации при наличии пассажиров в автомобиле или открытых окнах. Во избежание случайного срабатывания охранной сигнализации, не включайте охранную систему, когда в автомобиле находятся пассажиры.
- Не оставляйте в салоне автомобиля ценные вещи, даже когда охранная сигнализация активирована.

Отключение функций обнаружения удара автомобиля и проникновения в салон

E00312101546

Функции обнаружения удара автомобиля и проникновения в салон можно отключать, если Вы ставите автомобиль на автоматизированную автостоянку, оставляете в запертом автомобиле животных или оставляете автомобиль с приоткрытыми окнами.

1. Поверните ключ в замке зажигания в положение LOCK и извлеките его (автомобили с системой дистанционного управления замками дверей) или включите режим работы OFF (автомобили с системой дистанционного управления автомобилем).
2. Поднимите переключатель очистителя и омывателя ветрового стекла в положение MIST и удерживайте его в этом положении около 3 секунд. После двукратного сигнала зуммера функции будут отключены.

Для повторного включения функций поднимите переключатель очистителя и омывателя ветрового стекла в положение MIST и удерживайте его в этом положении около 3 секунд. После однократного сигнала зуммера функции будут включены.

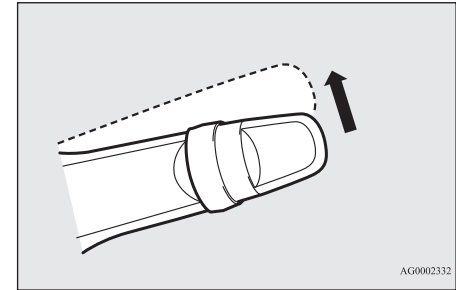

AG0002332

ПРИМЕЧАНИЕ

- Функции снова включаются при выполнении следующих операций:
 - Отпирание дверей, включая дверь багажного отделения, с помощью системы дистанционного управления замками дверей или системы дистанционного управления автомобилем.
 - Когда ключ в замке зажигания находится в положении ON или включен режим работы ON или ACC.

Отключение режима охраны

E00301802537

Активацию системы можно отменить на стадии постановки на охрану или в режиме охраны с помощью следующих действий:

- Нажав кнопку UNLOCK на ключе.
- Повернув ключ в замке зажигания в положение ON (автомобили с системой дистанционного управления замками дверей).

- Включив режим работы ON (автомобили с системой дистанционного управления автомобилем).
- Открыв любую дверь или вставив ключ в замок зажигания (для автомобилей без системы дистанционного управления автомобилем), когда система находится в стадии постановки на охрану.
- Удерживая электронный ключ и нажав кнопку запирания/отпираания на ручке двери водителя или переднего пассажира либо кнопку OPEN на двери багажного отделения для отпираания дверей, включая дверь багажного отделения (в автомобилях, оборудованных системой дистанционного управления автомобилем).

ПРИМЕЧАНИЕ

- Если в режиме постановки системы на охрану открыт капот, стадия постановки системы на охрану приостанавливается. После закрывания капота система возвращается в режим постановки на охрану.
- Если в стадии постановки системы на охрану отсоединить провода от аккумуляторной батареи, память системы стирается.

ПРИМЕЧАНИЕ

- Всего можно зарегистрировать до восьми ключей в системе дистанционного управления замками дверей и до четырех электронных ключей в системе дистанционного управления автомобилем. Пока они зарегистрированы, для снятия системы с охраны можно использовать любой из ключей, отличный от ключа, которым система была активирована. Чтобы заказать дополнительный ключ, обратитесь в авторизованный сервисный центр MITSUBISHI MOTORS.
- Радиус действия пульта системы дистанционного управления замками дверей составляет примерно 4 м. Если не удастся запереть или отпереть автомобиль при помощи пульта дистанционного управления или включить или выключить охранную сигнализацию, возможно требуется замена элемента питания. См. раздел «Процедура замены элемента питания в ключе», стр. 3-7.
- Если после нажатия кнопки UNLOCK на ключе либо кнопки запирания/отпираания на ручке двери водителя или переднего пассажира в течение 30 секунд не открыта ни одна из дверей, двери автоматически запираются вновь. В этом случае также начнется стадия постановки системы на охрану.

ПРИМЕЧАНИЕ

- Интервал времени между нажатием кнопки UNLOCK на ключе либо кнопки запирания/отпираания на ручке двери водителя или переднего пассажира и автоматическим запираением дверей можно изменить. Более подробную информацию можно получить в авторизованном сервисном центре MITSUBISHI MOTORS. В автомобилях, оборудованных системой связи Mitsubishi Connect (SDA) или навигационной системой связи Mitsubishi Connect (SDA), настройки можно менять непосредственно на дисплее. Более подробная информация представлена в отдельном руководстве.

Включение сигнала тревоги

E00301902570

Если система находится в режиме охраны, сигнал тревоги включается при появлении любого из условий, описанных на стр. 3-24.

1. Внутренний зуммер включается примерно на 10 секунд (кроме автомобилей с датчиком салона).

ПРИМЕЧАНИЕ

- Если в режиме охраны открыть капот, наружный сигнал тревоги включается немедленно без подачи сигнала предупреждения с помощью внутреннего зуммера.

ПРИМЕЧАНИЕ

- Время, на которое включается сигнал тревоги внутреннего зуммера, можно изменить. Более подробную информацию можно получить в авторизованном сервисном центре MITSUBISHI MOTORS.

2. Сигнализация включается примерно на 30 секунд.
Мигают указатели поворота и подается прерывистый звуковой сигнал (сигнал сирены для автомобилей, оснащенных датчиком салона).

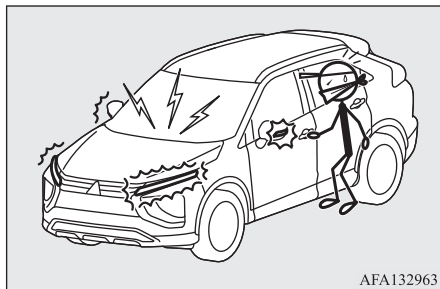

AFA132963

3. Сигнализация снова включится при повторном обнаружении противоправных действий, даже если сигнал тревоги уже выключился.

Отключение сигнала тревоги

E00302001887

Сигнал тревоги, при срабатывании охранной сигнализации, можно отключить следующими способами:

- Нажав кнопку LOCK или UNLOCK на ключе.
(После нажатия кнопки LOCK все двери будут заперты, если они закрыты, после чего снова начнется этап постановки системы на охрану.)
- Повернув ключ в замке зажигания в положение ON (автомобили с системой дистанционного управления замками дверей).
- Включив режим работы ON (автомобили с системой дистанционного управления автомобилем).
- Заперев и отперев двери, включая дверь багажного отделения, с помощью функции дистанционного управления автомобилем, имея электронный ключ при себе (в автомобилях, оборудованных системой дистанционного управления автомобилем).

ПРИМЕЧАНИЕ

- Если при включении наружного сигнала тревоги закрыть дверь или дверь багажного отделения, это не отключит сигнал тревоги (кроме автомобилей с датчиком салона).
- Если при повороте ключа зажигания в положение ON или включении режима работы ON 4 раза раздастся звуковой сигнал зуммера, это указывает на то, что во время стоянки автомобиля включался сигнал тревоги.
Проверьте, ничего ли не украдено из салона автомобиля.
- Память включения сигнала тревоги не стирается даже при отключении аккумуляторной батареи.

Электростеклоподъемники

E00302201775

Электрический привод стеклоподъемников действует, только когда включено зажигание или включен режим работы ON.

3

Включатели привода электростеклоподъемников

E00302303767

Электрический стеклоподъемник каждой двери включается при нажатии соответствующего включателя.



Клавиши со стороны водителя

AFA113586

- 1 — стеклоподъемник двери водителя
- 2 — стеклоподъемник двери переднего пассажира
- 3 — стеклоподъемник левой задней двери
- 4 — стеклоподъемник правой задней двери
- 5 — выключатель блокировки стеклоподъемников

⚠ ПРЕДУПРЕЖДЕНИЕ

- Прежде чем включать стеклоподъемник, убедитесь, что движущимся стеклом не будет зажата голова, рука, палец и другие части тела.
- Выходя из автомобиля, не оставляйте ключ в замке зажигания.
- Запрещается оставлять в автомобиле без присмотра детей или лиц, не способных к безопасному пользованию электрическими стеклоподъемниками.

Включатели со стороны водителя

■ Тип 1

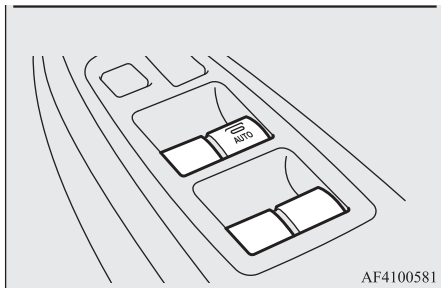

С помощью включателей на двери водителя можно управлять стеклоподъемниками всех дверей. Поднять или опустить стекло можно, нажав соответствующий включатель. Чтобы опустить стекло, нажмите включатель, чтобы поднять — потяните его вверх.

При нажатии (или вытягивании) включателя до упора стекло автоматически опустится (поднимется) полностью.

Если требуется остановить стекло в промежуточном положении, слегка нажмите (потяните) включатель.

■ Тип 2

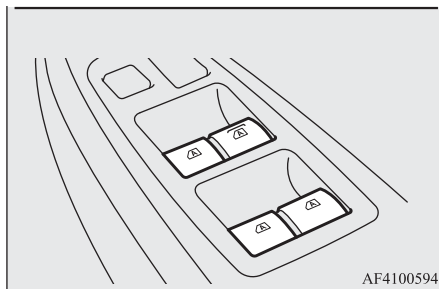

С помощью включателей на двери водителя можно управлять стеклоподъемниками всех дверей. Поднять или опустить стекло можно, нажав соответствующий включатель.

Чтобы опустить стекло, нажмите включатель, чтобы поднять — потяните его вверх.

При нажатии (или вытягивании) выключателя до упора стекло полностью опустится (поднимется) автоматически.

Если требуется остановить стекло в промежуточном положении, слегка нажмите (потяните) включатель.

📖 ПРИМЕЧАНИЕ

- Если при опущенном стекле многократно воздействовать на клавишу стеклоподъемника короткими, прерывистыми движениями, возможны сбои в работе механизма травмобезопасности, что может на мгновение сделать невозможным автоматическое открытие или закрытие стекла двери. В таком случае следует потянуть клавишу вверх до упора и удерживать ее в этом положении, пока стекло полностью не поднимется, после чего стекло двери вновь сможет подниматься и опускаться в автоматическом режиме.

Включатели у пассажирских мест

С помощью включателей у пассажирских мест можно управлять стеклоподъемниками соответствующих дверей пассажиров.

Чтобы опустить стекло, нажмите клавишу, чтобы поднять — потяните ее вверх.

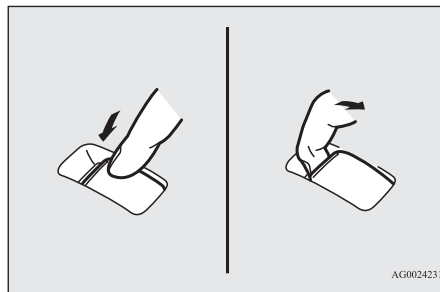

ПРИМЕЧАНИЕ

- Частое включение стеклоподъемников при неработающем двигателе приводит к разряду аккумуляторной батареи. Пользуйтесь электростеклоподъемниками только при работающем двигателе.
- Стекла задних дверей опускаются только до половины высоты окна.

Включатель блокировки стеклоподъемников

E00303102576

Когда используется этот включатель, пассажиры не могут поднимать или опускать стекла с помощью своих включателей, а с помощью включателей со стороны водителя можно поднимать и опускать только стекло двери водителя.

Чтобы разблокировать клавиши, нажмите включатель блокировки повторно.

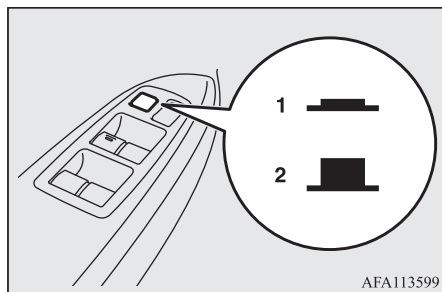

AFA113599

- 1 — запереть
2 — отпереть

ПРЕДУПРЕЖДЕНИЕ

- Ребенок может случайно включить стеклоподъемник, и его рука или голова могут быть зажаты стеклом. Если в автомобиле находится ребенок, рекомендуется заблокировать стеклоподъемники пассажирских дверей включателем блокировки.

Таймер

E00302402253

Стекла дверей можно поднимать и опускать в течение 30 секунд после выключения двигателя.

Однако после открывания двери водителя или переднего пассажира стеклоподъемники прекращают работу.

Травмобезопасный механизм

E00302502469

Тип 1

Если при автоматическом подъеме стекла двери водителя после вытягивания включателя до упора, в проеме оказывается рука или голова, стекло автоматически опустится. Тем не менее, прежде чем поднимать стекло двери водителя, убедитесь, что никто из пассажиров не высунул в окно руку или голову. После срабатывания травмобезопасного механизма стекло можно будет поднять через несколько секунд.

ПРЕДУПРЕЖДЕНИЕ

- Если аккумуляторная батарея отключалась или менялся предохранитель цепи электропривода стеклоподъемника, травмобезопасный механизм будет отключен. Если в это время под стекло попадет рука или голова, человек может получить серьезную травму.

ПРЕДОСТЕРЕЖЕНИЕ

- В самом конце хода стекла травмобезопасный механизм отключается. Это дает возможность полностью поднять стекло. В этот момент следует быть особенно осторожным и не допускать попадания пальцев в проем.
- Травмобезопасный механизм выключается, когда включатель находится в поднятом положении. В этот момент следует быть особенно осторожным и не допускать попадания пальцев в проем.

ПРИМЕЧАНИЕ

- Если во время движения стекло двери водителя подвергается ударам или физическим нагрузкам, сходным с теми, которые возникают при попадании под стекло руки или головы, может сработать травмобезопасный механизм.

ПРИМЕЧАНИЕ

- При выполнении следующих операций травмобезопасный механизм будет отключен и стекло двери водителя будет невозможно полностью опустить/поднять в автоматическом режиме.
- Если отключалась аккумуляторная батарея.
- Если извлекался предохранитель электрического стеклоподъемника.
- Если травмобезопасный механизм срабатывал пять или более раз подряд.

Для выхода из этой ситуации необходимо выполнить следующие действия.

Если стекло двери водителя опущено, многократно поднимайте соответствующий выключатель до тех пор, пока стекло не поднимется до конца. Затем отпустите выключатель, вновь поднимите его и удерживайте в таком положении не менее одной секунды, затем отпустите. После этого стеклоподъемник двери водителя начнет работать в нормальном режиме.

Тип 2

Если при автоматическом подъеме стекла после вытягивания выключателя до упора, в проеме оказывается рука или голова, стекло автоматически опустится.

Тем не менее, прежде чем поднимать стекло, убедитесь, что никто из пассажиров не высунул в окно руку или голову.

После срабатывания травмобезопасного механизма стекло можно будет поднять через несколько секунд.

ПРЕДУПРЕЖДЕНИЕ

- Если аккумуляторная батарея отключалась или менялся предохранитель цепи электропривода стеклоподъемника, травмобезопасный механизм будет отключен.
Если в это время под стекло попадет рука или голова, человек может получить серьезную травму.

ПРЕДОСТЕРЕЖЕНИЕ

- В самом конце хода стекла травмобезопасный механизм отключается. Это дает возможность полностью поднять стекло. В этот момент следует быть особенно осторожным и не допускать попадания пальцев в проем.
- Травмобезопасный механизм выключается, когда выключатель находится в поднятом положении. В этот момент следует быть особенно осторожным и не допускать попадания пальцев в проем.

ПРИМЕЧАНИЕ

- Если во время движения стекло подвергается ударам или физическим нагрузкам, сходным с теми, что возникают при попадании под стекло руки или головы, может сработать функция травмобезопасности.
- При выполнении следующих операций травмобезопасный механизм будет отключен и стекло двери будет невозможно полностью опустить/поднять в автоматическом режиме.

ПРИМЕЧАНИЕ

- Если отключалась аккумуляторная батарея.
- Если извлекался предохранитель электрического стеклоподъемника.
- Если травмобезопасный механизм срабатывал пять или более раз подряд.

Для выхода из этой ситуации необходимо выполнить следующие действия.

Если стекло опущено, повторно поднимайте соответствующую клавишу до тех пор, пока стекло не поднимется до конца.

Затем отпустите выключатель, вновь поднимите его и удерживайте в таком положении не менее одной секунды, затем отпустите. После этого стеклоподъемник двери водителя начнет работать в нормальном режиме.

Панорамный люк в крыше с электроприводом*

E00302801449

ПРЕДУПРЕЖДЕНИЕ

- Не высовывайте в открытый передний люк голову, руку и т. п. во время движения.
- Запрещается оставлять в автомобиле без присмотра детей или лиц, не способных к безопасному пользованию электрическим приводом люка.
- Выходя из автомобиля, не оставляйте ключ в замке зажигания.

⚠ ПРЕДУПРЕЖДЕНИЕ

- Прежде чем включать электропривод переднего люка крыши, убедитесь, что движущейся крышкой люка, передней или задней шторкой не будет зажата голова, рука, палец и т. д.
- Передний люк открывается наружу автомобиля, поэтому не следует открывать люк перед мойкой крыши и пр. В противном случае вероятно защемление рук.

📖 ПРИМЕЧАНИЕ

- Передний люк останавливается, немного не достигая полностью открытого положения. При таком положении переднего люка вибрация воздуха во время движения ниже, чем при полностью открытом положении.
- Не пытайтесь открыть передний люк, если он замерз в закрытом положении (после снегопада или в сильный мороз).
- Не садитесь и не ставьте на крышку переднего люка и края проема крыши тяжелые предметы.
- Отпускайте клавишу электропривода, когда передний люк, передняя или задняя шторка начинают двигаться.

📖 ПРИМЕЧАНИЕ

- Если при нажатии клавиши электропривода передний люк, передняя или задняя шторка не начинают двигаться, отпустите выключатель и проверьте, не мешает ли что-либо перемещению крышки люка или шторки. Если препятствий нет, рекомендуется проверить привод крышки люка или шторки.
- При установке на крышу некоторых моделей багажников или креплений для лыж крышка переднего люка может касаться их в поднятом положении. Если на крыше установлен багажник или крепление для лыж, будьте внимательны, поднимая передний люк.
- Прежде чем выходить из автомобиля или заезжать на мойку, убедитесь, что передний люк плотно закрыт.
- После мойки автомобиля или дождя сотрите воду с крышки переднего люка, прежде чем открывать его.
- Частое включение электропривода крышки переднего люка, передней или задней шторки при неработающем двигателе приводит к разрядке аккумуляторной батареи. Включайте электрический привод крышки переднего люка, передней или задней шторки при работающем двигателе.

Передний люк и передняя солнцезащитная шторка

Электропривод крышки переднего люка и передней солнцезащитной шторки действует, только когда включено зажигание или включен режим работы ON.

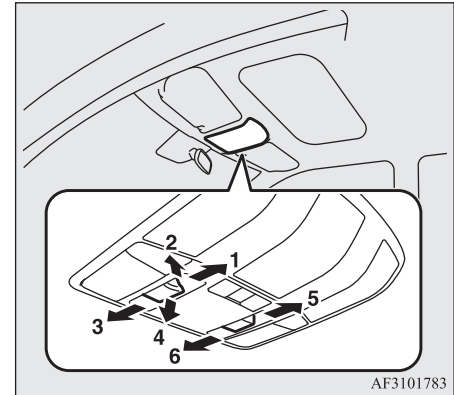

AF3101783

- 1 — открыть (передний люк)
- 2 — поднять (передний люк)
- 3 — закрыть (передний люк)
- 4 — опустить (передний люк)
- 5 — открыть (передняя шторка)
- 6 — закрыть (передняя шторка)

Открыть передний люк

Чтобы открыть люк, нажмите включатель электропривода крышки люка в направлении (1). Чтобы остановить крышку люка, нажмите включатель электропривода в направлении (1)–(6).

ПРИМЕЧАНИЕ

- Крышка переднего люка автоматически останавливается, немного не достигая полностью открытого положения. Чтобы открыть люк полностью, нажмите включатель электропривода еще раз.
- В зависимости от положения передняя шторка может открываться вместе с передним люком.

Закрыть передний люк

Чтобы закрыть люк, нажмите включатель электропривода крышки люка в направлении (3). Чтобы остановить крышку люка, нажмите включатель электропривода в направлении (1)–(6).

ПРИМЕЧАНИЕ

- При нажатии включателя электропривода в направлении (6) передний люк сначала закрывается на небольшое расстояние, после чего крышка люка и передняя солнцезащитная шторка полностью закрываются автоматически.

Поднять передний люк

Чтобы поднять крышку люка, нажмите включатель электропривода в направлении (2). Задняя часть крышки люка поднимется для вентиляции салона.

ПРИМЕЧАНИЕ

- В зависимости от положения передняя шторка может открываться вместе с передним люком.

Опустить передний люк

Чтобы опустить крышку люка, нажмите включатель электропривода в направлении (3) или потяните включатель в направлении (4).

ПРИМЕЧАНИЕ

- При нажатии включателя электропривода в направлении (6) передний люк сначала закрывается на небольшое расстояние, после чего крышка люка и передняя солнцезащитная шторка полностью закрываются автоматически.

Открыть переднюю солнцезащитную шторку

Чтобы открыть переднюю солнцезащитную шторку, нажмите включатель в направлении (5).

Чтобы остановить переднюю солнцезащитную шторку, нажмите включатель электропривода в направлении (1)–(6).

Закрыть переднюю солнцезащитную шторку

Чтобы закрыть переднюю солнцезащитную шторку, нажмите включатель электропривода в направлении (6). Чтобы остановить переднюю солнцезащитную шторку, нажмите включатель электропривода в направлении (1)–(6).

ПРИМЕЧАНИЕ

- Если передний люк открыт, он закрывается вместе с передней солнцезащитной шторкой.

Таймер

Передний люк и переднюю солнцезащитную шторку можно открыть и закрыть в течение примерно 30 секунд после поворота ключа зажигания в положение ACC или LOCK или включения режима работы ACC или OFF. Если в течение примерно 30 секунд после поворота ключа зажигания в положение ACC или LOCK или включения режима работы ACC или OFF открывается дверь водителя или переднего пассажира, электропривод крышки переднего люка и передней солнцезащитной шторки прекращает свою работу.

Травмобезопасный механизм

Если рука, голова, шея или какая-либо другая часть тела попадают в проем переднего люка или передней солнцезащитной шторки, в целях безопасности крышка переднего люка или передняя солнцезащитная шторка автоматически открываются на расстояние до 20 см. После срабатывания травмобезопасного механизма передний люк и переднюю солнцезащитную шторку можно закрыть с помощью клавиши электропривода.

Когда травмобезопасный механизм срабатывает не менее пяти раз подряд, закрыть передний люк и переднюю солнцезащитную шторку в обычном порядке будет невозможно. После этого можно инициализировать положение крышки переднего люка и передней солнцезащитной шторки, выполнив следующие действия.

1. Нажмите включатель в направлении (3) или потяните включатель в направлении (4) и удерживайте его в этом положении.
2. Крышка переднего люка (если открыта) и передняя солнцезащитная шторка автоматически пошагово переместятся в закрытое положение.

ПРИМЕЧАНИЕ

- Если открыты и передний люк, и передняя солнцезащитная шторка, сначала полностью закроется передний люк, а затем полностью закроется передняя солнцезащитная шторка.

3. Отпустите клавишу электропривода после того, как передний люк и передняя солнцезащитная шторка полностью закроются (инициализация положений крышки люка и солнцезащитной шторки завершена).

Если после инициализации положений крышка переднего люка и передняя солнцезащитная шторка полностью не закрываются, обратитесь в авторизованный сервисный центр MITSUBISHI MOTORS.

ПРЕДОСТЕРЕЖЕНИЕ

- В самом конце хода переднего люка и передней солнцезащитной шторки функция травмобезопасности отключается. Это дает возможность полностью закрыть передний люк и переднюю солнцезащитную шторку. В этот момент следует быть особенно осторожным и не допускать попадания пальцев в проем переднего люка и передней солнцезащитной шторки.

ПРИМЕЧАНИЕ

- Если во время движения крышка переднего люка и передняя солнцезащитная шторка подвергаются ударам или физическим нагрузкам, сходным с теми, которые возникают при попадании под них руки или головы, может сработать травмобезопасный механизм.

ПРИМЕЧАНИЕ

- Не отпускайте включатель электропривода до завершения процедуры инициализации положений. В противном случае процедура инициализации положений прервется. Для ее повторного выполнения необходимо повторить действия с пункта 1.

Задняя солнцезащитная шторка

Электрический привод задней солнцезащитной шторки действует, только когда включено зажигание или включен режим работы ON.

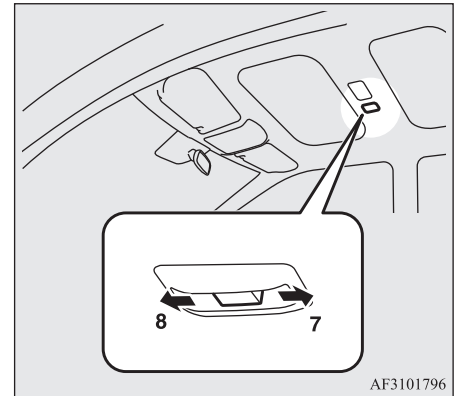

- 7 — открыть (задняя шторка)
8 — закрыть (задняя шторка)

Открыть заднюю солнцезащитную шторку

3 Чтобы открыть заднюю солнцезащитную шторку, нажмите включатель электропривода в направлении (7).

Чтобы остановить заднюю солнцезащитную шторку, нажмите включатель электропривода в направлении (7)–(8).

Закреть заднюю солнцезащитную шторку

Чтобы закрыть заднюю солнцезащитную шторку, нажмите включатель электропривода в направлении (8).

Чтобы остановить заднюю солнцезащитную шторку, нажмите включатель электропривода в направлении (7)–(8).

Травмобезопасный механизм

Если рука, голова, шея или какая-либо другая часть тела попадают в проем задней солнцезащитной шторки, в целях безопасности задняя солнцезащитная шторка автоматически открывается на расстояние до 20 см. После срабатывания травмобезопасного механизма заднюю солнцезащитную шторку можно закрыть с помощью включателя электропривода. Когда травмобезопасный механизм срабатывает не менее пяти раз подряд, закрыть заднюю солнцезащитную шторку в обычном порядке будет невозможно.

После этого можно инициализировать положение крышки переднего люка и передней солнцезащитной шторки, выполнив следующие действия.

1. Нажмите включатель электропривода в направлении (8) и удерживайте его в этом положении.
2. Задняя солнцезащитная шторка автоматически пошагово переместится в закрытое положение.
3. Отпустите включатель электропривода после того, как задняя солнцезащитная шторка полностью закроется (инициализация положений крышки люка и солнцезащитной шторки завершена).

Если после инициализации положений задняя солнцезащитная шторка полностью не закрывается, обратитесь в авторизованный сервисный центр MITSUBISHI MOTORS.



ПРИМЕЧАНИЕ

- Если во время движения задняя солнцезащитная шторка подвергается ударам или физическим нагрузкам, сходным с теми, которые возникают при попадании под нее руки или головы, может сработать функция травмобезопасности.
- Не отпускайте включатель электропривода до завершения процедуры инициализации положений. В противном случае процедура инициализации положений прервется. Для ее повторного выполнения необходимо повторить действия с пункта 1.



ПРЕДОСТЕРЕЖЕНИЕ

- В самом конце хода задней солнцезащитной шторки функция травмобезопасности отключается. Это дает возможность полностью закрыть заднюю солнцезащитную шторку. В этот момент следует быть особенно осторожным и не допускать попадания пальцев в проем задней солнцезащитной шторки.

Сиденья и ремни безопасности

Регулировка сидений	4-2
Передние сиденья	4-2
Задние сиденья	4-3
Подогрев сидений*	4-4
Подголовники	4-5
Увеличение площади багажного отделения	4-7
Ремни безопасности	4-7
Использование ремней безопасности беременными	4-14
Система преднатяжения и ограничения усилий натяжения ремней безопасности	4-14
Детские сиденья	4-15
Проверка ремней безопасности	4-24
Система дополнительных средств пассивной безопасности (SRS): подушки безопасности	4-25

Регулировка сидений

E00400302187

Отрегулируйте сиденье водителя так, чтобы чувствовать себя удобно, доставать до педалей, рулевого колеса, переключателей и т. д. и обеспечить хороший обзор.

⚠ ПРЕДУПРЕЖДЕНИЕ

- Запрещается регулировать положение сиденья во время движения. Это может привести к потере контроля над автомобилем и аварии. После регулировки убедитесь, что сиденье зафиксировалось, попробовав сдвинуть его вперед и назад, не воздействуя при этом на механизм регулировки.
- Находиться в месте, предназначенном для багажа, во время поездки чрезвычайно опасно. Также запрещается позволять детям играть в багажном отделении или на задних сиденьях. При столкновении непристегнутые пассажиры (взрослые или дети), находящиеся там, подвергаются наибольшей опасности, они могут получить тяжелые травмы или погибнуть.
- Во время поездки обязательно следите за тем, чтобы все пассажиры находились на сиденьях и были пристегнуты ремнями безопасности. Для перевозки детей всегда необходимо использовать детские сиденья.

⚠ ПРЕДУПРЕЖДЕНИЕ

- Чтобы свести к минимуму опасность травмирования людей при столкновении или резком торможении, спинки сидений во время движения автомобиля должны находиться в положении, близком к вертикальному. При наклонном положении спинки сиденья защитное действие ремня безопасности значительно снижается. Если спинка отклонена назад, возрастает опасность соскальзывания пассажира под ремень безопасности, что повышает риск получения тяжелых травм.
- Запрещается помещать какие-либо предметы под сиденья автомобиля. Это может помешать сиденью полностью зафиксироваться, что может привести к несчастному случаю. Это также может вызвать повреждение сидений или других элементов интерьера автомобиля.

⚠ ПРЕДОСТЕРЕЖЕНИЕ

- В целях безопасности сиденья должны быть правильно отрегулированы взрослыми или под их контролем.
- Во время управления автомобилем не подкладывайте между спиной и спинкой сиденья подушки и другие подобные предметы. При этом снижается эффективность защитного действия подголовников в случае столкновения.

⚠ ПРЕДОСТЕРЕЖЕНИЕ

- Механизм наклона спинки передних сидений нагружен пружиной, которая стремится вернуть спинку в вертикальное положение при поднятом рычаге фиксации спинки. Поднимая рычаг фиксации спинки, прислоняйтесь к спинке сиденья спиной или придерживайте ее рукой, чтобы предотвратить резкий возврат спинки в вертикальное положение.
- Сдвигая сиденья, будьте внимательны, чтобы не прищемить руки и ноги.
- Отодвигая сиденье назад или наклоняя его спинку, старайтесь не задеть пассажиров, находящихся на заднем сиденье.

Передние сиденья

E00400401745

Механическая регулировка

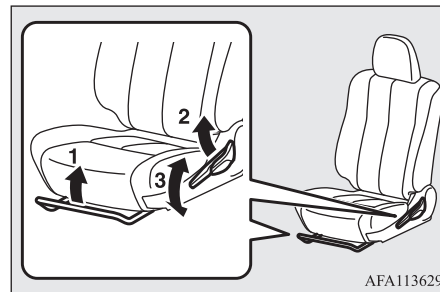

AFA113629

- 1 — регулировка в продольном направлении
Потяните рычаг регулировки сиденья и переместите сиденье вперед или назад до требуемого положения, после чего отпустите рычаг, чтобы зафиксировать сиденье.
- 2 — регулировка угла наклона спинки
Потяните рычаг регулировки спинки вверх, затем откиньтесь на спинку, наклоните ее на желаемый угол и отпустите рычаг.
- 3 — регулировка сиденья по высоте (только сиденье водителя)
Чтобы отрегулировать высоту сиденья, перемещайте рычаг в направлениях, указанных стрелками.

- 2 — регулировка угла наклона спинки
Чтобы отрегулировать угол наклона спинки, перемещайте включатель в направлениях, указанных стрелками.
- 3 — регулировка сиденья по высоте
Чтобы отрегулировать высоту сиденья, перемещайте включатель в направлениях, указанных стрелками.
- 4 — регулировка угла наклона подушки сиденья
Чтобы отрегулировать угол наклона подушки сиденья, перемещайте включатель в направлениях, указанных стрелками.



ПРИМЕЧАНИЕ

- Во избежание разряда аккумуляторной батареи пользуйтесь электроприводом сидений только при работающем двигателе.

Потяните рычаг регулировки спинки вверх, затем рукой установите спинку в желаемое положение и отпустите рычаг.

⚠ ПРЕДОСТЕРЕЖЕНИЕ

- Если автомобиль оснащен подлокотником, то при наклоне спинки с находящейся в подстаканнике емкостью напиток может пролиться. Если напиток очень горячий, Вы можете получить ожоги.



ПРИМЕЧАНИЕ

- Спинки сидений с обеих сторон могут быть отрегулированы на разный угол наклона.

Сиденье с электроприводом*

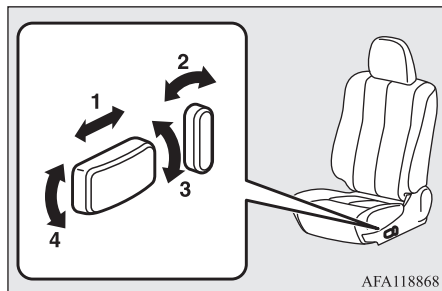

- 1 — регулировка в продольном направлении
Чтобы отрегулировать положение сиденья, перемещайте включатель в направлениях, указанных стрелками.

Задние сиденья

E0042001732

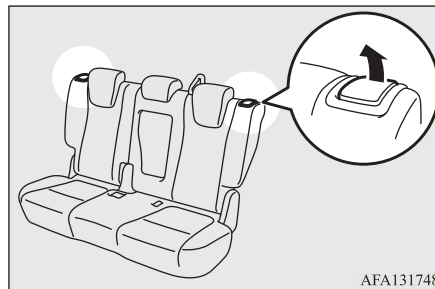

Подлокотник*

E00402401811

Чтобы пользоваться подлокотником, установите его горизонтально.
Чтобы вернуть подлокотник в исходное положение, поднимите его вертикально, утопив в спинку сиденья.

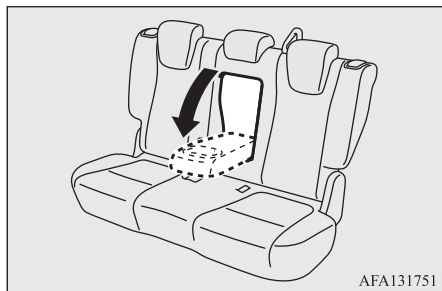

4

⚠ ПРЕДОСТЕРЕЖЕНИЕ

- Не вставайте и не садитесь на подлокотник. В противном случае можно повредить его.

📖 ПРИМЕЧАНИЕ

- На верхней стороне подлокотника имеется подстаканник для пассажиров задних сидений. См. раздел «Подстаканник», стр. 7-82.

Подогрев сидений*

E00464900084

Включать подогрев сидений можно, только когда включено зажигание (ON) или включен режим работы ON.

⚠ ПРЕДОСТЕРЕЖЕНИЕ

- Если подогрев сидений не нужен, выключите его.

⚠ ПРЕДОСТЕРЕЖЕНИЕ

- Режим HI следует использовать для быстрого прогрева сидений. После того как сиденье нагреется, включите режим LO для поддержания умеренной температуры. При включенном подогреве возможны незначительные колебания температуры сидений. Это происходит в результате работы встроенного в систему подогрева термостата и не является признаком неисправности.
- Некоторые люди при пользовании подогревом сидений могут почувствовать сильный жар или получить слабые ожоги (покраснение кожи, волдыри и т. д.):
 - дети, пожилые, больные;
 - люди с чувствительной кожей;
 - чрезмерно утомленные люди;
 - люди, находящиеся под действием спиртного или лекарств, обладающих спазмолитическим действием (противопропростудных и т. п.).
- Не кладите на сиденья тяжелые предметы и не втыкайте в них иголки, булавки и другие острые предметы.
- При использовании подогрева не кладите на сиденье подушки, одеяла и другие предметы из теплоизолирующих материалов: это может привести к перегреву нагревательного элемента.
- Запрещается использовать для чистки сидений бензин, керосин, спирт и иные органические растворители. Они могут повредить не только обивку сидений, но и нагревательный элемент.

⚠ ПРЕДОСТЕРЕЖЕНИЕ

- При попадании на сиденье воды и других жидкостей дождитесь их полного высыхания, прежде чем включать подогрев.
- При подозрении на неисправность подогрева сидений немедленно выключите его.

📖 ПРИМЕЧАНИЕ

- Если двигатель не работает, не оставляйте подогрев сидений включенным на длительное время, поскольку это может привести к разряду аккумуляторной батареи.

Для передних сидений

Нажимайте на включатель, как показано стрелками. При включении подогрева включается контрольная лампа (А).

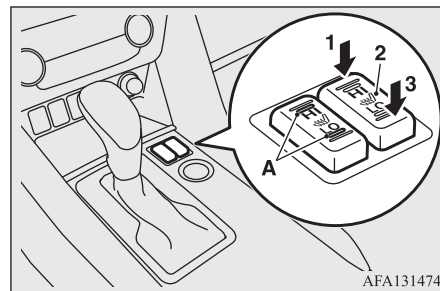

1 (HI) — повышенная мощность
(для быстрого прогрева сидений)

- 2 (OFF) — подогрев отключен
 3 (LO) — малая мощность
 (для поддержания умеренной температуры сидений)

Для задних сидений

При каждом нажатии включателя режимы подогрева сидений меняются в следующей последовательности: OFF → HI → LO → OFF.

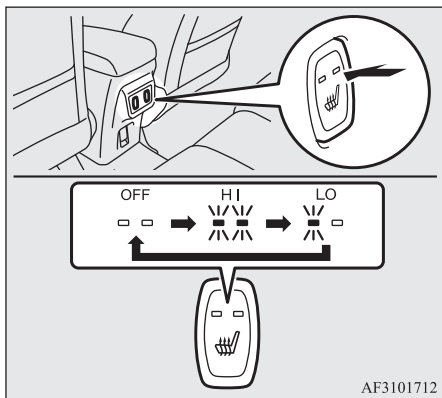

- OFF — подогрев отключен
 HI — повышенная мощность (для быстрого прогрева сидений)
 LO — малая мощность (для поддержания умеренной температуры сидений)



ПРИМЕЧАНИЕ

- После остановки двигателя подогрев задних сидений автоматически выключится.

Подголовники

E00403303101

⚠ ПРЕДУПРЕЖДЕНИЕ

- Если подголовники не установлены, то в случае аварии это может привести к серьезным травмам или даже гибели водителя и пассажиров. Чтобы уменьшить риск травмирования в случае аварии, заняв сиденье, убедитесь, что подголовники установлены в правильное положение.
- Запрещается подкладывать между спиной и спинкой сиденья подушку или другие подобные предметы, так как при этом снижается эффективность защитного действия подголовника вследствие увеличения расстояния между головой и подголовником.

человек очень высокого роста, и середину подголовника невозможно установить на уровне его ушей, подголовник необходимо установить на максимальную высоту.

Чтобы поднять подголовник, потяните его вверх. Чтобы опустить, нажмите вниз, утопив кнопку регулировки высоты (A) в направлении, указанном стрелкой. После регулировки нажмите на подголовник, чтобы убедиться, что он зафиксирован.

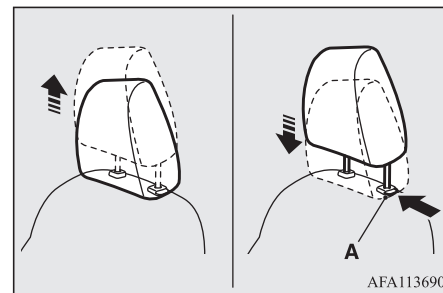

Задние сиденья

Чтобы уменьшить риск травмирования в случае аварии, отрегулируйте высоту подголовника и зафиксируйте его.

Чтобы поднять подголовник, потяните его вверх.

Чтобы опустить, нажмите вниз, утопив кнопку регулировки высоты (A) в направлении, указанном стрелкой. После регулировки нажмите на подголовник, чтобы убедиться, что он зафиксирован.

Регулировка высоты

Передние сиденья

Отрегулируйте высоту подголовника так, чтобы середина подголовника находилась примерно на уровне ушей: в таком положении снижается вероятность травмирования при аварии. Если

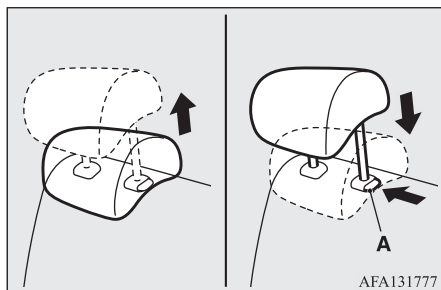

AFA131777

⚠ ПРЕДУПРЕЖДЕНИЕ

- Садясь на заднее сиденье, отрегулируйте высоту подголовника и зафиксируйте его. Обязательно отрегулируйте подголовник перед поездкой. В противном случае при столкновении можно получить тяжелую травму.

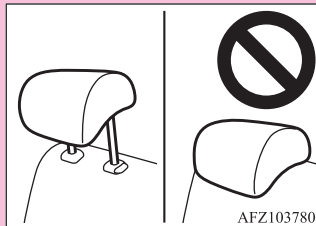

AFZ103780

Снятие

Поднимайте подголовник, нажав кнопку регулировки высоты (А).

📖 ПРИМЕЧАНИЕ

- Если подголовник упирается в потолок и не снимается, наклоните спинку немного назад. См. раздел «Передние сиденья», стр. 4-2.
- Чтобы снять подголовник заднего бокового сиденья, наклоните спинку вперед, но так, чтобы подголовник не упирался в потолок. См. раздел «Задние сиденья», стр. 4-3.

Установка

📖 ПРИМЕЧАНИЕ

- Чтобы установить подголовник заднего бокового сиденья, наклоните спинку вперед, но так, чтобы подголовник не упирался в потолок. См. раздел «Задние сиденья», стр. 4-3.

Убедитесь, что подголовник правильно ориентирован, затем вставьте его в спинку сиденья, нажав кнопку регулировки высоты (А) в направлении, указанном стрелкой.

Стержни подголовников с регулировочными пазами (В) должны устанавливаться при нажатой кнопке регулировки высоты (А).

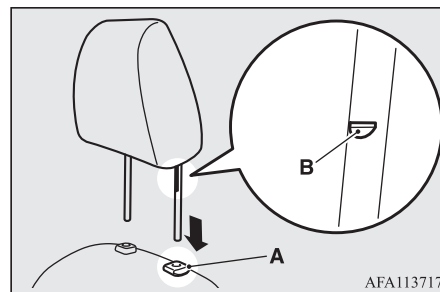

AFA113717

⚠ ПРЕДОСТЕРЕЖЕНИЕ

- Проверьте положение кнопки регулировки высоты (А), убедитесь, что кнопка располагается правильно, как показано на рисунке, и попробуйте потянуть подголовник вверх, чтобы убедиться, что он закреплен в спинке сиденья.

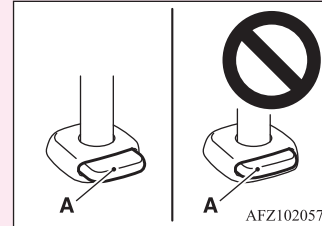

AFZ102057

⚠ ПРЕДОСТЕРЕЖЕНИЕ

- Форма и размеры подголовников разных сидений различаются. Используйте только подголовники, соответствующие сиденьям, установленным в салоне. При установке подголовников не допускается нарушение их ориентации.

**Увеличение площади багажного отделения**

E00403401599

Для увеличения площади багажного отделения, Вы можете сложить задние сиденья.

⚠ ПРЕДОСТЕРЕЖЕНИЕ

- Не загружайте багажное отделение выше уровня спинок сидений. Надежно закрепляйте багаж. При резком торможении незакрепленные предметы могут упасть из багажного отделения в салон и серьезно травмировать пассажиров.
- Складывая сиденья, будьте внимательны, чтобы не прищемить руку или ногу.

📖 ПРИМЕЧАНИЕ

- Задние сиденья могут складываться по отдельности.

Складывание

1. Опустите подголовники задних сидений до упора.
См. раздел «Подголовники», стр. 4-5.
2. Уберите центральный ремень безопасности задних сидений.
См. раздел «Центральный трехточечный ремень безопасности задних сидений», стр. 4-12.
3. Вставьте замки в специальные углубления в подушке сиденья.
См. раздел «Хранение ремней безопасности задних сидений», стр. 4-13.
4. Потяните рычаг (A), затем сложите спинку сиденья вперед.

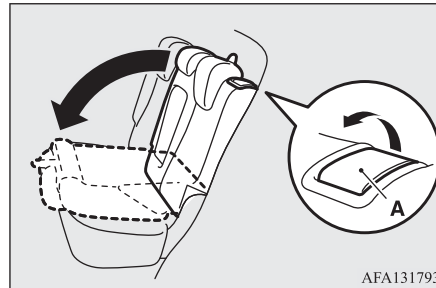

AFA131793

Возврат сиденья в исходное положение

Поднимайте спинку сиденья до тех пор, пока она надежно не зафиксируется. Слегка потяните за спинку сиденья, чтобы убедиться в надежной фиксации.

Ремни безопасности

E00404802483

Правильное использование ремней безопасности во время поездки является наиболее важной мерой защиты водителя и пассажиров в случае аварии.

На автомобилях с подушками безопасности водителя и пассажира ремни безопасности передних сидений оснащаются преднатяжителями, а на автомобилях с двухступенчатыми подушками безопасности преднатяжителями оснащены и ремни безопасности задних сидений. Правила использования этих ремней такие же, как и у обычных ремней безопасности. См. раздел «Система преднатяжения и ограничения усилий натяжения ремней безопасности», стр. 4-14.

⚠ ПРЕДУПРЕЖДЕНИЕ

- Ремнями безопасности должны пользоваться все взрослые пассажиры и все дети, рост которых позволяет правильно пристегнуть ремень. Детей, которых невозможно безопасно пристегнуть ремнем безопасности, необходимо усаживать в специальные детские сиденья.

⚠ ПРЕДУПРЕЖДЕНИЕ

- Плечевая ветвь ремня должна располагаться только на плече и груди. Не продевайте ее за спиной или под мышкой.
- Одним ремнем безопасности должен пристегиваться только один пассажир. Пристегивать одним ремнем пассажира и ребенка, сидящего у него на коленях, опасно.
- Ремень безопасности обеспечивает максимальную защиту пассажира в том случае, если спинка сиденья расположена вертикально. Если спинка отклонена назад, возрастает опасность соскальзывания пассажира под ремень безопасности, особенно при фронтальном ударе, пассажир может быть травмирован ремнем или получить травму в результате удара о панель приборов либо спинку сиденья.
- Пристегивая ремень безопасности, следите, чтобы он не перекручивался.
- Запрещается вносить в конструкцию ремней безопасности изменения и дополнения, которые либо ослабляют ремень, либо препятствуют подтягиванию ремня механизмом натяжения.
- Во время поездки на автомобиле запрещается держать ребенка на руках или коленях, даже пристегнувшись ремнем безопасности. Ребенок, находящийся на руках у взрослого, может погибнуть или получить серьезную травму в случае столкновения или резкой остановки автомобиля.
- Ремень необходимо отрегулировать так, чтобы он плотно прилегал к телу.

⚠ ПРЕДУПРЕЖДЕНИЕ

- Поясная ветвь ремня должна всегда располагаться на уровне бедер.
- Не позволяйте детям играть с ремнями безопасности. Если дети, играя с ремнем безопасности, обернут его вокруг тела, то при втягивании ремень безопасности может слишком туго затянуться. Это может нанести серьезный вред здоровью или привести к смерти, например от удушья. Это может произойти, даже если автомобиль находится на стоянке. Если не получается высвободить ребенка из запутавшегося ремня безопасности, используйте подходящий подручный инструмент, например перочинный нож или ножницы, чтобы разрезать ремень безопасности.

Трехточечные ремни безопасности (с инерционным механизмом блокировки)

E00404903423

Ремень этого типа не требуют регулировки длины. После пристегивания длина ремня автоматически регулируется в зависимости от движений пассажира, однако в случае резкого или сильного рывка ремень фиксируется, удерживая тело человека.

📖 ПРИМЕЧАНИЕ

- Чтобы проверить, фиксируется ли ремень, можно резко потянуть его вперед.

Пристегивание ремня

1. Для использования задних ремней безопасности извлеките их замки из специальных углублений в подушке сиденья.

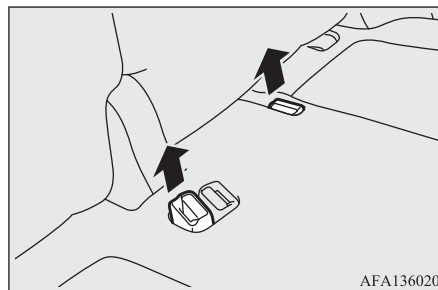

AFA136020

2. Медленно вытяните ремень, держа язычок защелки.

📖 ПРИМЕЧАНИЕ

- Если ремень невозможно вытянуть из-за того, что он заблокировался, сильно потяните его и отпустите. После этого вновь начните медленно вытягивать ремень.

3. Вставьте язычок защелки в замок до щелчка.

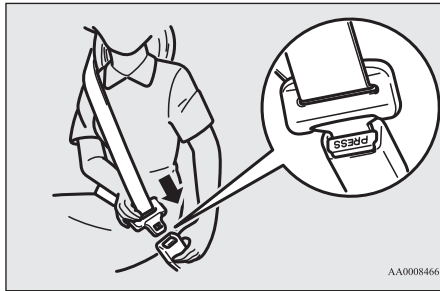

AA0008466

⚠ ПРЕДУПРЕЖДЕНИЕ

- Запрещается поднимать поясную ветвь ремня на живот. При столкновении ремень может резко надавить на брюшную полость, увеличивая риск получения травмы.
- Пристегивая ремни безопасности, следите, чтобы они не перекручивались.

4. Чтобы обеспечить комфортное прилегание ремня к телу, слегка вытяните его.

Отстегивание ремня

1. Придерживая рукой язычок защелки, нажмите кнопку на замке.

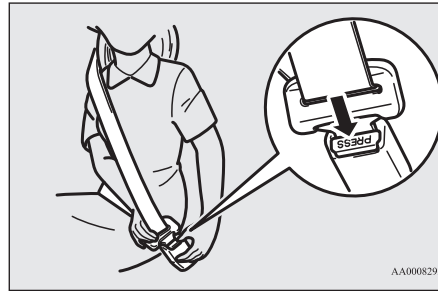

AA0008293

2. После использования задних ремней безопасности вставьте замки в специальные углубления в подушке сиденья. См. раздел «Хранение ремней безопасности задних сидений», стр. 4-13.

⚠ ПРЕДОСТЕРЕЖЕНИЕ

- Поскольку ремень втягивается автоматически, придерживайте язычок защелки, чтобы ремень втягивался медленно. Если отпустить язычок защелки, он может резко удариться о какие-либо детали автомобиля и повредить их.

📖 ПРИМЕЧАНИЕ

- Если ремень безопасности (А) или кольцо (В) ремня безопасности загрязнены, ремень может втягиваться с трудом. Если ремень безопасности или кольцо ремня безопасности загрязнены, очистите их мыльным раствором или раствором нейтрального моющего средства.

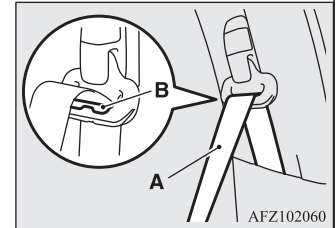

AFZ102060

Контрольная лампа и сигнализация непристегнутого ремня безопасности

E00409802882

4

Для сиденья водителя и переднего пассажира

Для сиденья водителя

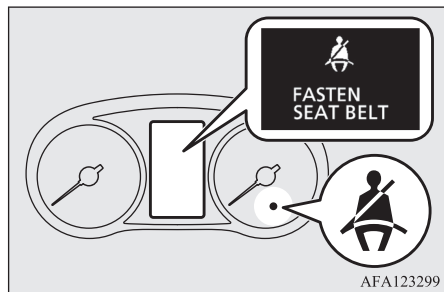

Для сиденья переднего пассажира

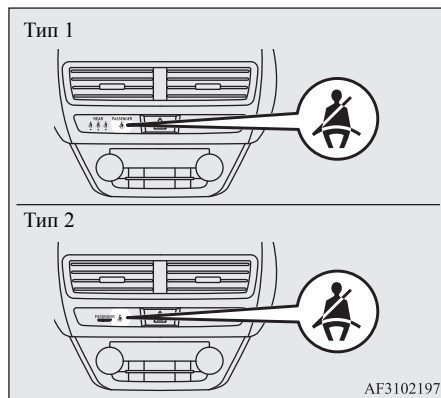

Если повернуть ключ в замке зажигания в положение ON или включить режим работы ON, не пристегнувшись ремнем безопасности, начинает мигать контрольная лампа, и примерно на 6 секунд включается звуковой сигнал, напоминая водителю и переднему пассажиру о необходимости пристегнуться.

Если начать движение, не пристегнувшись ремнем безопасности, то контрольная лампа начнет мигать, а звуковой сигнал будет звучать непрерывно в течение примерно 90 секунд. При этом на многофункциональном дисплее появится предупреждающее сообщение для водителя: FASTEN SEAT BELT.

⚠ ПРЕДУПРЕЖДЕНИЕ

- Запрещается устанавливать дополнительное оборудование или приклеивать наклейки, которые закрывают контрольную лампу.

📖 ПРИМЕЧАНИЕ

- Если по-прежнему не пристегнуть ремни, лампа и звуковой сигнал будут срабатывать при каждом трогании автомобиля с места.
- Для переднего пассажира эта функция работает только при наличии пассажира на сиденье.
- При перевозке на сиденье переднего пассажира багажа достаточной массы и расположенного определенным образом, датчик в подушке сиденья может включить контрольную лампу и звуковой сигнал, предупреждающий о непристегнутом ремне безопасности.

Для задних сидений*

E00415501177

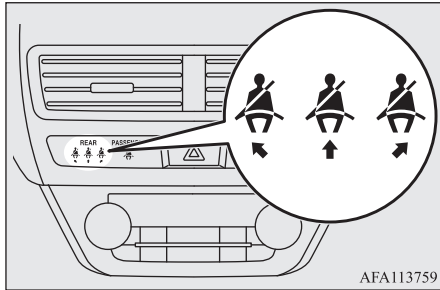

AFA113759

Если повернуть ключ в замке зажигания в положение ON или включить режим работы ON, не пристегнувшись ремнем безопасности, примерно на 60 секунд включится контрольная лампа, напоминая заднему пассажиру о необходимости пристегнуться.

Если автомобиль начинает движение при непристегнутом ремне безопасности, контрольные лампы включаются еще примерно на 60 секунд (контрольные лампы включаются только, когда автомобиль начинает движение при непристегнутом ремне безопасности первый раз).

После пристегивания ремнем контрольные лампы выключаются.

⚠ ПРЕДУПРЕЖДЕНИЕ

- Запрещается устанавливать дополнительное оборудование или приклеивать наклейки, которые закрывают контрольную лампу.

📖 ПРИМЕЧАНИЕ

- Контрольная лампа включается, даже если на задних сиденьях нет пассажиров.
- Если ремень безопасности отстегивается во время движения, звуковой сигнал включается примерно на 30 секунд и контрольная лампа мигает примерно 30 секунд. Одновременно с этим начинают мигать контрольные лампы сидений, ремни безопасности которых не пристегнуты.
- Если сначала ремни безопасности были пристегнуты, а затем один ремень безопасности отстегивается при неподвижном автомобиле, то после начала движения с непристегнутым ремнем безопасности контрольные лампы для всех сидений с непристегнутыми ремнями безопасности включаются вновь примерно на 60 секунд.

Регулируемый кронштейн ремня безопасности (для передних сидений)

E00405001746

Высоту расположения кронштейнов ремней безопасности можно регулировать.

Вытянув кнопку фиксации (B), можно переместить кронштейн ремня (A) вверх или вниз.

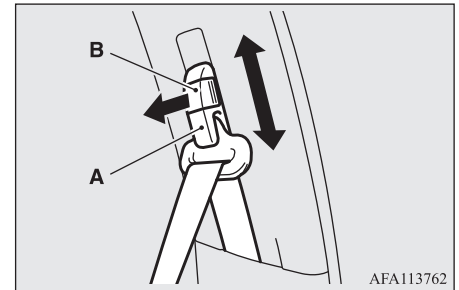

AFA113762

⚠ ПРЕДУПРЕЖДЕНИЕ

- Установите кронштейн ремня безопасности на достаточной высоте, чтобы ремень плотно прилегал к плечу, но не касался шеи.

Центральный трехточечный ремень безопасности задних сидений

E00405201331

Центральный трехточечный ремень безопасности задних сидений должен храниться в положении, показанном на рисунке.

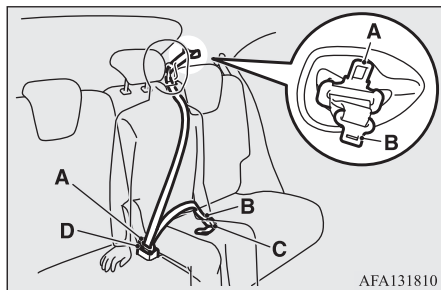

⚠ ПРЕДУПРЕЖДЕНИЕ

- Оба язычка (A и B) заделки должны быть надежно зафиксированы. Несоблюдение этого требования существенно снижает эффективность защиты и может привести к серьезным травмам при аварии или при резком торможении.

Пристегивание ремня

1. Извлеките замки (C) и (D) из специальных углублений в подушке.

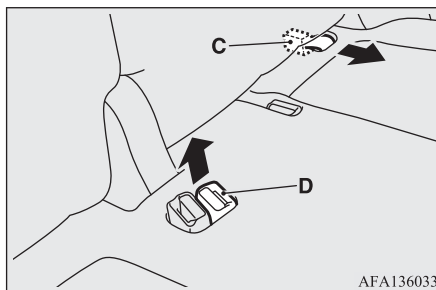

2. Извлеките язычок заделки (A), затем потяните в сторону, как показано на рисунке и извлеките меньший язычок заделки (B).

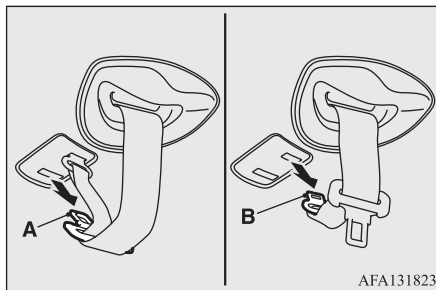

3. Медленно вытяните ремень безопасности и проденьте его через направляющую (E), чтобы язычок заделки (A) оказался обращен вперед.

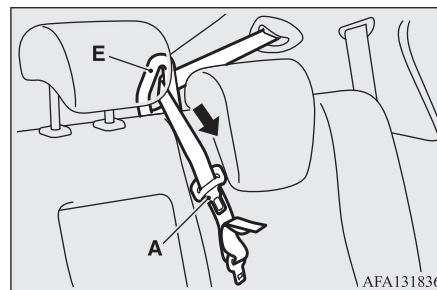

📖 ПРИМЕЧАНИЕ

- Если ремень невозможно вытянуть из-за того, что он заблокировался, сильно потяните его и отпустите. После этого вновь начните медленно вытягивать ремень.

4. Вытяните ремень безопасности и вставьте меньший язычок заделки (B) в замок (C).
5. Вставьте язычок заделки (A) в замок (D).

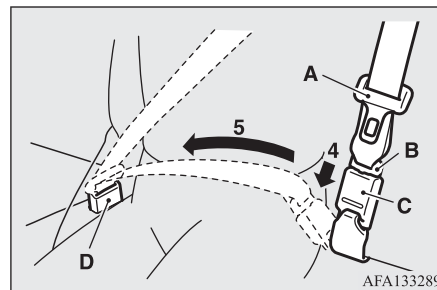

6. Чтобы обеспечить комфортное прилегание ремня к телу, слегка вытяните его.

Отстегивание ремня

⚠ ПРЕДОСТЕРЕЖЕНИЕ

- Поскольку ремень втягивается автоматически, придерживайте язычок защелки, чтобы ремень втягивался медленно. Если отпустить язычок защелки, он может резко удариться о какие-либо детали автомобиля и повредить их.

1. Придерживая рукой язычок защелки (А), нажмите кнопку на замке (D).

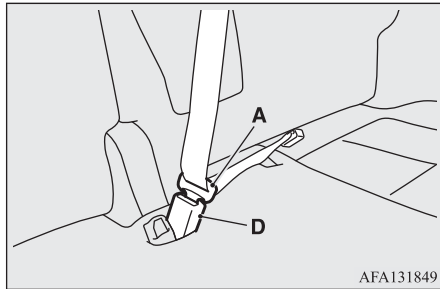

2. Для разблокировки замка (С) нажмите кнопку (F) и извлеките язычок защелки (А).

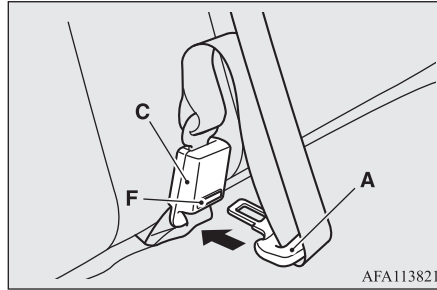

3. Дайте ремню безопасности намотаться на катушку и извлеките его из направляющей (Е).

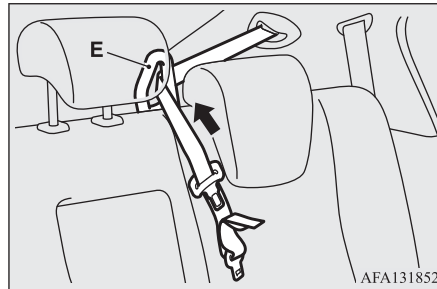

4. После того как ремень безопасности полностью наматывается на катушку, вставьте меньший язычок защелки (В) в верхнее гнездо (G), а язычок защелки (А) — в нижнее гнездо (H).

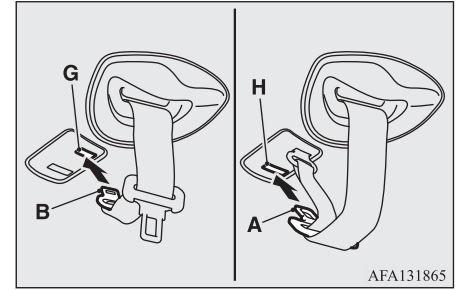

5. После использования задних ремней безопасности вставьте замки в специальные углубления в подушке сиденья. См. раздел «Хранение ремней безопасности задних сидений», стр. 4-13.

Хранение ремней безопасности задних сидений

E00405301752

Если ремень безопасности сиденья второго ряда не используется, храните его в положении, показанном на рисунке.

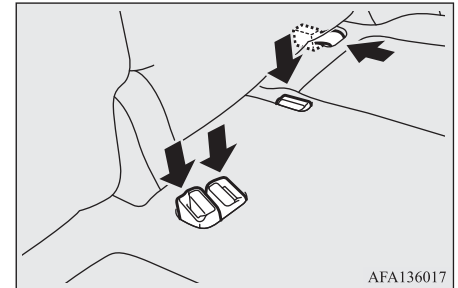

Расположение ремня безопасности при хранении

Для боковых мест

- 4** Продев ремень в задний паз (А), вставьте пряжку в передний паз (В).

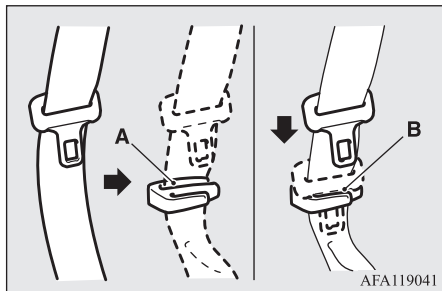

Для центрального места

См. раздел «Центральный трехточечный ремень безопасности задних сидений», стр. 4-12.

Использование ремней безопасности беременными

E00405601162

⚠ ПРЕДУПРЕЖДЕНИЕ

- Ремнями безопасности должны пристегиваться все, даже беременные женщины. Беременные должны пользоваться теми ремнями, которые установлены на автомобиле. Это снижает риск получения травмы, как для женщины, так и для ее будущего ребенка. Поясную ветвь ремня следует застегивать вокруг бедер, стараясь обеспечить как можно более плотное прилегание ее к бедрам, а не вокруг талии. При наличии дополнительных вопросов или сомнений проконсультируйтесь с врачом.

Система преднатяжения и ограничения усилий натяжения ремней безопасности

E00405701668

Ремни безопасности водителя и переднего пассажира, а также ремни безопасности на задних боковых сиденьях оснащены преднатяжителями и ограничителями усилий натяжения.

Система преднатяжения

E00405802581

Если удар при фронтальном или боковом столкновении (на автомобилях, оборудованных боковыми подушками безопасности и подушками безопасности занавесочного типа) достаточно силен, и существует опасность травмирования водителя, переднего пассажира и/или пассажиров на задних боковых сиденьях, а ключ зажигания находится в одном из указанных ниже положений, или включен указанный ниже режим работы, преднатяжители мгновенно подтягивают ремни безопасности, максимально повышая эффективность их действия.

Автомобили с системой дистанционного управления замками дверей

Ключ зажигания находится в положении ON или START.

Автомобили с системой дистанционного управления автомобилем

Включен режим работы ON.

На автомобилях, оборудованных системой экстренного реагирования при авариях «ЭРА-ГЛОНАСС», преднатяжители ремней безопасности сработают даже в случае определения системой опрокидывания или переворачивания автомобиля.

⚠ ПРЕДУПРЕЖДЕНИЕ

- Эффективность работы преднатяжителей ремней безопасности зависит от правильной регулировки сидений и правильного использования ремней безопасности.

⚠ ПРЕДОСТЕРЕЖЕНИЕ

- Установка аудиоаппаратуры или ремонтные работы в непосредственной близости от преднатяжителей ремней безопасности или напольной консоли должны производиться в точном соответствии с технической документацией MITSUBISHI MOTORS. Это имеет особое значение, поскольку во время работы может быть повреждена система преднатяжения.
- Если Вы хотите сдать автомобиль на утилизацию, проконсультируйтесь в авторизованном сервисном центре MITSUBISHI MOTORS. Это важно, поскольку неожиданное срабатывание преднатяжителей ремней безопасности может привести к травмам.

📖 ПРИМЕЧАНИЕ

- Преднатяжители ремней безопасности срабатывают при сильном ударе, даже если ремни безопасности не пристегнуты.
- Преднатяжители ремней безопасности рассчитаны на однократное срабатывание. После срабатывания преднатяжителей рекомендуется заменить их в авторизованном сервисном центре MITSUBISHI MOTORS.

Контрольная лампа системы дополнительных средств пассивной безопасности (SRS)

E00405901439

Для сигнализации о неисправности подушек безопасности и преднатяжителей ремней безопасности используется одна и та же контрольная лампа.

См. раздел «Контрольная лампа / предупреждающее сообщение системы дополнительных средств пассивной безопасности (SRS)», стр. 4-37.

Система ограничения усилий натяжения ремней безопасности

E00406001222

В случае столкновения ограничители усилий натяжения эффективно демпфируют нагрузку, приходящуюся на ремни безопасности, чтобы минимизировать давление на тело человека.

Детские сиденья

E00406403842

При перевозке детей в автомобиле необходимо использовать детские сиденья определенного типа, соответствующие возрасту и массе ребенка. В большинстве стран этого требует закон.

Правила, относящиеся к перевозке детей на переднем сиденье, могут различаться в разных странах. Следует строго соблюдать требования местного законодательства.

⚠ ПРЕДУПРЕЖДЕНИЕ

- По возможности размещайте детей на заднем сиденье. Статистика дорожно-транспортных происшествий показывает, что для наилучшей защиты детей любого возраста необходимо размещать их на заднем сиденье и использовать соответствующие детские сиденья.
- Не следует держать ребенка на руках: это не заменит детского сиденья. Отказ от использования необходимых детских сидений может привести к тяжелым травмам или смерти ребенка.
- Каждое детское сиденье или крепление сиденья должно использоваться только для одного ребенка.
- Размещая детское сиденье на заднем сиденье автомобиля, установите спинку переднего сиденья так, чтобы она не касалась ног ребенка и детского сиденья. В противном случае ребенок может получить серьезные травмы при резком торможении или столкновении.

Предостережение против установки детских сидений в автомобилях с подушкой безопасности переднего пассажира

4

Этикеткой, показанной на рисунке, снабжаются автомобили, оснащенные подушкой безопасности переднего пассажира.

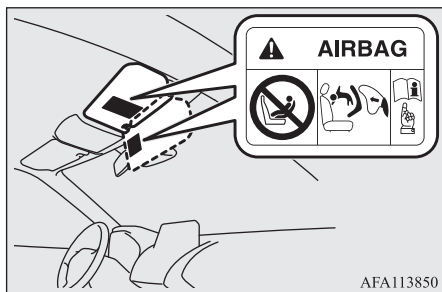

⚠ ПРЕДУПРЕЖДЕНИЕ

- Крайне опасно! ЗАПРЕЩАЕТСЯ устанавливать детские сиденья спинкой вперед на переднем сиденье с НЕОТКЛЮЧЕННОЙ ПОДУШКОЙ БЕЗОПАСНОСТИ, РЕБЕНОК может погибнуть или получить СЕРЬЕЗНЫЕ ТРАВМЫ!

Детские сиденья, устанавливаемые спинкой вперед, рекомендуется располагать на задних сиденьях, а при установке на переднее сиденье необходимо отключать подушку безопасности переднего пассажира (см. раздел «Отключение подушки безопасности», стр. 4-29).



⚠ ПРЕДУПРЕЖДЕНИЕ

- ДЕТСКОЕ СИДЕНЬЕ, УСТАНОВИВАЕМОЕ СПИНКОЙ ВПЕРЕД, НЕЛЬЗЯ размещать на сиденье переднего пассажира, если подушка безопасности пассажира не отключена. Подушка безопасности раскрывается с большой силой и может убить или серьезно травмировать ребенка. Детские сиденья, устанавливаемые спинкой вперед, необходимо устанавливать на заднем сиденье автомобиля.

⚠ ПРЕДУПРЕЖДЕНИЕ

- ДЕТСКИЕ СИДЕНЬЯ, УСТАНОВИВАЕМОЕ СПИНКОЙ НАЗАД, рекомендуется располагать на заднем сиденье автомобиля; при установке их на переднем сиденье автомобиля отключайте подушку безопасности переднего пассажира. Невыполнение этого требования может привести к гибели или тяжелому травмированию ребенка.
- ДЕТСКОЕ СИДЕНЬЕ, УСТАНОВИВАЕМОЕ СПИНКОЙ ВПЕРЕД, НЕЛЬЗЯ размещать на переднем пассажирском сиденье, если это ухудшает обзор для водителя.

Дети грудного и младшего возраста

E00406602371

При перевозке в автомобиле детей грудного и младшего возраста соблюдайте правила, приведенные ниже.

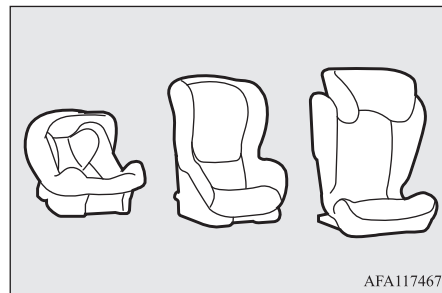

Правила

- При перевозке детей грудного возраста следует использовать специальную сумку-кровать. При перевозке детей младшего возраста, рост которых не позволяет пристегивать их ремнем безопасности, следует использовать детские сиденья.
- Детское сиденье должно соответствовать росту и весу ребенка, а также подходить к автомобильной системе крепления. В целях повышения безопасности СЛЕДУЕТ УСТАНАВЛИВАТЬ ДЕТСКИЕ СИДЕНЬЯ НА ЗАДНЕМ СИДЕНЬЕ АВТОМОБИЛЯ.
- Перед покупкой детского сиденья попробуйте установить его на заднем сиденье автомобиля, чтобы убедиться, что оно надежно крепится. Установка детских сидений, выпускаемых некоторыми изготовителями, может вызвать сложности из-за особенностей расположения замков ремней безопасности или формы подушки сиденья автомобиля. Если после пристегивания ремнем безопасности детское сиденье можно легко переместить вперед или в сторону, выберите детское сиденье другого производителя.

ПРЕДУПРЕЖДЕНИЕ

- При установке соблюдайте инструкцию изготовителя детского сиденья. Невыполнение требований инструкции может стать причиной тяжелой травмы или гибели ребенка.

ПРЕДУПРЕЖДЕНИЕ

- После установки детского сиденья попробуйте сдвинуть его в продольном и поперечном направлении, чтобы убедиться, что оно надежно зафиксировано. Если сиденье не зафиксировано должным образом, в случае столкновения или резкого торможения оно может причинить тяжелые травмы ребенку или другим пассажирам.
- Если детское сиденье не используется, закрепите его ремнем безопасности или уберите из автомобиля, чтобы исключить его хаотичное перемещение по салону в случае столкновения.

ПРИМЕЧАНИЕ

- В зависимости от формы сидений в автомобиле и типа детского сиденья возможны два способа крепления детского сиденья в автомобиле:
 - На нижних креплениях на заднем сиденье: ТОЛЬКО в том случае, если детское сиденье имеет крепления типа ISOFIX (см. стр. 4-22).
 - Крепление ремнем безопасности (см. стр. 4-23).

Дети старшего возраста

E00406701391

Детей, выросших из детских сидений, следует перевозить на заднем сиденье автомобиля и пристегивать комбинированным поясно-плечевым ремнем.

Поясная ветвь ремня должна прилегать к нижней части живота так, чтобы располагаться ниже верхней части тазовой кости. В противном случае при столкновении ремень может врезаться в брюшную полость ребенка и нанести травму.

Возможность размещения детских сидений с креплениями ISOFIX на различных местах в салоне

E00411402768

Весовая группа	Класс размера	Фиксирующее приспособление	Расположение сиденья ISOFIX в автомобиле		Рекомендованные детские сиденья* ¹	Номер одобрения UN-R44	Номер одобрения UN-R129
			Заднее боковое сиденье				
			Левая сторона	Правая сторона			
Детская сумка-кровать	F	ISO/L1	IL* ²	X	—	—	—
	G	ISO/L2	X	IL* ²	—	—	—
0 До 10 кг	E	ISO/R1	IL	IL	—	—	—
0+ До 13 кг	E	ISO/R1	IL	IL	—	—	—
	—	ISO/R2X	IL	IL	—	—	—
	D	ISO/R2	IL, IL [#]	IL, IL [#]	BABY-SAFE i-SIZE: MZ315055 BABY-SAFE i-SIZE C ОЧОВАНИЕМ FLEX: MZ315056	—	E1-000008
	C	ISO/R3	IL	IL	—	—	—
I От 9 до 18 кг	—	ISO/R2X	IL	IL	—	—	—
	D	ISO/R2	IL	IL	—	—	—
	C	ISO/R3	IL	IL	—	—	—
	B	ISO/F2	IUF	IUF	—	—	—
	B1	ISO/F2X	IUF, IL [#]	IUF, IL [#]	DUO plus: MZ313045	E1-04301133	—
	A	ISO/F3	IUF	IUF	—	—	—
II и III От 15 до 36 кг	—	—	IL [#]	IL [#]	KIDFIX XP: MZ315025	E1-04301304	—

*¹ MITSUBISHI MOTORS оставляет за собой право на внесение изменений без предварительного уведомления.

Более подробную информацию можно получить в авторизованном сервисном центре MITSUBISHI MOTORS.

*² Запрещается сидеть на заднем центральном или противоположном месте заднего сиденья, если установлено детское сиденье категории L1, L2.

⚠ ПРЕДОСТЕРЕЖЕНИЕ

- При установке детского сиденья на сиденье автомобиля снимите подголовник с этого сиденья.
- Размещая детское сиденье на заднем сиденье автомобиля, отрегулируйте положение переднего сиденья и/или сдвиньте его вперед так, чтобы оно не касалось ног ребенка и детского сиденья.
- Запрещается сидеть на заднем центральном сиденье, если слева установлено детское сиденье.
- Сиденья BABY-SAFE i-SIZE и BABY-SAFE i-SIZE С ОСНОВАНИЕМ FLEX рассчитаны на детей ростом от 40 до 83 см.

4

Значение аббревиатур в предыдущей таблице

- IUF — пригодно для установки «универсальных» детских сидений ISOFIX, одобренных для использования при перевозке детей данной весовой категории.
- IL — пригодно для установки «полууниверсальных» детских сидений ISOFIX, одобренных для использования при перевозке детей данной весовой категории.
- IL[#] — пригодно для установки определенных детских сидений ISOFIX. См. таблицу «Рекомендованные детские сиденья».
- X — непригодно для установки детских сидений ISOFIX, предназначенных для детей данной весовой группы.

Возможность установки детских сидений на различных местах в салоне

E00406803787

Весовая группа	Расположение сиденья				Рекомендованные детские сиденья*2	Номер одобрения UN-R44	Номер одобрения UN-R129
	Место переднего пассажира		Заднее боковое	Заднее центральное			
	Включена подушка безопасности	Отключена подушка безопасности*1					
0 До 10 кг	X	U	U	X	—	—	
0+ До 13 кг	X	U, L [#]	U, L [#]	L [#]	BABY-SAFE i-SIZE: MZ315055	E1-000008	
I От 9 до 18 кг	X	U, L [#]	U, L [#]	L [#]	DUO plus: MZ313045	E1-04301133	
II и III От 15 до 36 кг	X	U*3, L [#]	U*3, L [#]	L [#]	KIDFIX XP: MZ315025	E1-04301304	

*1 При условии отключения подушки безопасности переднего пассажира специальным выключателем.

*2 MITSUBISHI MOTORS оставляет за собой право на внесение изменений без предварительного уведомления. Более подробную информацию можно получить в авторизованном сервисном центре MITSUBISHI MOTORS.

*3 Не снимайте подголовник при установленном сиденье-бустере.

ПРЕДОСТЕРЕЖЕНИЕ

- При установке детского сиденья на сиденье автомобиля снимите подголовник с этого сиденья. Не снимайте подголовник при установленном сиденье-бустере (см. стр. 4-23).
- При установке детского сиденья на сиденье переднего пассажира сместите сиденье переднего пассажира в крайнее заднее положение. Кроме того, установите сиденье в крайнее верхнее положение (при наличии регулировки сиденья по высоте).
- Размещая детское сиденье на заднем сиденье автомобиля, отрегулируйте положение переднего сиденья и/или сдвиньте его вперед так, чтобы оно не касалось ног ребенка и детского сиденья.
- Запрещается сидеть на заднем центральном сиденье или устанавливать на него детское сиденье, если слева установлено детское сиденье.
- Запрещается сидеть на левом боковом сиденье или устанавливать на него детское сиденье, если на центральное место установлено детское сиденье.
- Сиденье BABY-SAFE i-SIZE рассчитано на детей ростом от 40 до 83 см.

Значение аббревиатур в предыдущей таблице

- U — пригодно для установки сидений «универсальной» категории, одобренных для использования для перевозки детей данной весовой группы.
- L[#] — пригодно для установки определенных детских сидений. См. таблицу «Рекомендованные детские сиденья».
- X — непригодно для установки детского сиденья, предназначенного для детей данной весовой группы.

Сиденье-бустер

E00465200071

	Расположение в салоне			
	Место переднего пассажира		Заднее боковое сиденье	Заднее среднее сиденье
	Подушка безопасности включена	Подушка безопасности отключена*		
Крепление бустера	X	B2, B3	B2, B3	X

* При условии отключения подушки безопасности переднего пассажира специальным выключателем.

ПРЕДОСТЕРЕЖЕНИЕ

- При установке детского сиденья на сиденье автомобиля снимите подголовник с этого сиденья.

 ПРЕДОСТЕРЕЖЕНИЕ

- При установке детского сиденья на сиденье переднего пассажира сместите сиденье переднего пассажира в крайнее заднее положение. Кроме того, установите сиденье в крайнее верхнее положение (при наличии регулировки сиденья по высоте).

Значение аббревиатур в предыдущей таблице

- B2 — пригодно для крепления бустера ISO/B2.
- B3 — пригодно для крепления бустера ISO/B3.
- X — сиденье автомобиля не подходит для установки бустера.

Установка детского сиденья на нижние крепления (система крепления ISOFIX) и крепления удерживающих ремней

E00408902769

Расположение нижних креплений

Заднее сиденье автомобиля снабжено нижними креплениями, предназначенными для установки детских сидений с системой крепления ISOFIX.

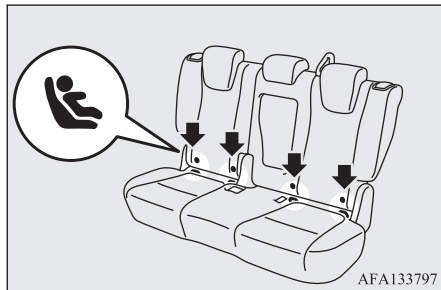

Расположение точек крепления удерживающих ремней

На обратной стороне задних сидений имеются две точки крепления удерживающих ремней. Они предназначены для крепления ремней,

удерживающих детское сиденье на двух местах заднего сиденья автомобиля.

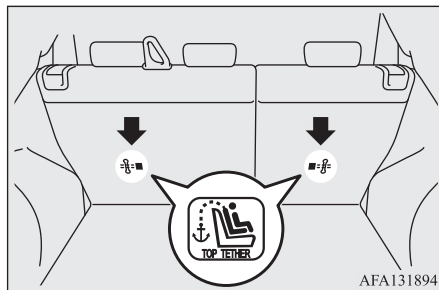

⚠ ПРЕДУПРЕЖДЕНИЕ

- Крепления детских сидений рассчитаны только на нагрузку, создаваемую правильно установленными сиденьями. Запрещается их использование для установки ремней безопасности для взрослых, крепления других предметов и оборудования автомобиля.

⚠ ПРЕДОСТЕРЕЖЕНИЕ

- Не следует сидеть на заднем центральном сиденье, если слева установлено детское сиденье. Детское сиденье мешает правильно пристегнуться ремнем безопасности.

Детские сиденья с системой крепления ISOFIX

Такие детские сиденья предназначены для установки только на автомобильные сиденья с нижними креплениями. Устанавливайте детские сиденья на нижние крепления. Нет необходимости закреплять такие сиденья с помощью ремней безопасности автомобиля.

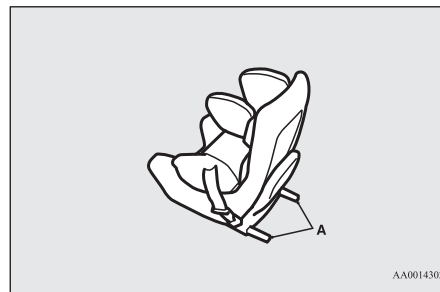

A — крепления детских сидений

Установка

1. Удалите от креплений посторонние предметы; ремни безопасности автомобиля должны быть убраны.
2. Снимите подголовник с пассажирского места, на которое требуется установить детское сиденье.
См. раздел «Подголовники», стр. 4-5.

3. Вставьте кронштейны детского сиденья (А) в нижние крепления (В) в соответствии с инструкцией изготовителя детского сиденья.

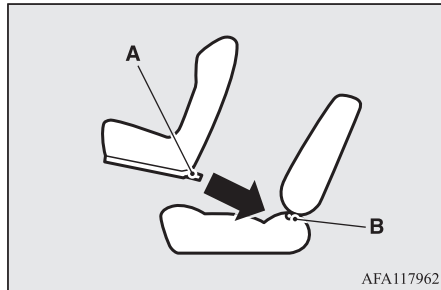

А — кронштейн
В — нижний кронштейн

Если детское сиденье имеет опору, убедитесь, что она надежно упирается в пол.
Если для установки детского сиденья требуется использовать ремень крепления, закрепите ремень в соответствии с пунктом 4.

4. Пристегните крюк удерживающего ремня крепления детского сиденья (С) к крепежной скобе (D) и затяните ремень крепления так, чтобы надежно закрепить сиденье.

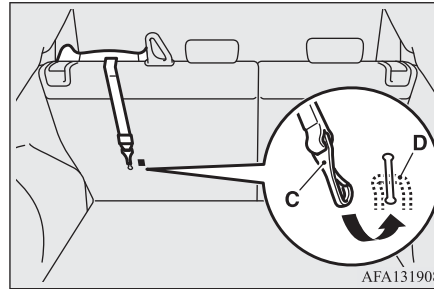

5. Попытайтесь переместить детское сиденье в разные стороны, чтобы убедиться, что оно надежно закреплено.

Снятие

Снимите детское сиденье в соответствии с инструкцией его изготовителя.

Крепление детского сиденья с помощью трехточечных ремней безопасности (с инерционным механизмом блокировки)

E00407102331

4

⚠ ПРЕДОСТЕРЕЖЕНИЕ

- Запрещается сидеть на заднем центральном сиденье или устанавливать на него детское сиденье, если слева установлено детское сиденье. Детское сиденье мешает правильно пристегнуться ремнем безопасности на центральном сиденье.
- Запрещается сидеть на левом боковом сиденье или устанавливать на него детское сиденье, если на центральное место установлено детское сиденье. Детское сиденье мешает правильно пристегнуться ремнем безопасности на левом сиденье.

Установка детского сиденья

1. Установите детское сиденье на выбранное Вами сиденье автомобиля и снимите подголовник с этого сиденья.
См. раздел «Подголовники», стр. 4-5.

⚠ ПРЕДОСТЕРЕЖЕНИЕ

- Не снимайте подголовник при установленном сиденье-бустере.

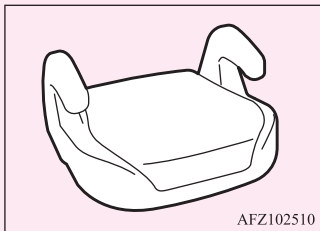

2. При установке детского сиденья на сиденье переднего пассажира сместите сиденье переднего пассажира в крайнее заднее положение. Кроме того, установите сиденье в крайнее верхнее положение (при наличии регулировки сиденья по высоте).
3. Протяните ремень безопасности через детское сиденье в соответствии с инструкцией его изготовителя и вставьте язычок защелки в замок.
4. С помощью специального фиксирующего зажима подтяните ремень, чтобы он не был ослаблен.

⚠ ПРЕДУПРЕЖДЕНИЕ

- При установке некоторых типов детских сидений необходимо использовать специальный фиксирующий зажим (А), помогающий предотвратить травмы при столкновении или резком маневрировании. Фиксирующий зажим необходимо устанавливать и использовать в соответствии с инструкциями изготовителя детского сиденья. При снятии детского сиденья необходимо снимать и фиксирующий зажим.

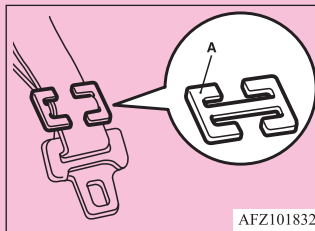

5. Если детское сиденье имеет опору, убедитесь, что она надежно упирается в пол.
6. Перед тем как посадить ребенка в детское сиденье, попытайтесь переместить детское сиденье в разные стороны, чтобы убедиться, что оно надежно закреплено. Делайте это перед каждым использованием детского сиденья.

Снятие детского сиденья

Извлеките язычок защелки из замка ремня безопасности, затем извлеките ремень безопасности из креплений на детском сиденье.

Проверка ремней безопасности

E00406301690

Убедитесь, что ремни не повреждены, не изношены и на них нет порезов, а металлические детали ремней не имеют дефектов. Полностью замените ремень при обнаружении неисправностей.

⚠ ПРЕДУПРЕЖДЕНИЕ

- После любого столкновения следует провести осмотр ремней безопасности, включая проверку инерционного механизма и деталей крепления. Рекомендуется заменять использовавшиеся ремни безопасности после столкновения (за исключением тех случаев, когда столкновение не было сильным, ремень продолжает нормально работать и не имеет видимых повреждений).

⚠ ПРЕДУПРЕЖДЕНИЕ

- Не пытайтесь самостоятельно ремонтировать или заменять какие-либо узлы и детали ремней безопасности; рекомендуем выполнять эти работы в авторизованном сервисном центре MITSUBISHI MOTORS. Неправильный ремонт или замена деталей могут снизить эффективность действия ремней, что может стать причиной серьезной травмы при аварии.
- После срабатывания преднатяжителя его необходимо заменить. Преднатяжитель следует заменять вместе с инерционной катушкой.
- Запрещается вставлять посторонние предметы (куски пластмассы, скрепки, пуговицы и т. д.) в замок или катушку ремня безопасности. Кроме того, запрещается модифицировать конструкцию, демонтировать или самостоятельно устанавливать ремни безопасности. В противном случае ремень безопасности не сможет обеспечить необходимую защиту в случае столкновения или другой аварийной ситуации.

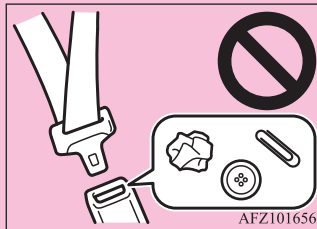
**⚠ ПРЕДУПРЕЖДЕНИЕ**

- Мойте ремни теплой водой с использованием нейтрального моющего средства. Прополоскав ремень, высушите его в тени. Запрещается использовать отбеливатели или красители, т. к. это может отрицательно повлиять на прочность ремней.

Система дополнительных средств пассивной безопасности (SRS): подушки безопасности

E00407203876

В данном разделе, посвященном системе дополнительных средств пассивной безопасности (SRS), содержится важная информация о подушках безопасности водителя и переднего пассажира, подушке безопасности у коленей водителя, боковых подушках безопасности и подушках безопасности занавесочного типа. Подушки безопасности водителя и переднего пассажира дополняют ремни безопасности, являющиеся основным средством защиты. Они защищают голову и грудную клетку водителя и переднего пассажира при лобовых столкновениях средней и большой силы.

Подушка безопасности у коленей водителя (при наличии) предназначена для дополнения основной системы защиты, представленной ремнем безопасности водителя. Она ограничивает смещение коленей и голени водителя вперед

и улучшает общую защиту тела при определенных фронтальных столкновениях средней и большой силы.

Боковые подушки безопасности (при наличии) являются средством, дополняющим ремни безопасности и защищающим водителя и переднего пассажира от травм грудной клетки при некоторых видах боковых столкновений средней и большой силы.

Подушки безопасности занавесочного типа (при наличии) являются средством, дополняющим ремни безопасности и защищающим водителя и пассажиров от травм головы при некоторых видах боковых столкновений средней и большой силы.

На автомобилях, оборудованных системой экстренного реагирования при авариях «ЭРА-ГЛОНАСС», подушки безопасности занавесочного типа сработают также и при опрокидывании автомобиля, т. к. надувные подушки безопасности занавесочного типа призваны снизить риск полного или частичного выпадения людей из автомобиля через окна дверей как в случае боковых столкновений, так и в случае опрокидывания автомобиля.

Подушки безопасности НЕ заменяют собой ремни безопасности. Чтобы обеспечить максимальную защиту людей при любом дорожно-транспортном происшествии, все находящиеся в автомобиле должны пристегиваться ремнями безопасности.

ПРИМЕЧАНИЕ

- Система экстренного реагирования при авариях «ЭРА-ГЛОНАСС» (если имеется) рассчитана на срабатывание при раскрытии любой из подушек безопасности или серьезном столкновении автомобиля. См. раздел «Система экстренного реагирования при авариях „ЭРА-ГЛОНАСС“», стр. 8-2.

Работа системы дополнительных средств пассивной безопасности (SRS)

E00407303590

В состав системы дополнительных средств пассивной безопасности (SRS) входят следующие элементы:

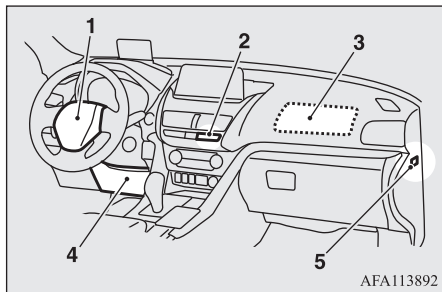

AFA113892

- 1 — модуль подушки безопасности водителя
- 2 — контрольная лампа отключения подушки безопасности переднего пассажира

- 3 — модуль подушки безопасности переднего пассажира
- 4 — модуль подушки безопасности у коленей водителя*
- 5 — выключатель подушки безопасности переднего пассажира

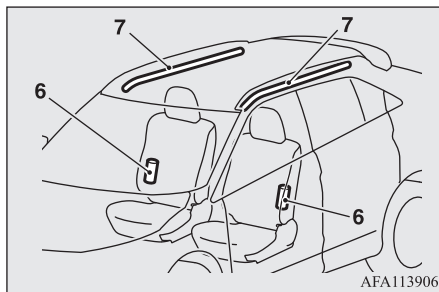

AFA113906

- 6 — модули боковых подушек безопасности*
- 7 — модули подушек безопасности занавесочного типа*

Подушки безопасности работают, только когда ключ зажигания находится в одном из указанных ниже положений, или когда включен указанный ниже режим работы.

Автомобили с системой дистанционного управления замками дверей

Ключ зажигания находится в положении ON или START.

Автомобили с системой дистанционного управления автомобилем

Включен режим работы ON.

На автомобилях, оборудованных системой экстренного реагирования при авариях «ЭРА-ГЛОНАСС», когда блок управления

подушек безопасности регистрирует опрокидывание автомобиля, он инициирует срабатывание подушек безопасности занавесочного типа.

При наполнении подушек безопасности раздается резкий громкий звук, выделяется немного дыма и пыли, однако это безвредно и не приводит к возгоранию автомобиля. Люди, страдающие заболеваниями органов дыхания, могут ощутить временное раздражение от химических веществ, используемых для наполнения подушек; после того как из подушек будет выпущен газ, откройте окно, если это безопасно.

После срабатывания подушки безопасности очень быстро сдуваются, поэтому опасность ограничения обзора невелика.

ПРЕДОСТЕРЕЖЕНИЕ

- Подушки безопасности раскрываются чрезвычайно быстро. В некоторых случаях соприкосновение с раскрывающейся подушкой может привести к ссадинам, небольшим порезам, синякам и т. п.

⚠ ПРЕДУПРЕЖДЕНИЕ

- **ОЧЕНЬ ВАЖНО ЗАНИМАТЬ ПРАВИЛЬНОЕ ПОЛОЖЕНИЕ НА СИДЕНЬЕ.**

Водитель и передний пассажир, находящиеся в момент раскрытия подушек безопасности очень близко к рулевому колесу и передней панели, могут погибнуть или получить тяжелые травмы. Подушки безопасности раскрываются очень быстро и с большой силой. Если водитель или передний пассажир сидят в неправильной позе или неправильно пристегнуты ремнями безопасности, подушки безопасности могут не только не защитить их, но и нанести тяжелую или смертельную травму при срабатывании.

- Не сидите на краю сиденья, не приближайте колени слишком близко к панели приборов и не приближайте голову или грудь к рулевому колесу или панели приборов. Не кладите ноги на панель приборов.

⚠ ПРЕДУПРЕЖДЕНИЕ

- Детей грудного и младшего возраста размещайте на заднем сиденье в соответствующем детском сиденье. Заднее сиденье — наиболее безопасное место для детей грудного и младшего возраста.

**⚠ ПРЕДУПРЕЖДЕНИЕ**

- Запрещается перевозить детей младшего возраста непристегнутыми, позволять им стоять, опираясь на панель приборов, или держать их на руках или коленях. При столкновении они могут получить тяжелые травмы или погибнуть, в том числе и при срабатывании подушек безопасности. Они должны быть правильно размещены на заднем сиденье автомобиля в соответствующих детских сиденьях. См. раздел «Детские сиденья», стр. 4-15.

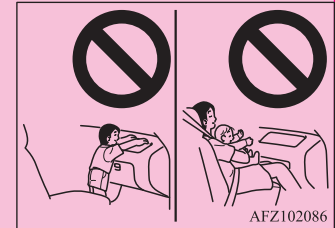

- Детей старшего возраста следует перевозить на заднем сиденье автомобиля и пристегивать ремнем безопасности, при необходимости следует использовать подходящее сиденье-бустер.

Предостережение против установки детских сидений в автомобилях с подушкой безопасности переднего пассажира

E00408802423

Этикеткой, показанной на рисунке, снабжаются автомобили, оснащенные подушкой безопасности переднего пассажира.

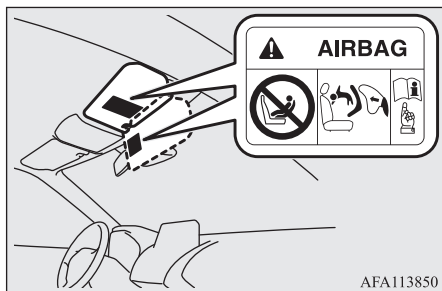

⚠ ПРЕДУПРЕЖДЕНИЕ

- Крайне опасно!
ЗАПРЕЩАЕТСЯ устанавливать детские сиденья спинкой вперед на переднем сиденье с НЕОТКЛЮЧЕННОЙ ПОДУШКОЙ БЕЗОПАСНОСТИ, РЕБЕНОК может погибнуть или получить СЕРЬЕЗНЫЕ ТРАВМЫ!

Выключатель подушки безопасности переднего пассажира

E00410101543

Этот выключатель используется для отключения подушки безопасности переднего пассажира. Если Вы приобрели детское сиденье, устанавливаемое спинкой вперед, которое невозможно закрепить ни на одном из сидений, кроме переднего пассажирского, перед его установкой обязательно отключите подушку безопасности специальным выключателем (см. раздел «Отключение подушки безопасности», стр. 4-29).

Выключатель подушки безопасности переднего пассажира расположен в месте, указанном на рисунке.

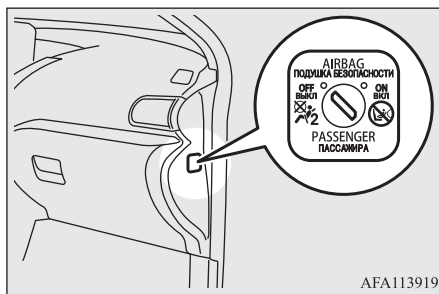

Контрольная лампа отключения подушки безопасности переднего пассажира

E00410201573

Контрольная лампа отключения подушки безопасности переднего пассажира находится на панели приборов.

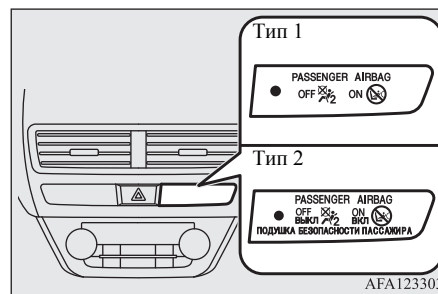

Контрольная лампа должна включиться при повороте ключа зажигания в положение ON или включении режима работы ON и выключиться через несколько секунд.

После установки выключателя подушки безопасности переднего пассажира в положение OFF (выключено) контрольная лампа отключения будет оставаться включенной, напоминая о том, что подушка отключена. После установки выключателя подушки безопасности переднего пассажира в положение ON (включено) контрольная лампа отключения выключится, а контрольная лампа включенной подушки включится примерно на 1 минуту; это свидетельствует о том, что подушка включена.

⚠ ПРЕДУПРЕЖДЕНИЕ

- Не устанавливайте на автомобиль дополнительное оборудование, которое может закрыть контрольную лампу отключения подушки безопасности, и не закрывайте контрольную лампу наклейками. В этом случае Вы не сможете контролировать включение и отключение подушки безопасности.

Отключение подушки безопасности

E00412301291

⚠ ПРЕДУПРЕЖДЕНИЕ

- Чтобы уменьшить опасность получения тяжелой или смертельной травмы:
 - Перед тем как переключить выключатель подушки безопасности, обязательно извлеките ключ из замка зажигания или включите режим работы OFF. Невыполнение этого требования может привести к случайному срабатыванию подушки безопасности.
 - После перевода замка зажигания из положения ON в положение LOCK или включения режима OFF подождите примерно 60 секунд, прежде чем пользоваться выключателем подушки безопасности. Система подушек безопасности спроектирована так, чтобы сохранить напряжение питания, достаточное для срабатывания подушек, в течение некоторого времени.

⚠ ПРЕДУПРЕЖДЕНИЕ

- Отключив подушку безопасности, обязательно извлеките ключ из выключателя подушки безопасности. При невыполнении этого требования выключатель подушки безопасности случайно может быть установлен в неправильное положение.
- Отключайте подушку безопасности переднего пассажира только перед установкой на переднее сиденье детского сиденья и не отключайте ни при каких других обстоятельствах.
- Если после отключения подушки безопасности с помощью выключателя на панели приборов не включилась контрольная лампа, не устанавливайте на переднее пассажирское сиденье детское сиденье. Рекомендуется обратиться для проверки системы в авторизованный сервисный центр MITSUBISHI MOTORS.
- Если после включения подушки безопасности с помощью выключателя контрольная лампа отключения подушки продолжает гореть, не позволяйте никому садиться на переднее пассажирское сиденье. Рекомендуется обратиться для проверки системы в авторизованный сервисный центр MITSUBISHI MOTORS.

Чтобы отключить подушку безопасности, выполните следующее:

1. Вставьте ключ в выключатель подушки безопасности переднего пассажира и поверните его в положение OFF.

📖 ПРИМЕЧАНИЕ

- Если автомобиль оснащен системой дистанционного управления автомобилем, воспользуйтесь вспомогательным ключом. См. раздел «Вспомогательный ключ», стр. 3-16.

2. Извлеките ключ из выключателя подушки безопасности.
3. Поверните ключ в замке зажигания в положение ON или включите режим работы ON. Контрольная лампа отключения подушки безопасности должна включиться и не гаснуть.

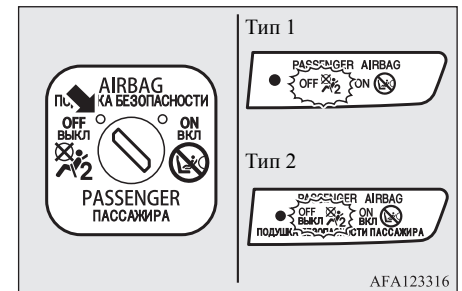

Теперь подушка безопасности переднего пассажира отключена и не сможет сработать, пока не будет включена снова с помощью данного выключателя.

Система передних подушек безопасности водителя и пассажира

E00407402129

4 Подушка безопасности водителя находится под выпуклой крышкой в центре рулевого колеса. Подушка безопасности переднего пассажира находится в панели приборов над вещевым ящиком.

Подушки безопасности водителя и переднего пассажира сконструированы таким образом, что раскрываются одновременно, даже если на переднем сиденье нет пассажира.

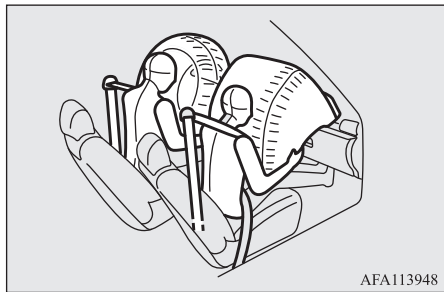

Подушка безопасности у коленей водителя*

E00412401322

Подушка безопасности у коленей водителя расположена под рулевой колонкой и срабатывает одновременно с передней подушкой безопасности водителя.

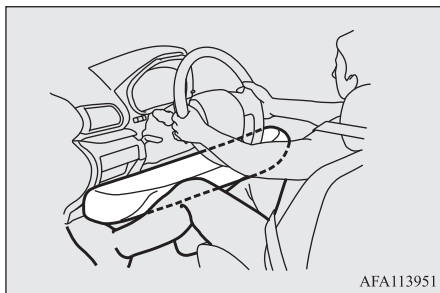

Раскрытие передних подушек безопасности и подушки безопасности у коленей водителя

E00407502902

Передние подушки безопасности и подушка безопасности у коленей водителя РАССЧИТАНЫ НА СРАБАТЫВАНИЕ в следующих случаях...

Передняя подушка безопасности и подушка безопасности у коленей водителя рассчитаны на срабатывание при средних или сильных фронтальных ударах. Некоторые типичные случаи показаны на рисунке.

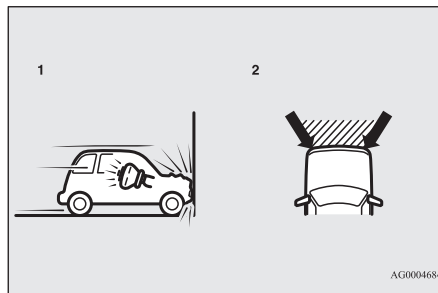

- 1 — фронтальный удар о неподвижное препятствие на скорости приблизительно 25 км/ч и выше
- 2 — средний или сильный фронтальный удар в заштрихованной области между стрелками

Передние подушки безопасности и подушка безопасности у коленей водителя срабатывают, если энергия удара превышает некоторый пороговый уровень, сравнимый со столкновением на скорости около 25 км/ч с жестким неподвижным препятствием, которое не деформируется. Если энергия удара меньше порогового значения, подушки безопасности могут не сработать. Однако скорость, при которой срабатывают подушки, будет значительно выше при столкновении автомобиля с объектами, поглощающими энергию путем деформации или перемещения (например, с другим стоящим автомобилем, столбиком или перилами ограждения).

Поскольку при лобовом ударе водитель или пассажир могут сместиться со своего места, большое значение имеет правильное использование

ремней безопасности. Ремень безопасности удержит человека на безопасном расстоянии от рулевого колеса и панели приборов в начальный момент срабатывания подушек безопасности. В начальной стадии срабатывания подушка безопасности обладает наибольшей энергией, что может стать причиной тяжелых или смертельных травм. Кроме того, именно ремень безопасности является основным средством защиты при столкновении. Подушки безопасности разработаны в качестве дополнительного средства защиты. Поэтому для обеспечения собственной безопасности и безопасности пассажиров необходимо правильно пользоваться ремнями безопасности.

Передние подушки безопасности и подушка безопасности у коленей водителя МОГУТ НЕ СРАБОТАТЬ в следующих случаях...

При некоторых видах фронтальных ударов, поскольку кузов автомобиля способен поглощать ударную энергию, защищая пассажиров (передняя часть кузова автомобиля может сильно деформироваться, поглощая энергию удара). В этом случае передние подушки безопасности и подушка безопасности у коленей водителя могут не сработать, несмотря на деформацию и повреждение кузова автомобиля. Некоторые типичные случаи показаны на рисунке.

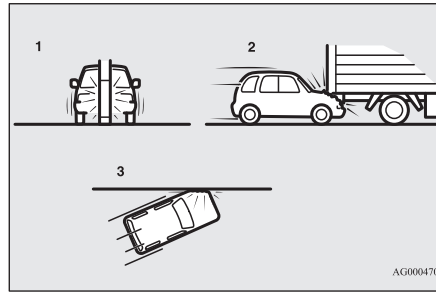

- 1 — наезд на столб, дерево или иной узкий предмет
- 2 — подкат автомобиля под заднюю часть грузовика
- 3 — удар передней части автомобиля под углом

Поскольку передние подушки безопасности и подушка безопасности у коленей водителя защищают не во всех случаях фронтальных столкновений, обязательно пристегивайтесь ремнем безопасности.

Передние подушки безопасности и подушка безопасности у коленей водителя НЕ РАССЧИТАНЫ НА СРАБАТЫВАНИЕ в следующих случаях...

Передние подушки безопасности и подушка безопасности у коленей водителя не рассчитаны на срабатывание в тех случаях, когда они не могут защитить человека.

Такие случаи показаны на рисунке.

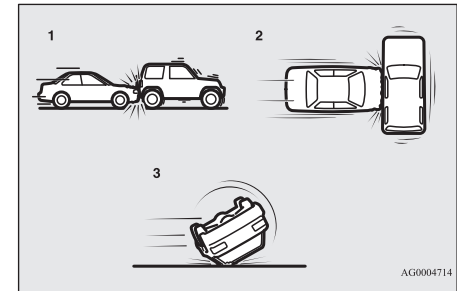

- 1 — попутные столкновения (удары в заднюю часть автомобиля)
- 2 — боковые удары
- 3 — опрокидывание автомобиля на борт или на крышу

Поскольку передние подушки безопасности и подушка безопасности у коленей водителя защищают не во всех случаях столкновений, следует обязательно правильно пристегиваться ремнем безопасности.

Передние подушки безопасности и подушка безопасности у коленей водителя МОГУТ СРАБОТАТЬ в следующих случаях...

Передние подушки безопасности и подушка безопасности у коленей водителя могут сработать при среднем или сильном ударе нижней части автомобиля (повреждении нижней части кузова и ходовой части).

Некоторые типичные случаи показаны на рисунке.

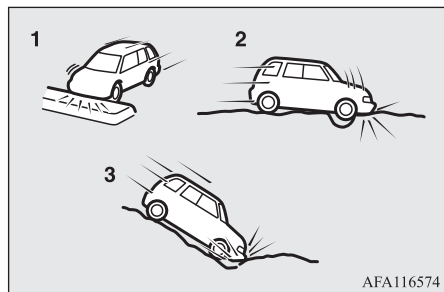

- 1 — наезд на приподнятую разделительную полосу, островок безопасности или бордюр
- 2 — попадание автомобиля в глубокую яму или выбоину
- 3 — съезд автомобиля по крутому склону и удар нижней частью кузова о землю

Поскольку подушки безопасности могут раскрыться при некоторых видах резких ударов, которые приведены на рисунке и при которых люди в автомобиле могут сместиться со своих мест, очень важно правильно пользоваться ремнями безопасности. Ремень безопасности удержит человека на безопасном расстоянии от рулевого колеса и панели приборов в начальный момент срабатывания подушек безопасности. В начальной стадии срабатывания подушка безопасности обладает наибольшей энергией, что может стать причиной тяжелых или смертельных травм при контакте.

⚠ ПРЕДУПРЕЖДЕНИЕ

- Запрещается прикреплять какие-либо предметы (украшения, наклейки и т. п.) к выпуклой крышке рулевого колеса. Они могут ударить и травмировать человека при срабатывании подушки безопасности.
- Запрещается ставить или прикреплять какие-либо предметы на панель приборов над вещевым ящиком. Они могут ударить и травмировать человека при срабатывании подушки безопасности.

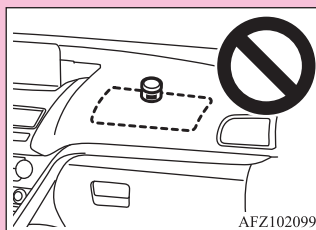

- Запрещается закреплять на ветровом стекле или ставить перед ним какие-либо предметы. Они могут помешать раскрытию подушек безопасности или ударить и травмировать водителя и пассажира при срабатывании подушек безопасности.
- Запрещается прикреплять дополнительные ключи или какие-либо аксессуары (твердые, острые или тяжелые предметы) к ключу зажигания. Данные предметы могут воспрепятствовать нормальному наполнению подушки безопасности у коленей водителя или могут привести к травме при ее раскрытии.

⚠ ПРЕДУПРЕЖДЕНИЕ

- Запрещается закреплять какие-либо предметы или аксессуары на нижней части приборной панели со стороны водителя. Данные предметы могут воспрепятствовать нормальному наполнению подушки безопасности у коленей водителя или могут привести к травме при ее раскрытии.

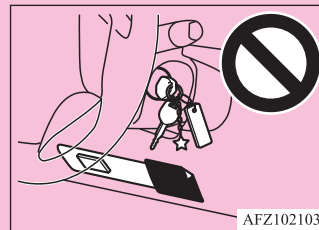

- Запрещается помещать между подушкой безопасности и водителем или передним пассажиром сумки, животных или какие-либо предметы. Они могут помешать раскрытию подушек безопасности или ударить и травмировать водителя и пассажира при раскрытии подушек.
- Сразу после раскрытия подушек безопасности некоторые их детали могут быть горячими. Не прикасайтесь к ним. Существует опасность получения ожога.

⚠ ПРЕДУПРЕЖДЕНИЕ

- Система подушек безопасности рассчитана на однократное срабатывание. После срабатывания они не могут использоваться повторно. Их необходимо заменить как можно скорее, а всю систему подушек безопасности рекомендуется проверить в авторизованном сервисном центре MITSUBISHI MOTORS.

Система боковых подушек безопасности*

E00407601980

Боковые подушки безопасности (А) установлены в спинках передних сидений. Боковая подушка безопасности раскрывается только при боковом ударе с соответствующей стороны даже при отсутствии человека на переднем сиденье.

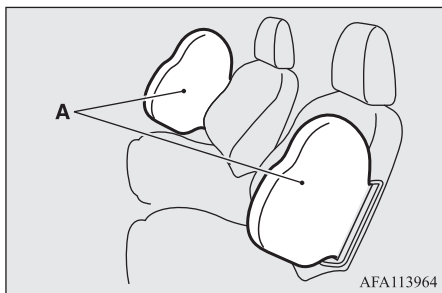

AFA113964

На сиденьях, оборудованных боковыми подушками безопасности, имеется символ.

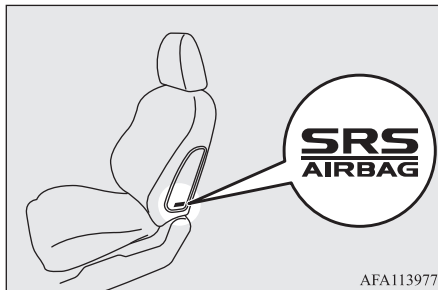

AFA113977

Система подушек безопасности занавесочного типа*

E00409102090

Подушки безопасности занавесочного типа находятся в боковых элементах каркаса крыши. Подушки безопасности занавесочного типа раскрываются только при боковом ударе с соответствующей стороны, даже при отсутствии человека на переднем или заднем сиденье.

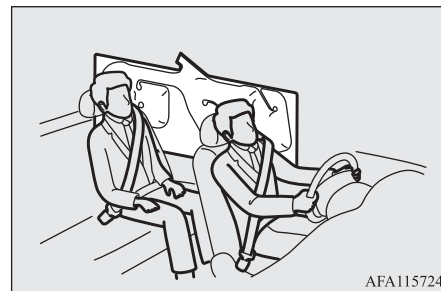

AFA115724

Раскрытие боковых подушек безопасности и подушек безопасности занавесочного типа

E00407702773

Боковые подушки безопасности и подушки безопасности занавесочного типа РАССЧИТАНЫ НА СРАБАТЫВАНИЕ в следующих случаях...

Боковые подушки безопасности и подушки безопасности занавесочного типа рассчитаны на срабатывание в случае бокового удара средней или большей силы в среднюю часть салона. Некоторые типичные случаи показаны на рисунке.

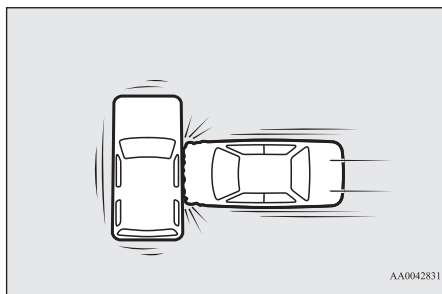

На автомобилях, оборудованных системой экстренного реагирования при авариях «ЭРА-ГЛОНАСС», когда блок управления подушек безопасности регистрирует опрокидывание автомобиля, он инициирует срабатывание подушек безопасности занавесочного типа.

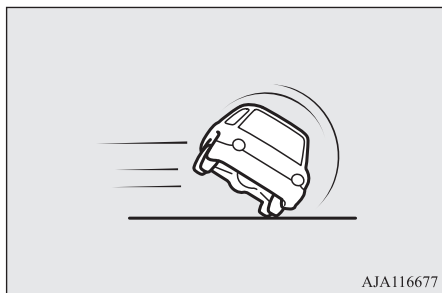

Именно ремень безопасности является основным средством защиты при столкновении. Боковые подушки безопасности и подушки безопасности занавесочного типа разработаны в качестве дополнительного средства защиты.

Поэтому для обеспечения собственной безопасности и безопасности пассажиров необходимо правильно пользоваться ремнями безопасности.

Боковые подушки безопасности и подушки безопасности занавесочного типа МОГУТ НЕ СРАБОТАТЬ в следующих случаях...

При некоторых видах боковых ударов, поскольку кузов автомобиля способен поглощать энергию удара, защищая пассажиров (боковая часть кузова автомобиля может сильно деформироваться, поглощая силу удара). В этом случае боковые подушки безопасности и подушки безопасности занавесочного типа могут не сработать, несмотря на деформацию и повреждение кузова автомобиля. Некоторые типичные случаи показаны на рисунке.

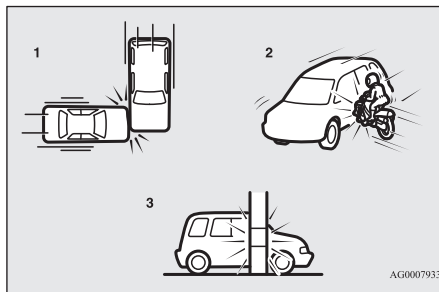

1 — боковые удары в зоны, находящиеся вне салона

- 2 — удары в бок автомобиля мотоцикла или иного подобного малогабаритного транспортного средства
- 3 — боковые наезды на столб, дерево или иной узкий предмет

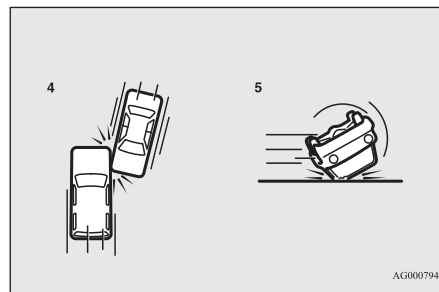

- 4 — скользящие боковые удары
- 5 — опрокидывание автомобиля на борт или на крышу*

* На автомобилях, оборудованных системой экстренного реагирования при авариях «ЭРА-ГЛОНАСС», при опрокидывании автомобиля на борт или на крышу сработают подушки безопасности занавесочного типа.

Поскольку боковые подушки безопасности и подушки безопасности занавесочного типа защищают не во всех случаях боковых столкновений, следует обязательно пристегиваться ремнем безопасности.

Боковые подушки безопасности и подушки безопасности занавесочного типа НЕ РАССЧИТАНЫ НА СРАБАТЫВАНИЕ в следующих случаях...

Боковые подушки безопасности и подушки безопасности занавесочного типа не рассчитаны на срабатывание в тех случаях, когда они не могут защитить человека. Такие случаи показаны на рисунке.

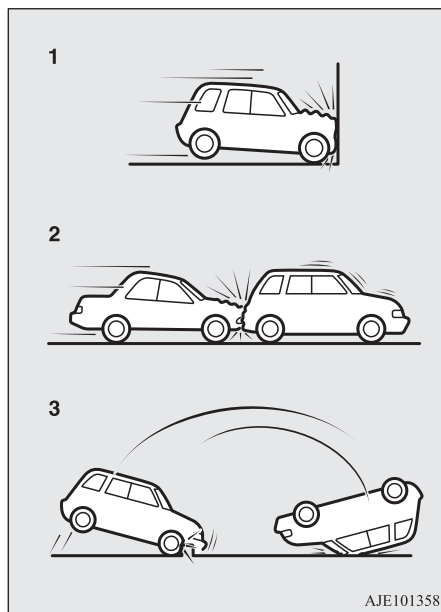

- 1 — лобовые столкновения
- 2 — попутные столкновения (удары в заднюю часть автомобиля)
- 3 — опрокидывания через переднюю часть автомобиля

Поскольку боковые подушки безопасности и подушки безопасности занавесочного типа защищают не во всех случаях столкновений, следует обязательно правильно пристегиваться ремнем безопасности.

⚠ ПРЕДУПРЕЖДЕНИЕ

- Боковые подушки безопасности и подушки безопасности занавесочного типа являются средством, дополняющим ремни безопасности и предохраняющим водителя и пассажира при некоторых типах боковых ударов. Правильно пристегнутые ремнями безопасности водитель и пассажиры должны сидеть прямо, откинувшись на спинки сидений, не прислоняясь к стеклу или к двери.
- Боковые подушки безопасности и подушки безопасности занавесочного типа раскрываются с большой силой. Водителю и пассажирам не рекомендуется высовывать руки из окон и прислоняться к дверям, чтобы избежать тяжелых или смертельных травм при раскрытии боковых подушек безопасности и подушек безопасности занавесочного типа.



- Не позволяйте задним пассажирам опираться на спинки передних сидений, в противном случае возможно травмирование при раскрытии боковых подушек безопасности. Особое внимание необходимо уделить детям.

⚠ ПРЕДУПРЕЖДЕНИЕ

- Запрещается располагать какие-либо предметы рядом со спинками передних сидений или перед ними. При раскрытии боковая подушка безопасности может ударить и отбросить их, причинив травмы. Кроме того, они могут помешать раскрытию подушек безопасности.
- Запрещается наклеивать этикетки и иные предметы на спинки передних сидений. Они могут помешать раскрытию боковых подушек безопасности.
- Запрещается надевать чехлы и класть накидки на сиденья с боковыми подушками безопасности. Не кладите накидки на спинки сидений с боковыми подушками безопасности. Они могут помешать раскрытию боковых подушек безопасности.

⚠ ПРЕДУПРЕЖДЕНИЕ

- Запрещается устанавливать микрофон (A) или иные устройства в зонах раскрытия подушек безопасности занавесочного типа (B): на ветровое стекло, стекла дверей, передние и задние стойки, боковые части крыши и вспомогательные ручки. При раскрытии подушек безопасности занавесочного типа микрофон и иные предметы могут быть выброшены с большой силой или помешать раскрытию подушек безопасности, что может стать причиной гибели или серьезных травм.

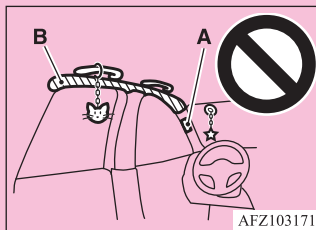

- Запрещается вешать на крючки для одежды вешалки, а также тяжелые и острые предметы. При срабатывании подушек безопасности занавесочного типа эти предметы будут отброшены с большой силой и помешают нормальному раскрытию подушек безопасности. Вешайте одежду прямо на крючок (без вешалки). Убедитесь, что в карманах одежды, которая вешается на крючок, нет тяжелых и острых предметов.

⚠ ПРЕДУПРЕЖДЕНИЕ

- Не позволяйте детям опираться на переднюю дверь или близко наклоняться к ней, даже если ребенок находится в детском сиденье. Также не позволяйте детям наклонять голову в зону раскрытия боковых подушек безопасности и подушек безопасности занавесочного типа. При раскрытии боковых подушек безопасности и подушек безопасности занавесочного типа ребенок может быть травмирован. Несоблюдение этих правил может стать причиной серьезной травмы или гибели ребенка.
- Рекомендуется выполнять любые работы на деталях, расположенных рядом с боковыми подушками безопасности и подушками безопасности занавесочного типа, в авторизованном сервисном центре MITSUBISHI MOTORS.

Контрольная лампа / предупреждающее сообщение системы дополнительных средств пассивной безопасности (SRS)

E00407803250

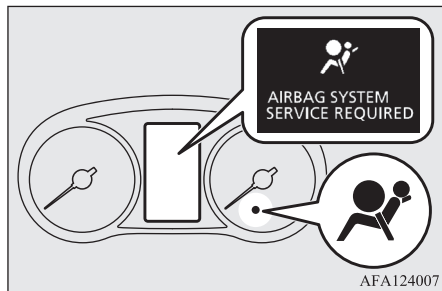

Контрольная лампа SRS находится на приборной панели. Система выполняет самодиагностику, а лампа сообщает о наличии неисправностей. При повороте ключа зажигания в положение ON или включении режима работы ON контрольная лампа должна включиться на несколько секунд, а затем выключится. Это означает, что система готова к работе. Если в системе дополнительных средств пассивной безопасности (SRS) или преднатяжителях ремней безопасности имеются неисправности, контрольная лампа включается и горит не мигая. При этом на multifunctionальном дисплее появится предупреждающее сообщение.

Для сигнализации о неисправности подушек безопасности и преднатяжителей ремней безопасности используются одни и те же контрольная лампа / предупреждающее сообщение системы дополнительных средств пассивной безопасности (SRS).

⚠ ПРЕДУПРЕЖДЕНИЕ

- Наличие одного из следующих признаков означает, что система дополнительных средств пассивной безопасности (SRS) и/или преднатяжители ремней безопасности не работают надлежащим образом и могут не сработать во время столкновения или внезапно сработать при отсутствии столкновения:
- При включении зажигания или включении режима работы ON контрольная лампа SRS не включается либо включается и не выключается спустя несколько секунд.
- Контрольная лампа SRS и/или предупреждающее сообщение появляются во время движения.

Система дополнительных средств пассивной безопасности и преднатяжители ремней безопасности призваны снизить опасность серьезной травмы или смерти при столкновениях. При обнаружении описанных выше случаев Вам следует незамедлительно обратиться для проверки в авторизованный сервисный центр MITSUBISHI MOTORS.

📖 ПРИМЕЧАНИЕ

- На автомобилях, оборудованных системой экстренного реагирования при авариях «ЭРА-ГЛОНАСС», при срабатывании системы «ЭРА-ГЛОНАСС» включается контрольная лампа системы дополнительных средств пассивной безопасности (SRS).

4

Техническое обслуживание системы дополнительных средств пассивной безопасности (SRS)

E00407902922

⚠ ПРЕДУПРЕЖДЕНИЕ

- Рекомендуется проводить все работы по техническому обслуживанию системы SRS и узлов, расположенных рядом с ней, в авторизованном сервисном центре MITSUBISHI MOTORS. Неправильно выполненные работы на узлах и деталях системы SRS и электропроводке могут привести к неожиданному срабатыванию подушек безопасности или выходу системы из строя; любой из таких случаев может стать причиной тяжелых травм.

ПРЕДУПРЕЖДЕНИЕ

- Запрещается вносить изменения в конструкцию рулевого колеса, преднатяжителей ремней безопасности и других элементов системы SRS. Например, замена рулевого колеса, изменения конструкции переднего бампера или кузова могут неблагоприятно сказаться на функционировании системы SRS и стать причиной травм.
- При любом повреждении автомобиля рекомендуется выполнить проверку системы SRS, чтобы убедиться в ее работоспособности.
- Запрещается вносить изменения в конструкцию передних сидений, центральных стоек кузова и центральной консоли автомобилей, оборудованных боковыми подушками безопасности. Это может отрицательно сказаться на работоспособности системы SRS и стать причиной травм.
- При обнаружении надрывов, порезов, трещин и иных повреждений обивки возле подушек безопасности необходимо проверить систему SRS в авторизованном сервисном центре MITSUBISHI MOTORS.

ПРИМЕЧАНИЕ

- Утилизацию автомобиля проводите в соответствии с законодательством, действующим в Вашей стране. Обратитесь в авторизованный сервисный центр MITSUBISHI MOTORS, чтобы безопасно демонтировать систему подушек безопасности.

Органы управления и контрольно-измерительные приборы

Контрольно-измерительные приборы	5-2
Многофункциональный дисплей	5-3
Контрольные лампы, лампы, предупреждающие о неисправностях, список сообщений информационного окна	5-21
Контрольные лампы	5-44
Лампы, предупреждающие о неисправностях	5-45
Список сообщений информационного окна	5-47
Проекционный дисплей (HUD)*	5-49
Включатель световых приборов	5-54
Корректор света фар	5-61
Переключатель указателей поворота	5-63
Включатель аварийной световой сигнализации	5-63
Включатель противотуманных фар и заднего противотуманного фонаря	5-64
Переключатель очистителя и омывателя ветрового стекла	5-65
Включатель обогрева заднего стекла	5-70
Включатель обогрева ветрового стекла*	5-71
Включатель обогрева обода рулевого колеса*	5-72
Включатель звукового сигнала	5-72

Контрольно-измерительные приборы

E00500102984

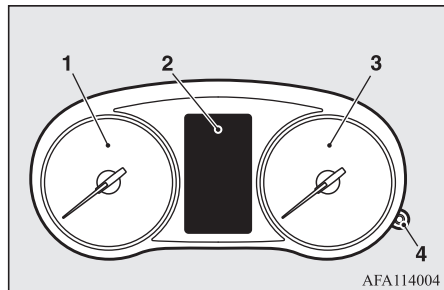

AFA114004

1 — тахометр

Тахометр указывает частоту вращения коленчатого вала двигателя (об/мин). Тахометр позволяет выбрать более экономичный режим движения и предупреждает о достижении чрезмерно высоких оборотов двигателя (красная зона).

2 — multifunctionальный дисплей → стр. 5-3;
сообщения информационного окна → стр. 5-23

3 — спидометр (км/ч или миль/ч + км/ч)

4 — кнопка регулятора яркости → стр. 5-2

⚠ ПРЕДОСТЕРЕЖЕНИЕ

- Во время движения не допускайте, чтобы стрелка тахометра заходила в красную зону (чрезмерно высокие обороты двигателя).

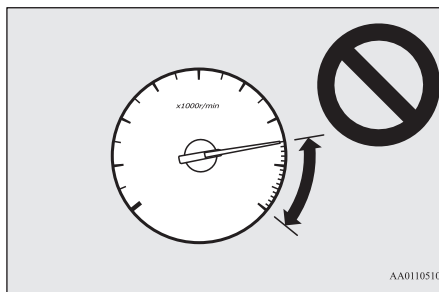

AA0110510

Регулировка яркости подсветки панели приборов

E00531301666

При каждом нажатии этой кнопки регулятора яркости раздается звуковой сигнал и изменяется яркость подсветки панели приборов.

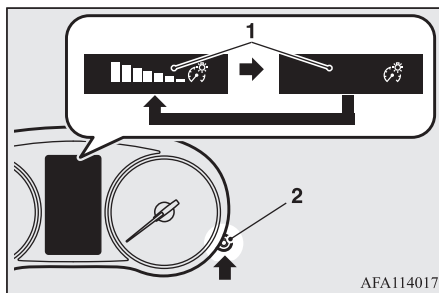

AFA114017

1 — яркость подсветки

2 — кнопка регулятора яркости

📖 ПРИМЕЧАНИЕ

- Имеется 8 уровней яркости при включенных и при выключенных габаритных фонарях соответственно.
- Яркость подсветки панели приборов регулируется автоматически, в зависимости от освещенности на улице.
- При повороте ключа зажигания в положение OFF или включении режима работы OFF установленный уровень яркости подсветки сохраняется.
- Если нажать и удерживать кнопку около 2 секунд при включенных габаритных фонарях, яркость подсветки изменится на максимальную. Если снова нажать и удерживать кнопку около 2 секунд или более, восстановится предыдущий уровень яркости подсветки. Рекомендуется использовать эту функцию, когда трудно считывать показания на панели приборов на ярком свете из-за уменьшения уровня яркости подсветки при включении габаритных огней. В автомобилях, оборудованных системой связи Mitsubishi Connect (SDA) или навигационной системой системы связи Mitsubishi Connect (SDA) работа заставки фона экрана и подсветки клавиш меняется, если выбрана максимальная яркость подсветки панели приборов, в зависимости от технических характеристик системы связи SDA и навигационной системы связи SDA.

Многофункциональный дисплей



E00519903738

Для выполнения настройки остановите автомобиль в безопасном месте.

На многофункциональном дисплее отображаются следующие окна: окно предупреждающих сообщений, одометр, счетчик суточного пробега, средний и мгновенный расход топлива, средняя скорость и т. д.

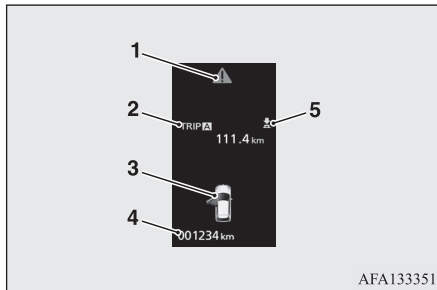
При повороте ключа зажигания в положение OFF или включении режима работы OFF



- 1 — символ  → стр. 5-7
- 2 — информационное окно → стр. 5-5;
предупреждающее сообщение → стр. 5-6
- 3 — окно индикации незакрытых дверей →
стр. 5-7
- 4 — одометр → стр. 5-9
- 5 — символ  → стр. 5-6

При повороте ключа зажигания в положение ON или включении режима работы ON

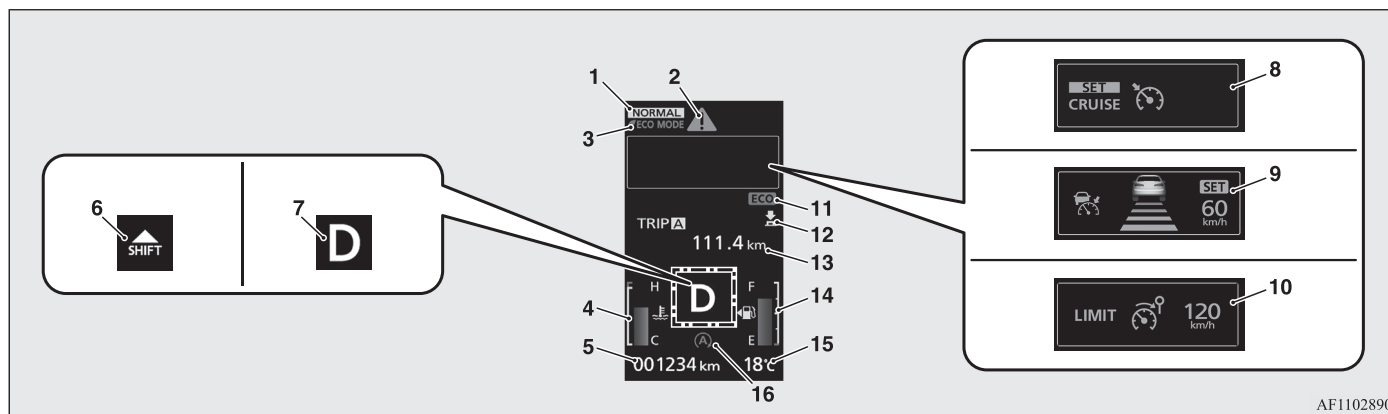

AF1102890

- 1 — окно рабочего состояния системы контроля полного привода и курсовой устойчивости S-AWC (Super-All Wheel Control)* → стр. 6-40
- 2 — символ → стр. 5-7
- 3 — окно индикации режима ECO* → стр. 5-65
- 4 — окно индикации температуры охлаждающей жидкости → стр. 5-8
- 5 — одометр → стр. 5-9
- 6 — окно индикации положения рычага переключения передач* → стр. 6-35
- 7 — окно индикации положения рычага селектора → стр. 6-33
- 8 — окно индикации круиз-контроля → стр. 6-57
- 9 — окно индикации системы адаптивного круиз-контроля (ACC)* → стр. 6-66

- 10 — окно индикации системы ограничения скорости* → стр. 6-61
- 11 — индикатор режима ECO* → стр. 5-12
- 12 — символ → стр. 5-6
- 13 — информационное окно → стр. 5-6
- 14 — окно индикации уровня топлива в баке → стр. 5-8
- 15 — окно индикации температуры наружного воздуха → стр. 5-9
- 16 — окно индикации системы автоматической остановки и запуска двигателя (AS&G)* → стр. 6-27; окно индикации выключенного состояния системы автоматической остановки и запуска двигателя (AS&G)* → стр. 6-31

ПРИМЕЧАНИЕ

- Единицы измерения уровня топлива и температуры наружного воздуха, язык сообщений и другие параметры дисплея можно изменять. См. раздел «Изменение настроек», стр. 5-13.

Кнопки переключения многофункционального дисплея

E00520001966

При каждом нажатии этих кнопок подается звуковой сигнал и происходит смена окон, например окно предупреждения, счетчик суточного пробега, средний и мгновенный расход топлива, запас хода.

Также с помощью кнопок переключения многофункционального дисплея осуществляется выбор языка сообщений и единиц измерения.

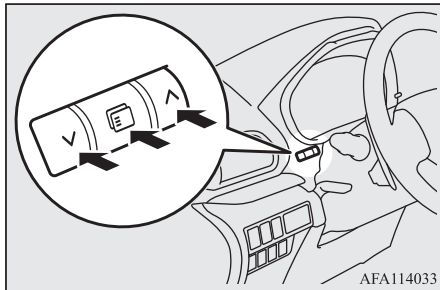

Информационное окно (при выключенном зажигании или включенном режиме работы OFF)

E00520202109

Нажмите кнопку для отображения информационного окна. Далее нажмите кнопку или для переключения окон в следующем порядке.

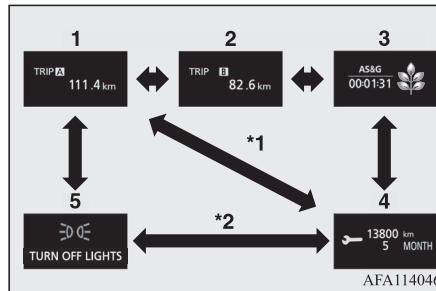

*1 При отсутствии предупреждающего сообщения.

*2 При наличии предупреждающего сообщения.

- 1 — счетчик суточного пробега **A** → стр. 5-9
- 2 — счетчик суточного пробега **B** → стр. 5-9
- 3 — окно системы автоматической остановки и запуска двигателя (AS&G)* → стр. 5-12; индикатор экономичности* → стр. 5-13
- 4 — контроль техобслуживания → стр. 5-9
- 5 — повторное отображение предупреждающего сообщения → стр. 5-6

Информационное окно (при переводе ключа зажигания из положения LOCK в положение ON или изменении режима работы с OFF на ON)

E00520702537

При повороте ключа зажигания в положение ON или включении режима работы ON окна дисплея переключаются следующим образом.

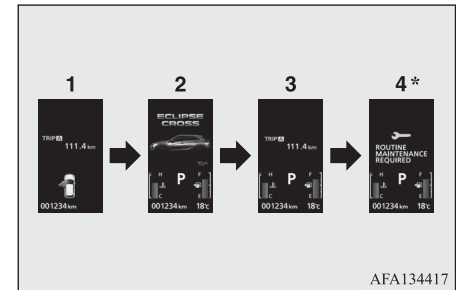

* При необходимости выполнения очередного техобслуживания.

- 1 — окно, отображаемое при повороте ключа зажигания в положение OFF или включении режима работы OFF
- 2 — окно проверки системы → стр. 5-11
- 3 — окно, отображаемое при повороте ключа зажигания в положение ON или включении режима работы ON
- 4 — контроль техобслуживания → стр. 5-9

Информационное окно (при включенном зажигании или включенном режиме работы ON)

E00521102583

Нажмите кнопку  или  для переключения окон в следующем порядке:

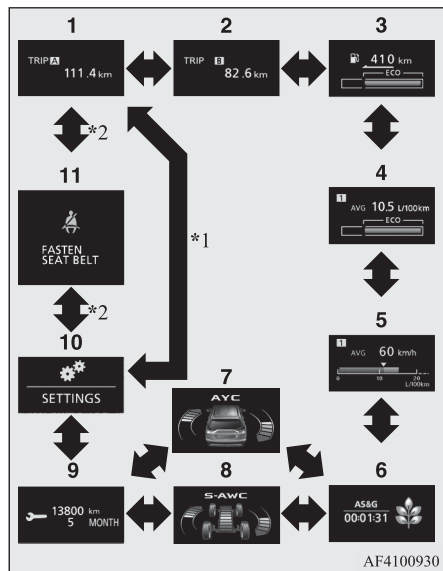

5



AF4100930

*1 При отсутствии предупреждающего сообщения.

*2 При наличии предупреждающего сообщения.

- 1 — счетчик суточного пробега  → стр. 5-9
- 2 — счетчик суточного пробега  → стр. 5-9
- 3 — запас хода → стр. 5-11;
индикатор экономичного вождения* → стр. 5-12
- 4 — средний расход топлива → стр. 5-11;
индикатор экономичного вождения* → стр. 5-12
- 5 — средняя скорость → стр. 5-12;
мгновенный расход топлива → стр. 5-12
- 6 — окно системы автоматической остановки и запуска двигателя (AS&G)* → стр. 5-12;
индикатор экономичности* → стр. 5-13
- 7 — окно индикации состояния системы АYC (активный задний межколесный дифференциал)* → стр. 6-50
- 8 — окно индикации состояния системы контроля полного привода и курсовой устойчивости S-AWC (Super-All Wheel Control)* → стр. 6-40
- 9 — контроль техобслуживания → стр. 5-9
- 10 — окно настроек → стр. 5-13
- 11 — повторное отображение предупреждающего сообщения → стр. 5-6

ПРИМЕЧАНИЕ

- Во время движения окно контроля техобслуживания не отображается даже при нажатии кнопок многофункционального дисплея. Для выполнения настройки остановите автомобиль в безопасном месте.

ПРИМЕЧАНИЕ

- Во время движения окно настроек недоступно, даже при нажатии кнопок многофункционального дисплея. Обязательно остановите автомобиль в безопасном месте, включите стояночный тормоз, установите рычаг переключения передач в положение N (нейтраль) на автомобиле с М/Т или переведите рычаг селектора в положение Р (стоянка) на автомобиле с CVT. См. раздел «Изменение настроек», стр. 5-13.
- Как только на дисплее отображается предупреждающее сообщение (например, предупреждение о неисправности какой-либо системы), подается звуковой сигнал зуммера. См. раздел «Предупреждающее сообщение», стр. 5-6.

Предупреждающее сообщение

E00522002000



Предупреждающее сообщение

Как только на дисплее отображается предупреждающее сообщение (например, предупреждение о неисправности какой-либо системы), подается звуковой сигнал зуммера. Прочтите соответствующую страницу руководства со списком предупреждающих сообщений и примите необходимые меры. См. раздел «Список предупреждающих сообщений», стр. 5-23.

После устранения причины появления предупреждающего сообщения исчезает автоматически.

Возврат из окна предупреждающего сообщения в предыдущее окно

Вернуться в окно, отображавшееся до появления предупреждающего сообщения, можно и до устранения причины появления предупреждения.

Чтобы вернуться из окна предупреждающего сообщения в предыдущее окно, нажмите кнопку , при этом на дисплее появляется символ  (A).

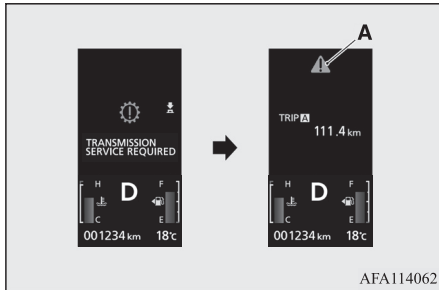



Если Вы хотите перейти в другое окно

Из окна с предупреждающим сообщением, в верхнем правом углу которого отображается символ , можно перейти в другое окно.

Для этого нажмите кнопку  и удерживайте ее не менее 2 секунд.



Повторное отображение предупреждающего сообщения

Если на дисплее отображается символ , то при многократном нажатии кнопки  или  на дисплее снова отобразится окно с предупреждающим сообщением.

Другие предупреждающие сообщения

На информационном дисплее отображается режим работы каждой системы. См. список предупреждающих сообщений. См. раздел «Другие предупреждающие сообщения», стр. 5-41.

Символ

Данный символ отображается при нажатии кнопки  и при возврате из окна предупреждающего сообщения к предыдущему окну. Этот символ также отображается, если имеются другие предупреждающие сообщения помимо того, которое отображается в данный момент. После устранения причины появления предупреждающего сообщения символ  автоматически выключается.

ПРИМЕЧАНИЕ

- При появлении символа  в информационном окне может быть повторно отображено предупреждающее сообщение. См. раздел «Информационное окно (при выключенном зажигании или включенном режиме работы OFF)», стр. 5-5. См. раздел «Информационное окно (при включенном зажигании или включенном режиме работы ON)», стр. 5-6.

5

Окно индикации незакрытых дверей

E00522602051



Это окно отображается, если одна из дверей (или дверь багажного отделения) открыта или неплотно закрыта. Если при включенном зажигании автомобиль достигает скорости примерно 8 км/ч, а какая-либо дверь открыта или закрыта неплотно, четыре раза звучит предупреждающий сигнал зуммера, напоминающий водителю о необходимости плотно закрыть дверь.

⚠ ПРЕДОСТЕРЕЖЕНИЕ

- Прежде чем автомобиль тронется с места, убедитесь, что индикация незакрытых дверей выключена.

5 Окно индикации температуры охлаждающей жидкости

E00521401752



На дисплее отображается температура охлаждающей жидкости. При чрезмерном нагреве охлаждающей жидкости начинает мигать символ . Следите за температурой охлаждающей жидкости во время движения.

⚠ ПРЕДОСТЕРЕЖЕНИЕ

- При перегреве двигателя на дисплее начнет мигать символ . Столбчатый индикатор указателя температуры будет находиться в красной зоне. Немедленно остановите автомобиль в безопасном месте и примите необходимые меры. См. раздел «Перегрев двигателя», стр. 8-9.

Окно индикации уровня топлива в баке

E00522201904

В окне отображается количество топлива в баке.

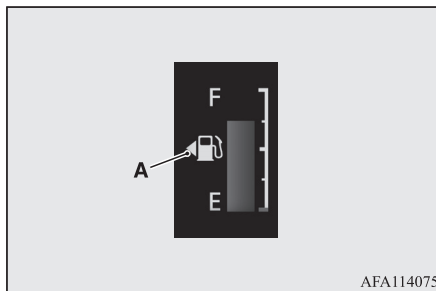

AFA114075

F — полный бак
E — пустой бак

📖 ПРИМЕЧАНИЕ

- Для стабилизации показаний после заправки топлива может потребоваться несколько секунд.
- Если заправка производилась при включенном зажигании или включенном режиме работы ON, уровень топлива может отображаться неправильно.
- Указатель (A) показывает, что крышка заливной горловины топливного бака находится на левой стороне автомобиля.

Предупреждающее сообщение о малом количестве топлива в баке

E00522402642

Если в баке остается примерно 8 л топлива, в информационном окне появляется предупреждающее сообщение о малом количестве топлива в баке, при этом с небольшой частотой (примерно 1 раз в секунду) начинает мигать

символ (B). Через несколько секунд на информационном дисплее снова появится предыдущее окно.

Если уровень топлива в баке продолжает снижаться, в информационном окне появляется предупреждающее сообщение о малом количестве топлива в баке, при этом часто (примерно 2 раза в секунду) начинает мигать символ (B).

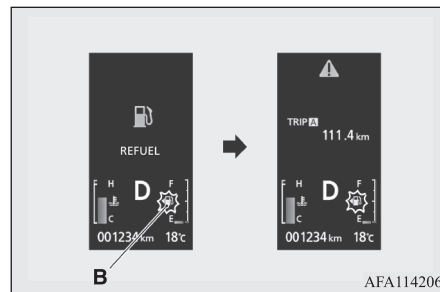

AFA114206

⚠ ПРЕДОСТЕРЕЖЕНИЕ

- Не выработывайте топливо до конца, т. к. при этом возможно повреждение каталитического нейтрализатора. Если на дисплее появится предупреждающее сообщение, немедленно залейте топливо.

ПРИМЕЧАНИЕ

- Возможно ложное мигание этого символа на уклонах или поворотах из-за перемещения топлива в баке.

Окно индикации температуры наружного воздуха

E00522100498



В окне отображается температура воздуха снаружи автомобиля.

ПРИМЕЧАНИЕ

- Можно выбрать единицы измерения (°C или °F). См. раздел «Изменение настроек», стр. 5-13.
- В зависимости от дорожных условий значение температуры окружающего воздуха, отображаемое на дисплее, может отличаться от действительного значения.

Одометр

E00527800083

Одометр показывает общий пробег автомобиля.

Счетчик суточного пробега

E00527901179

Счетчик суточного пробега показывает расстояние, пройденное в течение отдельной поездки.

Пример использования счетчика суточного пробега **A** и счетчика суточного пробега **B**

Можно одновременно использовать два счетчика суточного пробега: один **A** — для измерения расстояния, пройденного с начала текущей поездки, второй **B** — для измерения расстояния от какого-либо промежуточного момента.

Сброс показаний счетчика суточного пробега

Для сброса показаний счетчика на 0 удерживайте кнопку  нажатой не менее 2 секунд. Сбрасываются только показания, отображаемые в данный момент.

Пример

Если на дисплее отображаются показания счетчика **A**, то будут сброшены только показания счетчика **A**.

ПРИМЕЧАНИЕ

- При отсоединении провода аккумуляторной батареи происходит удаление данных из памяти счетчика пробега **A** и **B**, показания дисплея сбрасываются на ноль.

Контроль техобслуживания

E00522502324

Отображает приблизительный пробег и время до следующего техобслуживания согласно рекомендациям MITSUBISHI MOTORS. Индикация «<-->» на дисплее указывает на то, что необходимо выполнить техобслуживание.

ПРИМЕЧАНИЕ

- В зависимости от модификации и комплектации автомобиля, отображаемый пробег и время до следующего техобслуживания могут отличаться от рекомендованных MITSUBISHI MOTORS. Дополнительно можно изменить параметры отображения пробега и времени до следующего техобслуживания. Для этого обратитесь в авторизованный сервисный центр MITSUBISHI MOTORS. Более подробную информацию можно получить в авторизованном сервисном центре MITSUBISHI MOTORS.

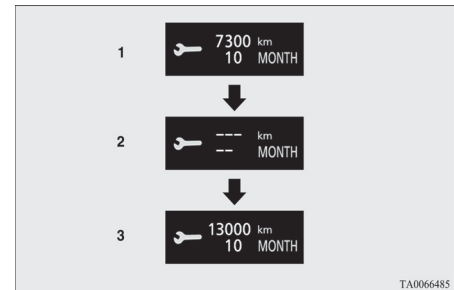

TA0066485

1. Количество месяцев и пробег, оставшиеся до следующего техобслуживания.

ПРИМЕЧАНИЕ

- Пробег отображается с кратностью 100 км (100 миль), количество оставшихся месяцев — с кратностью в 1 месяц.

2. Такой вид окна информирует о наступлении срока очередного техобслуживания. Рекомендуется обратиться в авторизованный сервисный центр MITSUBISHI MOTORS.

При этом при переводе ключа зажигания из положения LOCK в положение ON или изменении режима работы с OFF на ON в информационном окне на несколько секунд появляется предупреждающее сообщение.





3. Количество месяцев и пробег, оставшиеся до следующего техобслуживания, будут заново выставлены после проведения техобслуживания в авторизованном сервисном центре MITSUBISHI MOTORS.



Обнуление

Обнуление можно выполнить при выключенном зажигании или включенном режиме работы OFF. Когда показатели устанавливаются

на начало отсчета на дисплее отображаются количество месяцев и пробег, оставшиеся до следующего техобслуживания. При включении зажигания или режима работы ON предупреждающее сообщение отображаться больше не будет.

1. При многократном кратковременном нажатии кнопки  или  в информационном окне отображается окно индикации контроля техобслуживания.



2. Удерживайте кнопку  не менее 2 секунд, пока не появится и не начнет мигать символ . Если в течение примерно 10 секунд не будет нажата ни одна кнопка, на дисплее отобразится предыдущее окно.

3. После того как символ начнет мигать, нажмите кнопку , чтобы вместо «---» появилась надпись «CLEAR». На дисплее будет отображаться количество месяцев и пробег, оставшиеся до очередного техобслуживания.

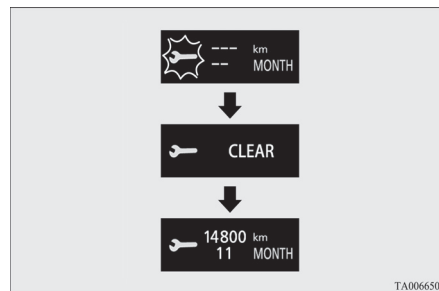

ПРЕДОСТЕРЕЖЕНИЕ

- Владелец автомобиля обязан обеспечить своевременное проведение технического обслуживания. Своевременное техническое обслуживание и проверки необходимы для обеспечения исправного состояния автомобиля и безопасности движения.

ПРИМЕЧАНИЕ

- При включенном зажигании или включенном режиме работы ON обнуление выполнить нельзя.
- Если на дисплее отображается «---», то после определенного пробега и по прошествии определенного времени параметр обнуляется, и на дисплее отображаются количество месяцев и пробег, оставшиеся до следующего техобслуживания.

ПРИМЕЧАНИЕ

- При случайном обнулении этого параметра рекомендуется обратиться в авторизованный сервисный центр MITSUBISHI MOTORS.

Окно проверки системы

E00531001197

При включении зажигания или включении режима работы ON окно проверки системы отображается в течение примерно 4 секунд. При отсутствии неисправностей на дисплее отображается информационное окно (при включенном зажигании или включенном режиме работы ON). При наличии неисправности на дисплее отображается предупреждающее сообщение. См. раздел «Список предупреждающих сообщений», стр. 5-23.



Запас хода

E00538000027

На дисплее отображается приблизительный запас хода (сколько километров можно проехать на остатке топлива). Если запас хода составляет менее 50 км, на дисплее отображается ---. Следует как можно скорее заправить топливом.

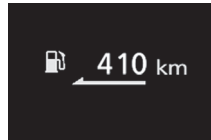

ПРИМЕЧАНИЕ

- Отображаемый запас хода рассчитывается по данным о расходе топлива. Показания могут изменяться в зависимости от условий движения и от манеры езды. Значение запаса хода является ориентировочным.
- После заправки топлива значение запаса хода обновляется. Однако если в бак будет заправлено малое количество топлива, показания могут быть неточными. По возможности заправляйте бак полностью.
- В некоторых случаях значение запаса хода может изменяться при стоянке на крутом уклоне. Это происходит из-за перемещения топлива в баке и не является признаком неисправности.
- Можно выбрать единицы измерения (километры или мили). См. раздел «Изменение настроек», стр. 5-13.

Средний расход топлива

E00531201287

На дисплее отображается средний расход топлива с момента последнего сброса показаний.

Существует 2 типа настройки режима обнуления: [1] автоматический режим и [2] ручной режим.

См. раздел «Выбор режима обнуления среднего расхода топлива и средней скорости», стр. 5-15. Изменение настроек этого параметра см. в разделе «Изменение настроек», стр. 5-13.

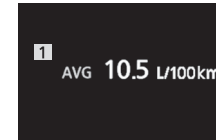

ПРИМЕЧАНИЕ

- Показания среднего расхода топлива в автоматическом режиме и ручном режиме обнуляются отдельно.
- Если средний расход топлива невозможно рассчитать, то на дисплее отображается «---».
- Данный параметр по умолчанию установлен на автоматический режим обнуления.
- Средний расход топлива зависит от условий движения (состояния дороги, стиля вождения и т. д.). Отображаемое значение расхода топлива может отличаться от действительного расхода топлива. Значение расхода топлива является ориентировочным.
- При отключении аккумуляторной батареи настройки, выполненные как в ручном режиме обнуления, так и в автоматическом, стираются.

ПРИМЕЧАНИЕ

- Можно выбрать единицы измерения (км/л, мили/галлон (амер. галлон), мили/галлон (англ. галлон), л/100 км). См. раздел «Изменение настроек», стр. 5-13.

ПРИМЕЧАНИЕ

- Можно выбрать единицы измерения (км/ч или мили/ч). См. раздел «Изменение настроек», стр. 5-13.
- При отключении аккумуляторной батареи настройки, выполненные как в ручном режиме обнуления, так и в автоматическом, стираются.

ПРИМЕЧАНИЕ

- Если мгновенный расход топлива невозможно рассчитать, столбчатый индикатор не отображается.
- Можно выбрать единицы измерения (км/л, мили/галлон (амер. галлон), мили/галлон (англ. галлон), л/100 км). См. раздел «Изменение настроек», стр. 5-13.
- Зеленый горизонтальный индикатор можно отключить. См. раздел «Изменение настроек», стр. 5-13.

5 Средняя скорость

E00533701169

На дисплее отображается средняя скорость движения с момента последнего сброса показаний. Существует 2 типа настройки режима обнуления: [1] автоматический режим и [2] ручной режим.

См. раздел «Выбор режима обнуления среднего расхода топлива и средней скорости», стр. 5-15. Изменение настроек этого параметра см. в разделе «Изменение настроек», стр. 5-13.

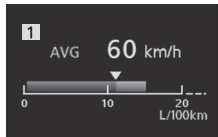

Мгновенный расход топлива

E00533601139

Во время движения мгновенный расход топлива отображается в виде горизонтального индикатора.

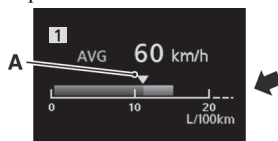

Символ  (A) на указателе мгновенного расхода топлива показывает средний расход топлива.

Если значение мгновенного расхода топлива превосходит значение среднего расхода топлива, мгновенный расход топлива отображается зеленым горизонтальным индикатором. Если мгновенный расход топлива превосходит средний расход топлива, будьте внимательны, можно двигаться в более экономичном режиме.

Индикатор экономичного режима ECO*

E00529300220



Этот индикатор будет отображаться при достижении экономичного стиля вождения.

Система помощи вождению ECO*

E00531501352

Эта функция отображает экономичность вашего стиля вождения в различных условиях движения.

ПРИМЕЧАНИЕ

- Показания средней скорости движения в ручном режиме и автоматическом режиме обнуляются раздельно.
- Если среднюю скорость невозможно рассчитать, то на дисплее отображается ---.
- Данный параметр по умолчанию установлен на автоматический режим обнуления.

Показания на дисплее системы помощи вождению ECO будут изменяться, если Вы используете экономичную манеру вождения, в нужных пропорциях нажимая на педаль акселератора и двигаясь с разумной скоростью.

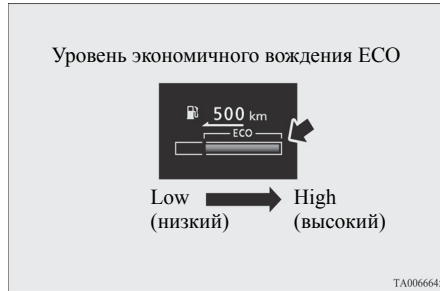

ПРИМЕЧАНИЕ

- В автомобилях с CVT индикатор экономичного вождения ECO отображается, только когда рычаг селектора находится в положении D (движение) или во время ручного переключения передач (sports mode).

Рейтинг экономичности*

E00531601294

Индикатор экономичности отображает заработанные Вами баллы за экономичное вождение в виде листьев следующим образом:

При повороте ключа зажигания в положение ON или включении режима работы ON
Индикатор отображает баллы, заработанные за последние несколько минут.

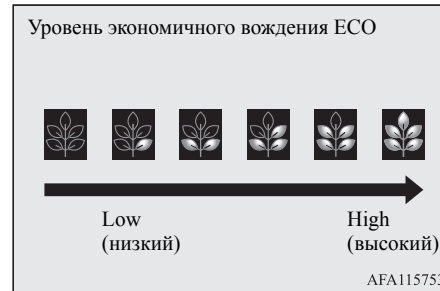

При повороте ключа зажигания в положение OFF или включении режима работы OFF
Индикатор отображает общий рейтинг экономичности, вычисленный с момента поворота ключа зажигания в положение ON до момента поворота ключа зажигания в положение LOCK или ACC, или с момента включения режима работы ON до момента включения режима работы OFF.



Изменение настроек



E00522702544



По желанию можно изменить следующие настройки: «Язык сообщений», «Единицы измерения температуры», «Единицы измерения расхода топлива» и «Метод обнуления показаний среднего расхода топлива и средней скорости» и другие.

1. Остановите автомобиль в безопасном месте. Включите стояночный тормоз, установите рычаг переключения передач МКПП в нейтральное положение или переведите рычаг селектора CVT в положение P (стоянка).
2. Несколько раз кратковременно нажмите кнопку  или , чтобы перейти в окно настроек.
См. раздел «Информационное окно (при включенном зажигании или включенном режиме работы ON)», стр. 5-6.



⚠ ПРЕДОСТЕРЕЖЕНИЕ

- В целях безопасности настройки выполняются только во время стоянки. Во время движения окно настроек недоступно, даже при нажатии кнопок многофункционального дисплея (, , ).

3. Нажмите кнопку , чтобы перейти к главному окну (A) окон меню. Затем нажмите кнопку  или , чтобы перейти к окнам меню (B).

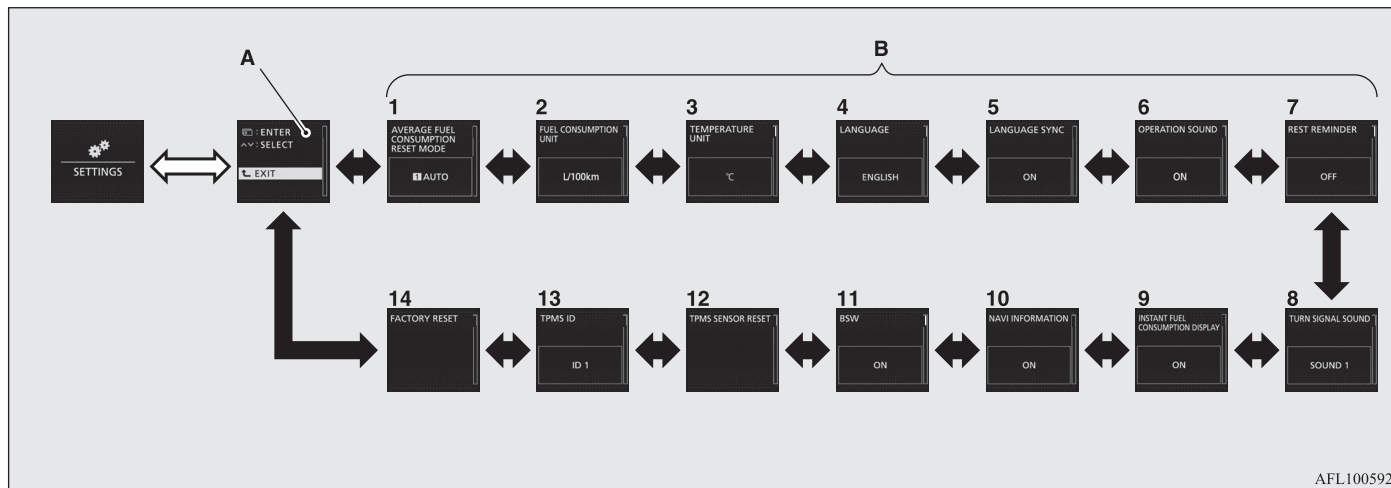

AFL100592

⇔ — кнопка

➡ — кнопка или

- 1 — выбор режима обнуления среднего расхода топлива и средней скорости → стр. 5-15
- 2 — выбор единиц измерения расхода топлива → стр. 5-16
- 3 — выбор единиц измерения температуры → стр. 5-16
- 4 — выбор языка сообщений → стр. 5-17
- 5 — выбор языка голосовых сообщений* → стр. 5-17
- 6 — выбор режима работы зуммера → стр. 5-18

- 7 — выбор периодичности напоминания о необходимости отдыха (REST REMINDER) → стр. 5-18
- 8 — изменение звука включения указателей поворота → стр. 5-19
- 9 — изменение параметров отображения мгновенного расхода топлива → стр. 5-19
- 10 — изменение параметров информационного окна системы навигации* → стр. 5-20
- 11 — система предупреждения о наличии препятствий в мертвых зонах (BSW)*: включение → стр. 6-95
- 12 — обнуление порогового значения для предупреждающего сообщения системы контроля давления в шинах → стр. 6-106
- 13 — смена комплекта идентификационных кодов датчиков давления → стр. 6-107
- 14 — установка значений по умолчанию → стр. 5-19

ПРИМЕЧАНИЕ

- Если в течение примерно 30 секунд не будет выполнена ни одна операция, на дисплее будет снова отображаться окно настроек.

4. После перехода в окно меню (В) для изменения настроек нажмите кнопку  для выбора экрана настроек. Далее подробно описан порядок изменения настроек.



ПРИМЕЧАНИЕ

- При отключении аккумуляторной батареи эти настройки автоматически стираются и заменяются на заводские (исключения: «Система предупреждения о наличии препятствий в мертвых зонах (BSW): включение», «Обнуление порогового значения для предупреждающего сообщения системы контроля давления в шинах» и «Смена комплекта идентификационных кодов датчиков давления»).

Выбор режима обнуления среднего расхода топлива и средней скорости



E00522902328

Имеется возможность выбора автоматического или ручного режима обнуления показаний среднего расхода топлива и средней скорости.

1. Перейдите к окну настроек.
См. раздел «Изменение настроек», стр. 5-13.
2. Несколько раз нажмите кнопку  или , чтобы перейти к окну AVERAGE FUEL CONSUMPTION RESET MODE (РЕЖИМ ОБНУЛЕНИЯ СРЕДНЕГО РАСХОДА ТОПЛИВА).

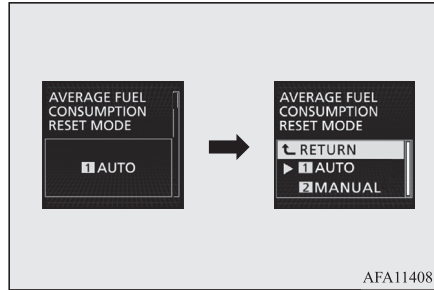
Затем нажмите кнопку , чтобы перейти к окну настроек.



3. Нажмите кнопку  или , чтобы выбрать режим обнуления, а затем нажмите кнопку  для подтверждения выбора. Режим обнуления будет изменен.

Ручной режим обнуления

- Если в момент отображения среднего расхода топлива или средней скорости нажать и удерживать кнопку , показания этих параметров будут обнулены.
- При выполнении следующих операций происходит автоматическое переключение из ручного в автоматический режим.
Модификации с системой дистанционного управления замками дверей
Поворот ключа в замке зажигания из положения ACC или LOCK в положение ON.
Модификации с системой дистанционного управления автомобилем
Изменение режима работы с ACC или OFF на ON.

Переход в автоматический режим обнуления происходит автоматически. Однако, если произведен переход в ручной режим, отображаются показания с момента последнего обнуления.

Автоматический режим обнуления

- Если в момент отображения среднего расхода топлива или средней скорости нажать и удерживать кнопку , показания этих параметров будут обнулены.
- Обнуление показаний среднего расхода топлива и средней скорости движения производится автоматически, когда ключ зажигания находится в одном из указанных ниже положений, или когда включен один из указанных ниже режимов работы.
Модификации с системой дистанционного управления замками дверей
Ключ в замке зажигания находится в положении ACC или LOCK не менее 4 часов.
Модификации с системой дистанционного управления автомобилем
Режим работы ACC или OFF включен не менее 4 часов.

ПРИМЕЧАНИЕ

- Возможен индивидуальный сброс показаний среднего расхода топлива и средней скорости как в ручном, так и в автоматическом режиме обнуления.
- При отключении аккумуляторной батареи настройки, выполненные как в ручном режиме обнуления, так и в автоматическом, стираются.

Выбор единиц измерения расхода топлива

E00523001912

Имеется возможность выбора единиц измерения расхода топлива. При этом соответствующим образом изменяются единицы измерения расстояния, скорости и количества топлива.

5

1. Перейдите к окну настроек.
См. раздел «Изменение настроек», стр. 5-13.
2. Несколько раз нажмите кнопку ∇ или \blacktriangle , чтобы перейти к окну FUEL CONSUMPTION UNIT (ЕДИНИЦЫ ИЗМЕРЕНИЯ РАСХОДА ТОПЛИВА). Затем нажмите кнопку ☐ , чтобы перейти к окну настроек.

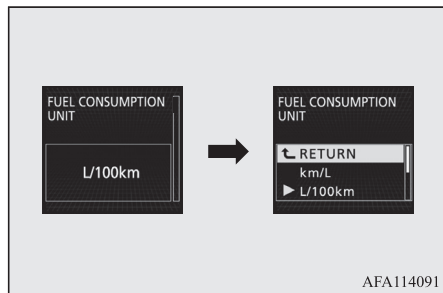

3. Нажмите кнопку ∇ или \blacktriangle , чтобы выбрать единицы измерения, а затем нажмите кнопку ☐ для подтверждения выбора. Единицы измерения изменятся.

ПРИМЕЧАНИЕ

- Единицы измерения запаса хода, среднего расхода топлива, средней скорости и мгновенного расхода топлива изменяются, но единицы отображения скорости на спидометре, одометре и счетчике суточного пробега остаются неизменными.

В соответствии с выбранными единицами измерения расхода топлива изменяются единицы измерения расстояния и скорости.

Расход топлива	Расстояние (запас хода)	Скорость движения (средняя скорость)
км/л	км	км/ч
л/100 км	км	км/ч
миль/галлон (амер. галлон)	мили	миль/ч
миль/галлон (англ. галлон)	мили	миль/ч

Выбор единиц измерения температуры

E00523102402

Имеется возможность выбора единиц измерения температуры.

1. Перейдите к окну настроек.
См. раздел «Изменение настроек», стр. 5-13.

2. Несколько раз нажмите кнопку ∇ или \blacktriangle , чтобы перейти к окну TEMPERATURE UNIT (ЕДИНИЦЫ ИЗМЕРЕНИЯ ТЕМПЕРАТУРЫ).

Затем нажмите кнопку ☐ , чтобы перейти к окну настроек.

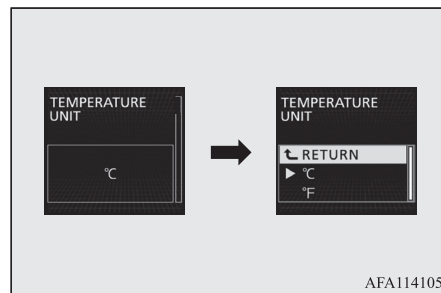

3. Нажмите кнопку ∇ или \blacktriangle , чтобы выбрать единицы измерения, а затем нажмите кнопку ☐ для подтверждения выбора. Единицы измерения температуры изменятся.

ПРИМЕЧАНИЕ

- Единицы измерения температуры на дисплее системы кондиционирования согласуются с единицами отображения наружной температуры на многофункциональном дисплее. При этом символы «°C» или «°F» на дисплее системы кондиционирования не отображаются.



ПРИМЕЧАНИЕ

- На автомобилях, оснащенных системой связи Mitsubishi Connect (SDA) и навигационной системой системы связи Mitsubishi Connect (SDA), единицы измерения температуры на дисплее системы кондиционирования согласуются с единицами измерения температуры на многофункциональном дисплее. При этом символы «°C» или «°F» на дисплее системы кондиционирования не отображаются.



Выбор языка сообщений

E00523201826

Имеется возможность выбора языка сообщений.

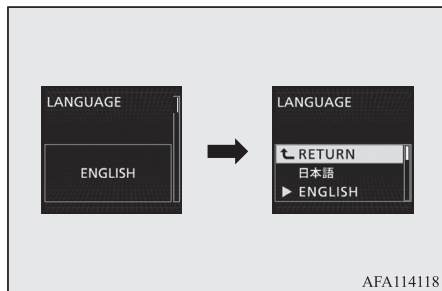
1. Перейдите к окну настроек функций. См. раздел «Изменение настроек», стр. 5-13.
2. Несколько раз нажмите кнопку  или , чтобы перейти к окну LANGUAGE (ЯЗЫК). Затем нажмите кнопку , чтобы перейти к окну настроек.



3. Нажмите кнопку  или , чтобы выбрать язык, а затем нажмите кнопку  для подтверждения выбора. Язык изменится.



ПРИМЕЧАНИЕ

- При выборе «---» предупреждающие сообщения не отображаются.



Выбор языка голосовых сообщений*

E00523301999

Язык, используемый в системе Bluetooth® 2.0, системе камер кругового обзора или проекционном дисплее (HUD) (при их наличии) может автоматически изменяться на тот язык, который используется для вывода сообщений на многофункциональный дисплей.

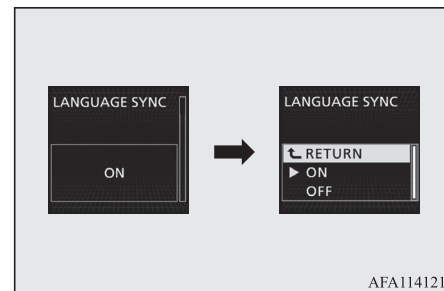
1. Перейдите к окну настроек функций. См. раздел «Изменение настроек», стр. 5-13.
2. Несколько раз нажмите кнопку  или , чтобы перейти к окну LANGUAGE SYNC (СИНХРОНИЗАЦИЯ ЯЗЫКА). Затем нажмите кнопку , чтобы перейти к окну настроек.



3. Нажмите кнопку  или , чтобы выбрать настройку, а затем нажмите кнопку  для подтверждения выбора. Будет выбран соответствующий режим.

ПРИМЕЧАНИЕ

- Язык голосовых сообщений изменяется следующим образом:
 - Если выбрано значение ON (ВКЛ.) (язык голосовых сообщений включен), то язык системы Bluetooth® 2.0, системы камер кругового обзора или проекционного дисплея (HUD) (при их наличии) автоматически меняется на язык сообщений многофункционального дисплея. Однако, эта функция смены языка может не работать в зависимости от выбранного языка сообщений многофункционального дисплея.



ПРИМЕЧАНИЕ

- Если выбрано значение OFF (ВЫКЛ.) (язык голосовых сообщений отключен), то язык системы Bluetooth® 2.0, системы камер кругового обзора или проекционного дисплея (HUD) (при их наличии) автоматически не меняется на язык сообщений многофункционального дисплея.
- Язык дисплея аудиосистемы (если имеется) автоматически не меняется, даже если выбрано значение «ВКЛ.» (язык голосовых сообщений включен) в настройках языка голосовых сообщений.

Выбор режима работы зуммера



E00523401815

Можно изменить звук, сопровождающий нажатие кнопок многофункционального дисплея и кнопки регулятора яркости подсветки приборов.

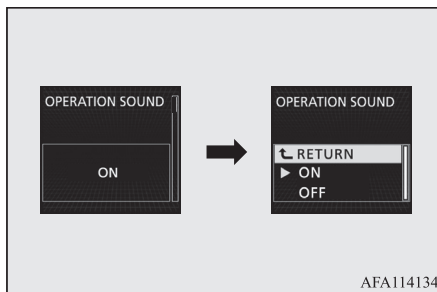
1. Перейдите к окну настроек функций. См. раздел «Изменение настроек», стр. 5-13.
2. Несколько раз нажмите кнопку  или , чтобы перейти к окну OPERATION SOUND (ЗВУК РАБОТЫ). Затем нажмите кнопку , чтобы перейти к окну настроек.



AFA114134

3. Нажмите кнопку  или , чтобы выбрать звук, а затем нажмите кнопку  для подтверждения выбора. Будет выбран соответствующий режим.



ПРИМЕЧАНИЕ

- Сигнал зуммера не подается только для сопровождения нажатия кнопок многофункционального дисплея и кнопки регулятора яркости подсветки приборов. Отключить предупреждающие сообщения и прочие звуковые сигналы невозможно.

Выбор периодичности напоминания о необходимости отдыха (REST REMINDER)



E00523501858

Периодичность напоминания о необходимости отдыха можно изменить.

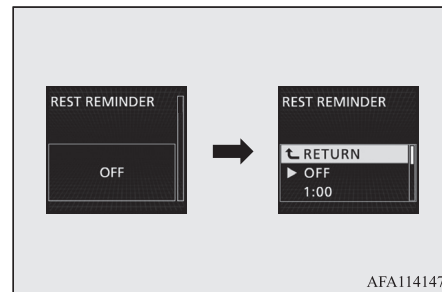
1. Перейдите к окну настроек функций. См. раздел «Изменение настроек», стр. 5-13.
2. Несколько раз нажмите кнопку  или , чтобы перейти к окну REST REMINDER (НАПОМИНАНИЕ О НЕОБХОДИМОСТИ ОТДЫХА). Затем нажмите кнопку , чтобы перейти к окну настроек.



AFA114147

3. Нажмите кнопку  или , чтобы выбрать время, а затем нажмите кнопку  для подтверждения выбора. Время изменится.



ПРИМЕЧАНИЕ

- После выключения зажигания или включения режима работы OFF отсчет времени начинается заново.



Изменение звука включения указателей поворота

E00529101508

Звук включения указателей поворота можно изменить.

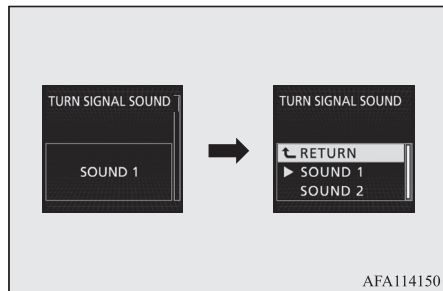
1. Перейдите к окну настроек функций.
См. раздел «Изменение настроек», стр. 5-13.
2. Несколько раз нажмите кнопку  или , чтобы перейти к окну TURN SIGNAL (ЗВУК ВКЛЮЧЕНИЯ УКАЗАТЕЛЕЙ ПОВОРОТА). Затем нажмите кнопку , чтобы перейти к окну настроек.





3. Нажмите кнопку  или , чтобы выбрать звук, а затем нажмите кнопку  для подтверждения выбора.
Данная настройка позволяет изменить звук включения указателей поворота.



Изменение параметров отображения мгновенного расхода топлива

E00529201424

Настройку горизонтального индикатора мгновенного расхода топлива можно изменить.

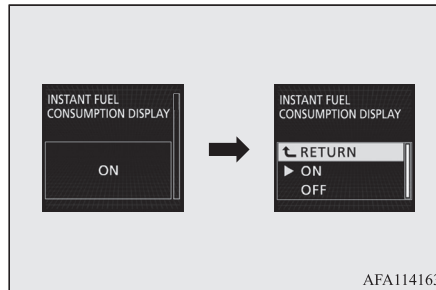
1. Перейдите к окну настроек функций.
См. раздел «Изменение настроек», стр. 5-13.
2. Несколько раз нажмите кнопку  или , чтобы перейти к окну INSTANT FUEL CONSUMPTION DISPLAY (МГНОВЕННЫЙ РАСХОД ТОПЛИВА). Затем нажмите кнопку , чтобы перейти к окну настроек.





3. Нажмите кнопку  или , чтобы выбрать настройку, а затем нажмите кнопку  для подтверждения выбора.
Таким образом можно изменить настройку горизонтального индикатора мгновенного расхода топлива.



Установка значений по умолчанию

E00523602322

Настройки всех параметров и функций могут быть установлены по умолчанию (заводская установка).

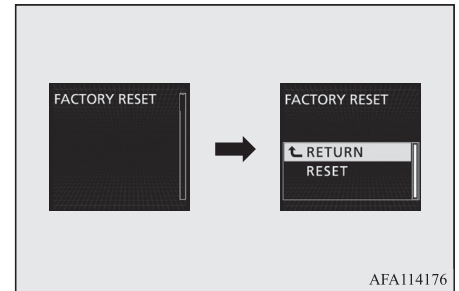
1. Перейдите к окну настроек функций.
См. раздел «Изменение настроек», стр. 5-13.
2. Несколько раз нажмите кнопку  или , чтобы перейти к окну FACTORY RESET (УСТАНОВКА ЗАВОДСКИХ НАСТРОЕК). Затем нажмите кнопку , чтобы перейти к окну настроек.



3. Нажмите кнопку  или , чтобы выбрать «RESET» (установка значений по умолчанию), а затем нажмите и удерживайте кнопку  не менее 5 секунд для подтверждения выбора.
Звуковые сигналы и все значения параметров функций будут установлены по умолчанию.

 **ПРИМЕЧАНИЕ**

- По умолчанию устанавливаются следующие параметры:
 - «РЕЖИМ ОБНУЛЕНИЯ СРЕДНЕГО РАСХОДА ТОПЛИВА»: АВТОМАТИЧЕСКИЙ.
 - «ЕДИНИЦЫ ИЗМЕРЕНИЯ РАСХОДА ТОПЛИВА»: л/100 км.
 - «ЕДИНИЦЫ ИЗМЕРЕНИЯ ТЕМПЕРАТУРЫ»: °С.
 - «ЯЗЫК»: АНГЛИЙСКИЙ или РУССКИЙ.
 - «СИНХРОНИЗАЦИЯ ЯЗЫКА»: ВКЛ.
 - «ЗВУКОВОЙ СИГНАЛ»: ВКЛ.
 - «НАПОМИНАНИЕ О НЕОБХОДИМОСТИ ОТДЫХА»: ВЫКЛ.
 - «ЗВУК ВКЛЮЧЕНИЯ УКАЗАТЕЛЕЙ ПОВОРОТА»: ЗВУК 1.
 - «МГНОВЕННЫЙ РАСХОД ТОПЛИВА»: ВКЛ.
 - «ИНФОРМАЦИЯ НАВИГАЦИОННОЙ СИСТЕМЫ»: ВКЛ.
- Сброс параметров функций «СИСТЕМА ПРЕДУПРЕЖДЕНИЯ О НАЛИЧИИ ПРЕПЯТСТВИЙ В МЕРТВЫХ ЗОНАХ (BSW)», «ОБНУЛЕНИЕ ПОРОГОВОГО ЗНАЧЕНИЯ ДЛЯ ПРЕДУПРЕЖДАЮЩЕГО СООБЩЕНИЯ СИСТЕМЫ КОНТРОЛЯ ДАВЛЕНИЯ В ШИНАХ» и «СМЕНА КОМПЛЕКТА ИДЕНТИФИКАЦИОННЫХ КОДОВ ДАТЧИКОВ ДАВЛЕНИЯ» до заводских значений не предусмотрен.

5

Контрольные лампы, лампы, предупреждающие о неисправностях, список сообщений информационного окна

E00523701355

Контрольные лампы и лампы, предупреждающие о неисправностях

E00523803174

5

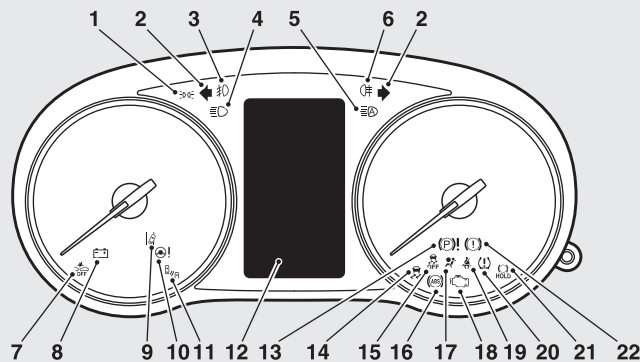

AF1102728

- | | | |
|--|--|--|
| 1 — контрольная лампа включения габаритных огней → стр. 5-45 | 6 — контрольная лампа заднего противотуманного фонаря → стр. 5-45 | 9 — контрольная лампа системы предупреждения о выезде из занимаемого ряда (LDW)* → 6-99 |
| 2 — контрольные лампы указателей поворота / аварийной сигнализации → стр. 5-44 | 7 — контрольная лампа отключения системы смягчения последствий лобового столкновения (FCM)* → 6-78; контрольная лампа отключения системы предотвращения попутных столкновений с ультразвуковым датчиком (UMS)* → стр. 6-88 | 10 — контрольная лампа электроусилителя рулевого управления (EPS) → стр. 6-53 |
| 3 — контрольная лампа противотуманных фар* → стр. 5-45 | 8 — контрольная лампа зарядки аккумуляторной батареи → стр. 5-47 | 11 — контрольная лампа системы предупреждения о наличии препятствий в мертвых зонах (BSW)* → стр. 6-93 |
| 4 — контрольная лампа дальнего света фар → стр. 5-44 | | 12 — сообщения информационного окна → стр. 5-23 |
| 5 — контрольная лампа системы автоматического управления дальним светом фар (АНВ)* → стр. 5-56 | | 13 — контрольная лампа стояночного тормоза с электроприводом* → стр. 5-46 |

- 14 — контрольная лампа динамической системы курсовой устойчивости (ASC) → стр. 6-56
- 15 — контрольная лампа отключения динамической системы курсовой устойчивости (ASC) → стр. 6-56
- 16 — контрольная лампа антиблокировочной системы тормозов (ABS) → стр. 6-52
- 17 — контрольная лампа системы дополнительных средств пассивной безопасности (SRS) → стр. 4-34
- 18 — контрольная лампа диагностики двигателя → стр. 5-46
- 19 — контрольная лампа ремней безопасности → стр. 4-9
- 20 — контрольная лампа системы контроля давления в шинах → стр. 6-103
- 21 — контрольная лампа системы автоматического включения стояночного тормоза* → стр. 6-45
- 22 — контрольная лампа тормозной системы → стр. 5-45

Список сообщений информационного окна

E00523901504

Как только на дисплее отображается предупреждающее сообщение (например, какое-либо напоминание), подается звуковой сигнал зуммера.

Прочтите соответствующую страницу руководства и примите необходимые меры.

После устранения причины появления предупреждающее сообщение исчезает автоматически.

См. раздел «Список предупреждающих сообщений», стр. 5-23.

См. раздел «Информационное окно системы навигации», стр. 5-40.

См. раздел «Другие предупреждающие сообщения», стр. 5-41.





ПРИМЕЧАНИЕ







- Предупреждающие сообщения и звуковой сигнал зуммера могут включаться в перечисленных ниже случаях. Это может быть вызвано электрическими помехами или сильным электромагнитным излучением и не является признаком неисправности.
- Наличие сильного электромагнитного излучения от таких источников, как радиоприемник, искрящиеся провода или радиолокационная станция.
- Ненормальное напряжение или генерирование статического электрического разряда при работе электрооборудования (включая неоригинальное оборудование).

Если предупреждающее сообщение появляется многократно, рекомендуется обратиться в авторизованный сервисный центр MITSUBISHI MOTORS.





Список предупреждающих сообщений





E00524003346





Экран	Причина	Рекомендуемый способ устранения
 <p>TURN OFF LIGHTS</p>	<ul style="list-style-type: none"> ● Вы забыли выключить освещение. 	См. раздел «Функция автоматического выключения световых приборов (фар, противотуманных фонарей и т. д.)», стр. 5-55.
 <p>LOW WASHER FLUID</p>	<ul style="list-style-type: none"> ● Низкий уровень жидкости в бачке стеклоомывателя. 	<ul style="list-style-type: none"> ● Залейте в бачок жидкость стеклоомывателя. <p>См. раздел «Жидкость омывателя», стр. 10-7. См. раздел «Заправочные объемы», стр. 11-8.</p>



Экран	Причина	Рекомендуемый способ устранения
<div data-bbox="86 132 300 266">  <p>KEY BATTERY LOW</p> </div> <div data-bbox="316 132 529 266">  <p>KEY NOT DETECTED</p> </div> <div data-bbox="86 281 300 415">  <p>KEY STILL IN VEHICLE</p> </div> <div data-bbox="316 281 529 415">  <p>CHECK DOORS</p> </div> <div data-bbox="86 430 300 564">  <p>KEYLESS OPERATION SYSTEM SERVICE REQUIRED</p> </div>	<ul style="list-style-type: none"> ● Неисправность системы дистанционного управления автомобилем. 	<p>См. раздел «Система дистанционного управления автомобилем», стр. 3-8.</p>
<p>Кнопка запуска и остановки двигателя нажимается однократно</p> <div data-bbox="201 628 414 762">  <p>KEY NOT DETECTED</p> </div> <p>Кнопка запуска и остановки двигателя нажимается не менее двух раз подряд</p> <div data-bbox="201 826 414 960">  <p>KEY NOT DETECTED TOUCH SWITCH WITH KEY</p> </div>	<ul style="list-style-type: none"> ● Кнопка запуска и остановки двигателя была нажата, но электронный ключ не обнаружен. 	<ul style="list-style-type: none"> ● Приложите электронный ключ к кнопке запуска и остановки двигателя. См. раздел «Если электронный ключ неисправен», стр. 6-24.





5





Экран	Причина	Рекомендуемый способ устранения
 <p>PUSH ENGINE SWITCH WHILE TURNING STEERING WHEEL</p>	<ul style="list-style-type: none"> ● Заблокировано рулевое колесо. 	<ul style="list-style-type: none"> ● В этом случае нажмите на кнопку запуска и остановки двигателя, поворачивая рулевое колесо. См. раздел «Блокировка рулевого колеса», стр. 6-19.
 <p>SHIFT TO P POSITION</p>	<ul style="list-style-type: none"> ● Двигатель выключен, и рычаг селектора находится не в положении P (стоянка). 	<ul style="list-style-type: none"> ● Переведите рычаг селектора в положение P (стоянка), чтобы включить режим работы OFF.
 <p>STEERING WHEEL UNLOCKED</p>	<ul style="list-style-type: none"> ● Дверь водителя открыта при разблокированном рулевом колесе. 	<p>См. раздел «Блокировка рулевого колеса», стр. 6-19.</p>
 <p>POWER STEERING SERVICE REQUIRED</p>	<ul style="list-style-type: none"> ● Неисправность усилителя рулевого управления. 	<ul style="list-style-type: none"> ● Как можно скорее обратитесь для проверки автомобиля в авторизованный сервисный центр MITSUBISHI MOTORS. См. раздел «Электроусилитель рулевого управления (EPS)», стр. 6-53.
 <p>ABS SERVICE REQUIRED</p>	<ul style="list-style-type: none"> ● Неисправность антиблокировочной системы тормозов (ABS). 	<ul style="list-style-type: none"> ● Избегайте резких торможений и движения с высокой скоростью, остановите автомобиль в безопасном месте, примите необходимые меры. См. раздел «Контрольная лампа ABS / предупреждающее сообщение о неисправности ABS», стр. 6-52.





Экран	Причина	Рекомендуемый способ устранения
 <p>LOW TIRE PRESSURE</p>	<ul style="list-style-type: none"> ● Низкое давление воздуха в одной из шин. 	<p>См. раздел «Контрольная лампа / предупреждающее сообщение системы контроля давления в шинах (СКДШ)», стр. 6-103.</p>
 <p>TIRE PRESSURE MONITOR SERVICE REQUIRED</p>	<ul style="list-style-type: none"> ● Неисправность системы контроля давления в шинах. 	<p>См. раздел «Контрольная лампа / предупреждающее сообщение системы контроля давления в шинах (СКДШ)», стр. 6-103.</p>
	<ul style="list-style-type: none"> ● Одна из дверей или дверь багажного отделения закрыта не полностью. Указывается открытая дверь. 	<ul style="list-style-type: none"> ● Закройте дверь (или дверь багажного отделения). См. раздел «Окно индикации незакрытых дверей», стр. 5-7.
 <p>CLOSE HOOD</p>	<ul style="list-style-type: none"> ● Открыт капот. 	<ul style="list-style-type: none"> ● Закройте капот. См. раздел «Капот», стр. 10-3.
 <p>IMMOBILIZER SYSTEM SERVICE REQUIRED</p>	<ul style="list-style-type: none"> ● Неисправность в электронном иммобилайзере (противоугонной системе, блокирующей запуск двигателя). 	<ul style="list-style-type: none"> ● Включите режим работы OFF, а затем вновь запустите двигатель. Если после выполнения указанной операции предупреждающее сообщение не исчезает, обратитесь в авторизованный сервисный центр MITSUBISHI MOTORS.





Экран	Причина	Рекомендуемый способ устранения
	<ul style="list-style-type: none"> ● Дверь водителя открыта, и включен режим работы, отличный от OFF. ● Сделана попытка запереть все двери (включая дверь багажного отделения) при включенном режиме работы, отличном от OFF. 	<ul style="list-style-type: none"> ● Включите режим работы OFF. См. раздел «Система напоминания о включенном режиме работы ON», стр. 6-19. ● Включите режим работы OFF. См. раздел «Система напоминания о необходимости включения режима работы OFF», стр. 6-18.
	<ul style="list-style-type: none"> ● Неисправность в системе блокировки рулевого колеса. 	<ul style="list-style-type: none"> ● Как можно скорее остановите автомобиль в безопасном месте. Рекомендуется обратиться в авторизованный сервисный центр MITSUBISHI MOTORS.
	<ul style="list-style-type: none"> ● Неисправность в электрооборудовании. 	<ul style="list-style-type: none"> ● Как можно скорее остановите автомобиль в безопасном месте. Рекомендуется обратиться в авторизованный сервисный центр MITSUBISHI MOTORS.
	<ul style="list-style-type: none"> ● Перегрев двигателя. 	<ul style="list-style-type: none"> ● Остановите автомобиль в безопасном месте и примите необходимые меры. См. раздел «Перегрев двигателя», стр. 8-9.
	<ul style="list-style-type: none"> ● Обнаружен перегрев масла в автоматической коробке передач (CVT). 	<p>См. раздел «Автоматическая 8-ступенчатая коробка передач INVECS-III CVT Sports Mode и автоматическая 6-ступенчатая коробка передач INVECS-III CVT Sports Mode (интеллектуальная и инновационная система управления автомобилем третьего поколения)», стр. 6-32.</p>



Экран	Причина	Рекомендуемый способ устранения
 <p>FASTEN SEAT BELT</p>	<ul style="list-style-type: none"> ● Вы повернули ключ в замке зажигания в положение ON или включили режим работы ON, не пристегнувшись ремнем безопасности. 	<ul style="list-style-type: none"> ● Пристегните ремень безопасности. См. раздел «Контрольная лампа и сигнализация непристегнутого ремня безопасности», стр. 4-9.
 <p>FUEL SYSTEM SERVICE REQUIRED</p>	<ul style="list-style-type: none"> ● Неисправность системы питания. 	<ul style="list-style-type: none"> ● Рекомендуется немедленно обратиться для проверки системы в авторизованный сервисный центр MITSUBISHI MOTORS.
 <p>REFUEL</p>	<ul style="list-style-type: none"> ● Малое количество топлива в баке. 	<ul style="list-style-type: none"> ● Следует как можно скорее заправить топливо. См. раздел «Предупреждающее сообщение о малом количестве топлива в баке», стр. 5-8.
 <p>RELEASE PARKING BRAKE</p>	<ul style="list-style-type: none"> ● Вы движетесь с включенным стояночным тормозом. 	<ul style="list-style-type: none"> ● Выключите стояночный тормоз. См. раздел «Предупреждающее сообщение о неисправности тормозной системы», стр. 5-47.
 <p>BRAKE SYSTEM SERVICE REQUIRED</p>	<ul style="list-style-type: none"> ● Низкий уровень тормозной жидкости в бачке. ● Неисправность тормозной системы. 	<ul style="list-style-type: none"> ● Как можно скорее остановите автомобиль в безопасном месте. Рекомендуется обратиться в авторизованный сервисный центр MITSUBISHI MOTORS. См. раздел «Предупреждающее сообщение о неисправности тормозной системы», стр. 5-47.







Экран	Причина	Рекомендуемый способ устранения
 <p>PARKING BRAKE SERVICE REQUIRED</p>	<ul style="list-style-type: none"> ● Неисправность системы стояночного тормоза с электроприводом. 	<ul style="list-style-type: none"> ● Рекомендуется как можно скорее обратиться в авторизованный сервисный центр MITSUBISHI MOTORS. См. раздел «Стояночный тормоз с электроприводом», стр. 6-6.
 <p>PARKING BRAKE TEMPORARILY NOT AVAILABLE</p>	<ul style="list-style-type: none"> ● Временно стояночный тормоз нельзя включить из-за того, что выключатель стояночного тормоза с электроприводом был многократно задействован в течение короткого промежутка времени. 	<p>См. раздел «Стояночный тормоз с электроприводом», стр. 6-6.</p>
 <p>BRAKE PRESS BRAKE PEDAL TO RELEASE</p>	<ul style="list-style-type: none"> ● Вы пробовали выключить стояночный тормоз с электроприводом без нажатия на педаль тормоза. 	<p>См. раздел «Стояночный тормоз с электроприводом», стр. 6-6.</p>
 <p>PARKING BRAKE ENGAGED</p>	<ul style="list-style-type: none"> ● Стояночный тормоз с электроприводом включен автоматически. 	<p>См. раздел «Система автоматического включения стояночного тормоза», стр. 6-45.</p>
 <p>HOLD BRAKE AUTO HOLD CANCELED</p>	<ul style="list-style-type: none"> ● Функция автоматического включения стояночного тормоза была автоматически отключена. 	<p>См. раздел «Система автоматического включения стояночного тормоза», стр. 6-45.</p>
 <p>HOLD BRAKE AUTO HOLD NOT AVAILABLE</p>	<ul style="list-style-type: none"> ● Функция автоматического включения стояночного тормоза недоступна. 	<p>См. раздел «Система автоматического включения стояночного тормоза», стр. 6-45.</p>

Экран	Причина	Рекомендуемый способ устранения
<div data-bbox="199 229 416 367" style="background-color: black; color: white; padding: 10px; text-align: center;">  <p>PARKING BRAKE SERVICE REQUIRED SHIFT TO P POSITION</p> </div>	<ul style="list-style-type: none"> ● Стояночный тормоз с электроприводом не включается автоматически, потому что в системе стояночного тормоза с электроприводом имеется неисправность. 	<ul style="list-style-type: none"> ● При выключенном зажигании или включенном режиме работы OFF переведите рычаг селектора в положение P (парковка) и нажмите правой ногой на педаль тормоза сильнее, чем обычно. Затем поверните ключ в замке зажигания или нажмите на кнопку запуска и остановки двигателя. ● Рекомендуется обратиться для проверки системы автоматического включения стояночного тормоза в авторизованный сервисный центр MITSUBISHI MOTORS. См. раздел «Система автоматического включения стояночного тормоза», стр. 6-45.
<div data-bbox="199 482 416 617" style="background-color: black; color: white; padding: 10px; text-align: center;">  <p>PUSH SWITCH AFTER FASTENING SEAT BELT</p> </div>	<ul style="list-style-type: none"> ● Система автоматического включения стояночного тормоза не активируется, потому что ремень безопасности водителя не пристегнут. 	<ul style="list-style-type: none"> ● После пристегивания ремня безопасности водителя нажмите на выключатель системы автоматического включения стояночного тормоза. См. раздел «Система автоматического включения стояночного тормоза», стр. 6-45.
<div data-bbox="199 636 416 770" style="background-color: black; color: white; padding: 10px; text-align: center;">  <p>PUSH SWITCH WHILE APPLYING BRAKE</p> </div>	<ul style="list-style-type: none"> ● Система автоматического включения стояночного тормоза не отключилась, потому что педаль тормоза не нажата. 	<ul style="list-style-type: none"> ● Нажмите правой ногой на педаль тормоза. Затем нажмите на выключатель системы автоматического включения стояночного тормоза. См. раздел «Система автоматического включения стояночного тормоза», стр. 6-45.
<div data-bbox="199 789 416 924" style="background-color: black; color: white; padding: 10px; text-align: center;">  <p>LOW OIL PRESSURE</p> </div>	<ul style="list-style-type: none"> ● Неисправность системы смазки двигателя. 	<ul style="list-style-type: none"> ● Как можно скорее остановите автомобиль в безопасном месте. Рекомендуется обратиться в авторизованный сервисный центр MITSUBISHI MOTORS. См. раздел «Предупреждающее сообщение о неисправности системы смазки», стр. 5-48.





Экран	Причина	Рекомендуемый способ устранения
 <p>CHARGING SYSTEM SERVICE REQUIRED</p>	<ul style="list-style-type: none"> ● Неисправность системы зарядки аккумуляторной батареи. 	<ul style="list-style-type: none"> ● Как можно скорее остановите автомобиль в безопасном месте. Рекомендуется обратиться в авторизованный сервисный центр MITSUBISHI MOTORS. См. раздел «Предупреждающее сообщение о неисправности системы зарядки аккумуляторной батареи», стр. 5-48.
 <p>PF SYSTEM SERVICE REQUIRED</p>	<ul style="list-style-type: none"> ● В фильтре твердых частиц бензинового двигателя (GPF) скапливается чрезмерное количество твердых частиц. 	<ul style="list-style-type: none"> ● Рекомендуется немедленно обратиться для проверки системы в авторизованный сервисный центр MITSUBISHI MOTORS.
 <p>CHECK PF SYSTEM</p>	<ul style="list-style-type: none"> ● В фильтре твердых частиц бензинового двигателя (GPF) скапливается чрезмерное количество твердых частиц. 	<p>См. раздел «Фильтр твердых частиц бензинового двигателя (GPF)», стр. 6-25.</p>
 <p>AIRBAG SYSTEM SERVICE REQUIRED</p>	<ul style="list-style-type: none"> ● Неисправность системы SRS или преднатяжителей ремней безопасности. 	<ul style="list-style-type: none"> ● Рекомендуется как можно скорее обратиться в авторизованный сервисный центр MITSUBISHI MOTORS. См. раздел «Контрольная лампа / предупреждающее сообщение системы дополнительных средств пассивной безопасности (SRS)», стр. 4-34.
 <p>ASC SYSTEM SERVICE REQUIRED</p>	<ul style="list-style-type: none"> ● Неисправность динамической системы курсовой устойчивости (ASC). 	<ul style="list-style-type: none"> ● Рекомендуется обратиться в авторизованный сервисный центр MITSUBISHI MOTORS. См. раздел «Динамическая система курсовой устойчивости (ASC)», стр. 6-54.
	<ul style="list-style-type: none"> ● Неисправность системы помощи при трогании на подъеме. 	<ul style="list-style-type: none"> ● Рекомендуется обратиться в авторизованный сервисный центр MITSUBISHI MOTORS. См. раздел «Система помощи при трогании на подъеме», стр. 6-48.







Экран	Причина	Рекомендуемый способ устранения
 <p>4WD SYSTEM SERVICE REQUIRED</p>	<ul style="list-style-type: none"> ● Неисправность системы S-AWC. 	<ul style="list-style-type: none"> ● Рекомендуется как можно скорее обратиться в авторизованный сервисный центр MITSUBISHI MOTORS. <p>См. раздел «Система контроля полного привода и курсовой устойчивости S-AWC (Super-All Wheel Control)», стр. 6-38.</p>
 <p>TRANSMISSION SERVICE REQUIRED</p>	<ul style="list-style-type: none"> ● Неисправность в CVT. 	<ul style="list-style-type: none"> ● Рекомендуется как можно скорее обратиться в авторизованный сервисный центр MITSUBISHI MOTORS. <p>См. раздел «Автоматическая 8-ступенчатая коробка передач INVECS-III CVT Sports Mode и автоматическая 6-ступенчатая коробка передач INVECS-III CVT Sports Mode (интеллектуальная и инновационная система управления автомобилем третьего поколения)», стр. 6-32.</p>
 <p>4WD SYSTEM OVERHEATING SLOW DOWN</p>	<ul style="list-style-type: none"> ● Перегрев системы S-AWC. 	<p>См. раздел «Система контроля полного привода и курсовой устойчивости S-AWC (Super-All Wheel Control)», стр. 6-38.</p>
 <p>POSSIBLE ICY ROADS</p>	<ul style="list-style-type: none"> ● Температура наружного воздуха составляет 3 °C (37 °F) или меньше. 	<ul style="list-style-type: none"> ● Будьте осторожны, возможен гололед. ● Гололед возможен даже при отсутствии предупреждения, поэтому управлять автомобилем следует осторожно.







Экран	Причина	Рекомендуемый способ устранения
	<ul style="list-style-type: none"> ● Система адаптивного круиз-контроля (ACC) обнаружила приближение автомобиля спереди. 	<ul style="list-style-type: none"> ● Увеличьте дистанцию, нажав на педаль тормоза или выполнив другое действие, приводящее к замедлению автомобиля.
	<ul style="list-style-type: none"> ● Система смягчения последствий лобового столкновения (FCM) обнаружила опасность столкновения. 	<ul style="list-style-type: none"> ● Во избежание столкновения выполните соответствующее действие, например, нажмите на педаль тормоза.
	<ul style="list-style-type: none"> ● Стояночный тормоз с электроприводом не может быть включен автоматически. 	<ul style="list-style-type: none"> ● Как можно скорее нажмите на педаль тормоза. См. раздел «Система автоматического включения стояночного тормоза», стр. 6-45.





Экран	Причина	Рекомендуемый способ устранения
 <p>ACC READY TO RESUME</p>	<ul style="list-style-type: none"> ● Система адаптивного круиз-контроля (ACC) активна. 	
 <p>ACC CANCELLED</p>	<ul style="list-style-type: none"> ● Работа системы адаптивного круиз-контроля (ACC) автоматически приостановлена, и система переведена в режим ожидания. 	
 <p>ACC NOT AVAILABLE NOW</p>	<ul style="list-style-type: none"> ● Условия для работы системы адаптивного круиз-контроля (ACC) не соблюдены, система не может взять на себя управление. 	
 <p>ACC OUT OF SPEED RANGE</p>	<ul style="list-style-type: none"> ● Система адаптивного круиз-контроля (ACC) не может взять на себя управление, так как скорость движения ниже установленного предела. 	
 <p>ACC NO FORWARD VEHICLE</p>	<ul style="list-style-type: none"> ● Система адаптивного круиз-контроля (ACC) не может взять на себя управление, так как не обнаружила приближение автомобиля спереди. 	
 <p>ACC TEMPORARILY NOT AVAILABLE</p>	<ul style="list-style-type: none"> ● Система адаптивного круиз-контроля (ACC) временно неработоспособна из-за налипания загрязнений на датчик. Это не является признаком неисправности. 	



5



Экран	Причина	Рекомендуемый способ устранения
 <p>ACC SERVICE REQUIRED</p>	<ul style="list-style-type: none"> ● Неисправность системы адаптивного круиз-контроля (ACC). 	<ul style="list-style-type: none"> ● Рекомендуется обратиться в авторизованный сервисный центр MITSUBISHI MOTORS.
 <p>ACC RADAR BLOCKED</p>	<ul style="list-style-type: none"> ● Посторонние предметы, например грязь, снег или лед, налипли на бампер в районе датчика. 	<ul style="list-style-type: none"> ● Удалите посторонние предметы с поверхности бампера вокруг датчика. Если после удаления посторонних предметов с поверхности бампера вокруг датчика предупреждающее сообщение не исчезает, обратитесь в авторизованный сервисный центр MITSUBISHI MOTORS.
 <p>FCM SERVICE REQUIRED</p>	<ul style="list-style-type: none"> ● Неисправность системы смягчения последствий лобового столкновения (FCM). 	<ul style="list-style-type: none"> ● Рекомендуется обратиться в авторизованный сервисный центр MITSUBISHI MOTORS.
 <p>FCM RADAR BLOCKED</p>	<ul style="list-style-type: none"> ● Посторонние предметы, например грязь, снег или лед, налипли на бампер в районе датчика. 	<ul style="list-style-type: none"> ● Удалите посторонние предметы с поверхности бампера вокруг датчика. Если после удаления посторонних предметов с поверхности бампера вокруг датчика предупреждающее сообщение не исчезает, обратитесь в авторизованный сервисный центр MITSUBISHI MOTORS.
 <p>FCM BRAKE ACTIVATED</p>	<ul style="list-style-type: none"> ● Функция торможения системы смягчения последствий лобового столкновения (FCM) была активирована. 	

Экран	Причина	Рекомендуемый способ устранения
	<ul style="list-style-type: none"> ● Система смягчения последствий лобового столкновения (FCM) по каким-либо причинам временно неработоспособна. Это не является признаком неисправности. 	
	<ul style="list-style-type: none"> ● Система предупреждения о выезде из занимаемого ряда (LDW) обнаружила, что Ваш автомобиль выехал или вот-вот выедет из занимаемой полосы движения. 	
	<ul style="list-style-type: none"> ● Неисправность системы предупреждения о выезде из занимаемого ряда (LDW). 	<ul style="list-style-type: none"> ● Рекомендуется обратиться в авторизованный сервисный центр MITSUBISHI MOTORS.
  	<ul style="list-style-type: none"> ● Ультразвуковой датчик системы предотвращения попутных столкновений (UMS) временно неработоспособен из-за окружающих условий или высокой температуры самого датчика. 	<ul style="list-style-type: none"> ● Если через некоторое время предупреждающее сообщение не исчезает, обратитесь в авторизованный сервисный центр MITSUBISHI MOTORS. См. раздел «Предупреждающее сообщение», стр. 6-92.

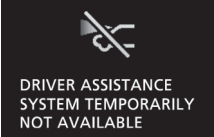
Экран	Причина	Рекомендуемый способ устранения
  	<ul style="list-style-type: none"> ● Система предотвращения попутных столкновений с ультразвуковым датчиком (UMS) работает некорректно из-за неисправности датчика. 	<ul style="list-style-type: none"> ● Рекомендуется как можно скорее обратиться в авторизованный сервисный центр MITSUBISHI MOTORS. См. раздел «Предупреждающее сообщение», стр. 6-92.
 	<ul style="list-style-type: none"> ● Система предотвращения попутных столкновений с ультразвуковым датчиком (UMS) включена. 	<p>См. раздел «Система предотвращения попутных столкновений с ультразвуковым датчиком (UMS)», стр. 6-88.</p>
	<ul style="list-style-type: none"> ● Датчик системы предупреждения о наличии препятствий в мертвых зонах (BSW) временно неработоспособен из-за окружающих условий или высокой температуры самого датчика. 	<ul style="list-style-type: none"> ● Если через некоторое время предупреждающее сообщение не исчезает, обратитесь в авторизованный сервисный центр MITSUBISHI MOTORS. См. раздел «Датчик временно не работает», стр. 6-97.

Экран	Причина	Рекомендуемый способ устранения
 <p>BSW SERVICE REQUIRED</p>	<ul style="list-style-type: none"> ● Система предупреждения о наличии препятствий в мертвых зонах (BSW) работает некорректно из-за наличия неисправностей. 	<ul style="list-style-type: none"> ● Рекомендуется как можно скорее обратиться в авторизованный сервисный центр MITSUBISHI MOTORS. См. раздел «Предупреждение о наличии неисправностей в системе», стр. 6-96.
 <p>BSW RADAR BLOCKED</p>	<ul style="list-style-type: none"> ● Посторонние предметы, например грязь, снег или лед, налипли на бампер в районе датчика. 	<ul style="list-style-type: none"> ● Удалите посторонние предметы с поверхности бампера вокруг датчика. Если после удаления посторонних предметов с поверхности бампера вокруг датчика предупреждающее сообщение не исчезает, обратитесь в авторизованный сервисный центр MITSUBISHI MOTORS. См. раздел «Наличие посторонних предметов на датчике», стр. 6-97.
 <p>ATTENTION! REAR CROSS TRAFFIC</p>	<ul style="list-style-type: none"> ● Система предупреждения об опасности наезда сзади (RCTA) обнаружила автомобиль, приближающийся к Вашему автомобилю. 	<ul style="list-style-type: none"> ● Обратите особое внимание на обстановку позади автомобиля. См. раздел «Система предупреждения об опасности наезда сзади (RCTA)», стр. 6-97.
 <p>DRIVER ASSISTANCE SYSTEM SERVICE REQUIRED</p>	<ul style="list-style-type: none"> ● Неисправность датчика. 	<ul style="list-style-type: none"> ● Рекомендуется обратиться в авторизованный сервисный центр MITSUBISHI MOTORS. См. раздел «Предупреждение о наличии неисправностей в системе», стр. 6-85. См. раздел «Предупреждение о наличии неисправностей в системе», стр. 6-101. См. раздел «Предупреждение о наличии неисправностей в системе», стр. 5-59.

Экран	Причина	Рекомендуемый способ устранения
 <p>DRIVER ASSISTANCE SYSTEM TEMPORARILY NOT AVAILABLE</p>	<ul style="list-style-type: none"> ● Система смягчения последствий лобового столкновения (FCM), система предупреждения о выезде из занимаемого ряда (LDW) и система автоматического управления дальним светом фар (АНВ) временно неработоспособны из-за слишком высокой или низкой температуры датчика. 	<ul style="list-style-type: none"> ● После того как температура датчика вернется в норму, система автоматически вернется к работе. См. раздел «Предупреждение о наличии неисправностей в системе», стр. 6-85. См. раздел «Предупреждение о наличии неисправностей в системе», стр. 6-101. См. раздел «Предупреждение о наличии неисправностей в системе», стр. 5-59.
 <p>DRIVER ASSISTANCE CAMERA BLOCKED</p>	<ul style="list-style-type: none"> ● Из-за налипания загрязнений на датчик или на ветровое стекло датчик временно неработоспособен. Это не является признаком неисправности. 	<p>См. раздел «Предупреждение о наличии неисправностей в системе», стр. 6-85. См. раздел «Предупреждение о наличии неисправностей в системе», стр. 6-101. См. раздел «Предупреждение о наличии неисправностей в системе», стр. 5-59.</p>
 <p>AHB SERVICE REQUIRED</p>	<ul style="list-style-type: none"> ● Неисправность системы автоматического управления дальним светом фар. 	<ul style="list-style-type: none"> ● Рекомендуется обратиться в авторизованный сервисный центр MITSUBISHI MOTORS. См. раздел «Предупреждающее сообщение о неисправности системы», стр. 5-59.
 <p>AS&G SYSTEM SERVICE REQUIRED</p>	<ul style="list-style-type: none"> ● Обнаружена неисправность системы автоматической остановки и запуска двигателя (AS&G). 	

Экран	Причина	Рекомендуемый способ устранения
	<ul style="list-style-type: none"> ● В автомобиле с CVT двигатель не запустился автоматически системой автоматической остановки и запуска двигателя (AS&G). 	
	<ul style="list-style-type: none"> ● На автомобиле с М/Т двигатель не запустился автоматически системой автоматического останова и запуска двигателя (AS&G). 	

5

Информационное окно системы навигации*

E00531401234

На модификациях, оснащенных навигационной системой системы связи Mitsubishi Connect (SDA), будет отображаться следующая информация о навигации при приближении к промежуточной точке маршрута, такой как перекресток и пункт назначения, после того как вы зададите конечный пункт назначения и запустите прокладку маршрута.

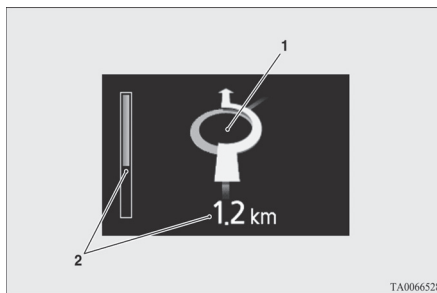

1 — навигационный дисплей
Отображает направление движения автомобиля и точку назначения.



2 — оставшееся расстояние
Отображает расстояние до отображаемой точки маршрута.

ПРИМЕЧАНИЕ



- Информационное окно системы навигации можно включить и отключить. См. раздел «Изменение параметров информационного окна системы навигации», стр. 5-20.

ПРИМЕЧАНИЕ

- Сведения приведены в данном разделе и в отдельном руководстве по эксплуатации навигационной системы связи Mitsubishi Connect (SDA).

Другие предупреждающие сообщения





E00524202891





Экран	Причина	Рекомендуемый способ устранения
	<ul style="list-style-type: none"> ● При запуске двигателя вы нажали на кнопку запуска и остановки двигателя, не нажав на педаль сцепления (на автомобилях с М/Т). 	<ul style="list-style-type: none"> ● Включите нейтральную передачу, полностью выжмите сцепление и нажмите педаль тормоза правой ногой. Затем нажмите на кнопку запуска и остановки двигателя. См. раздел «Запуск и остановка двигателя», стр. 6-20.
	<ul style="list-style-type: none"> ● При запуске двигателя рычаг селектора находился не в положении Р (стоянка) или N (нейтральная передача) либо Вы нажали кнопку запуска и остановки двигателя, не нажав на педаль тормоза (в автомобилях с CVT). 	<ul style="list-style-type: none"> ● Переведите рычаг селектора в положение Р (стоянка) и нажмите на педаль тормоза правой ногой. Затем нажмите на кнопку запуска и остановки двигателя. См. раздел «Запуск и остановка двигателя», стр. 6-20.
	<ul style="list-style-type: none"> ● Успешная передача данных после касания электронным ключом кнопки запуска и остановки двигателя. 	<p>См. раздел «Если электронный ключ неисправен», стр. 6-24.</p>

На информационном дисплее отображается режим работы каждой системы. Подробное описание каждой из систем см. на соответствующей странице руководства.

ПРИМЕЧАНИЕ

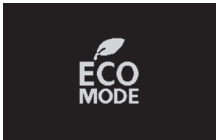
- Перед использованием каждой из систем убедитесь, что режим работы системы на информационном дисплее изменился. Тем не менее режим работы системы после появления предупреждающего сообщения может не отображаться немедленно, даже если система задействована.

Тип экрана	Режим	Примечание
<div style="display: flex; align-items: center;"> <div style="width: 30px; height: 30px; border: 1px solid black; border-radius: 50%; text-align: center; line-height: 30px; font-weight: bold; margin-right: 10px;">5</div>  </div>	<ul style="list-style-type: none"> ● Когда включен режим NORMAL системы контроля полного привода и курсовой устойчивости S-AWC. 	<p>См. раздел «Система контроля полного привода и курсовой устойчивости S-AWC (Super-All Wheel Control)», стр. 6-38.</p>
	<ul style="list-style-type: none"> ● Когда включен режим SNOW системы контроля полного привода и курсовой устойчивости S-AWC. 	
	<ul style="list-style-type: none"> ● Когда включен режим GRAVEL системы контроля полного привода и курсовой устойчивости S-AWC. 	
	<ul style="list-style-type: none"> ● При приближении к точке назначения и т. п. 	<p>См. раздел «Информационное окно системы навигации», стр. 5-40.</p>
	<ul style="list-style-type: none"> ● Когда датчик парковки обнаруживает препятствие. 	<p>См. раздел «Датчики парковки (передние/задние)», стр. 6-107.</p>

Тип экрана	Режим	Примечание
	<ul style="list-style-type: none"> ● Когда включен режим ECO. 	
 	<ul style="list-style-type: none"> ● Если включена система смягчения последствий лобового столкновения (FCM) или изменено время предупреждения. 	
	<ul style="list-style-type: none"> ● Если система смягчения последствий лобового столкновения (FCM) выключена. ● Если система предотвращения попутных столкновений с ультразвуковым датчиком (UMS) выключена. 	<p>См. раздел «Включение/выключение системы UMS», стр. 6-92.</p>

Такой вид окна информирует о наступлении срока очередного техобслуживания.

Тип экрана	Действия
	<p>Рекомендуется обратиться в авторизованный сервисный центр MITSUBISHI MOTORS. См. раздел «Контроль техобслуживания», стр. 5-9.</p>

Периодичность напоминания о необходимости отдыха можно изменить.

5

Тип экрана	Действия
	<p>Остановите автомобиль в безопасном месте, выключите двигатель и отдохните. Этой функцией следует пользоваться как ориентировочным указателем времени, когда необходимо остановиться для отдыха в дальних поездках. Можно выбрать периодичность напоминания. См. раздел «Выбор периодичности напоминания о необходимости отдыха (REST REMINDER)», стр. 5-18.</p> <p>По истечении определенного времени на дисплее появляется предупреждение и подается сигнал зуммера. Если Вы решили продолжить движение без остановки, сигнал зуммера будет звучать через каждые 5 минут, напоминая о необходимости отдыха.</p> <ul style="list-style-type: none"> ● Начало отсчета нового периода и возврат к предыдущему окну происходит в перечисленных ниже случаях. По истечении времени нового периода вновь появляется предупреждающее сообщение и подается звуковой сигнал зуммера. • После троекратной подачи звукового сигнала зуммера. • Поверните ключ в замке зажигания в положение LOCK или включите режим работы OFF. • Если кнопки многофункционального дисплея удерживались нажатыми не менее 2 секунд.

Контрольные лампы

E00501600100

Контрольные лампы указателей поворота / аварийной сигнализации

E00501701746

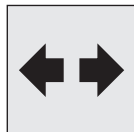

Эти контрольные лампы мигают в следующих случаях.

- Если перемещен подрулевой переключатель включения указателей поворота. См. раздел «Переключатель указателей поворота», стр. 5-63.
- Если нажата кнопка включения аварийной сигнализации. См. раздел «Включатель аварийной световой сигнализации», стр. 5-63.
- Если аварийная сигнализация автоматически включилась при резком торможении во время движения. См. раздел «Аварийная сигнализация при экстренном торможении», стр. 6-51.

Контрольная лампа дальнего света фар

E00501800173

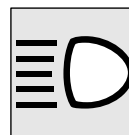

Эта контрольная лампа включается при включении дальнего света фар.

Контрольная лампа противотуманных фар*

E00501900493



Эта контрольная лампа включается при включении противотуманных фар.

Контрольная лампа заднего противотуманного фонаря

E00502001241

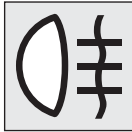

Эта контрольная лампа включается при включении заднего противотуманного фонаря.

Контрольная лампа включения габаритных огней

E00508900173

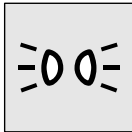

Эта контрольная лампа включается при включении габаритных огней.

Лампы, предупреждающие о неисправностях

E00502400147

Контрольная лампа тормозной системы

E00502504159



Эта контрольная лампа включается при повороте ключа зажигания в положение ON или включении режима работы ON и выключается через несколько секунд.

Перед началом движения обяза-

тельно убедитесь, что контрольная лампа выключилась.

Если ключ зажигания находится в положении ON, или включен режим работы ON, эта лампа включается в следующих случаях:

- при включении стояночного тормоза;
- при низком уровне тормозной жидкости в бачке;
- при выходе из строя системы распределения тормозных усилий.

Если при включенном зажигании или режиме работы ON автомобиль с включенным стояночным тормозом превышает скорость 8 км/ч, звучит предупреждающий сигнал зуммера.

⚠ ПРЕДОСТЕРЕЖЕНИЕ

• В перечисленных ниже случаях эффективность тормозной системы может снижаться либо автомобиль может потерять устойчивость при резком торможении. Поэтому избегайте движения с высокой скоростью и резких торможений. Остановите автомобиль в безопасном месте и проверьте его в авторизованном сервисном центре MITSUBISHI MOTORS.

- Контрольная лампа тормозной системы не включается при включении стояночного тормоза или не выключается при выключении стояночного тормоза.
- Если одновременно включены контрольные лампы ABS и тормозной системы. См. раздел «Контрольная лампа ABS / предупреждающее сообщение о неисправности ABS», стр. 6-52.
- Контрольная лампа тормозной системы продолжает гореть при движении.
- При снижении эффективности действия тормозов необходимо осторожно двигаться к месту стоянки, соблюдая следующие правила:
- Нажимать на педаль тормоза сильнее, чем обычно.
Если хода педали тормоза не хватает для эффективного торможения, продолжать нажимать на нее с большим усилием.

⚠ ПРЕДОСТЕРЕЖЕНИЕ

• При отказе тормозной системы следует применять торможение двигателем, чтобы снизить скорость автомобиля, и выполнить следующее:

Автомобили со стояночным тормозом с механическим приводом

Аккуратно потяните вверх рычаг стояночного тормоза.

Автомобили со стояночным тормозом с электроприводом

Продолжайте тянуть за выключатель стояночного тормоза с электроприводом (см. раздел «Стояночный тормоз с электроприводом», стр. 6-6).

Нажимайте на педаль тормоза, чтобы включить стоп-сигналы и предупредить о торможении водителей автомобилей, движущихся позади.

Контрольная лампа стояночного тормоза с электроприводом*

E005068900184



Эта контрольная лампа включается при наличии неисправности стояночного тормоза с электроприводом.

Обычно эта контрольная лампа включается при повороте ключа зажигания в положение ON или

включении режима работы ON и выключается через несколько секунд.

⚠ ПРЕДОСТЕРЕЖЕНИЕ

• Если контрольная лампа не выключается или не включается, существует вероятность, что стояночный тормоз не работает или не может быть выключен. В этом случае следует немедленно обратиться в ближайший авторизованный сервисный центр MITSUBISHI MOTORS. Если эта контрольная лампа включается во время движения автомобиля, немедленно остановите автомобиль в безопасном месте и обратитесь в авторизованный сервисный центр MITSUBISHI MOTORS. В случае крайней необходимости припаркуйте автомобиль на ровной твердой площадке, переместите рычаг селектора в положение P (стоянка) и установите под колеса упорные башмаки или колодки.

Контрольная лампа диагностики двигателя

E00502603502

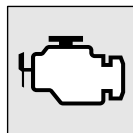

Эта лампа является частью бортовой системы самодиагностики, контролирующей состав отработавших газов и работу систем управления двигателем или CVT.

Если в одной из этих систем обнаруживается неисправность, включается эта лампа.

Несмотря на то что при этом автомобиль, как правило, сохраняет способность к движению и прибегать к буксировке нет необходимости, рекомендуется немедленно проверить систему управления автомобилем.

Эта лампа также включается при включении зажигания или включении режима работы ON и выключается после запуска двигателя. Если контрольная лампа не выключается после запуска двигателя, рекомендуется проверить автомобиль в авторизованном сервисном центре MITSUBISHI MOTORS.

⚠ ПРЕДОСТЕРЕЖЕНИЕ

- Длительное движение с включенной лампой диагностики двигателя может привести к серьезным повреждениям системы снижения токсичности отработавших газов. При этом также могут ухудшиться топливная экономичность и эксплуатационные характеристики автомобиля.
- Если эта лампа не включается при повороте ключа зажигания в положение ON или включении режима работы ON, рекомендуется обратиться в авторизованный сервисный центр MITSUBISHI MOTORS для проверки системы.
- Если лампа включена при работающем двигателе, следует избегать движения с высокой скоростью и незамедлительно проверить систему в авторизованном сервисном центре MITSUBISHI MOTORS. В таких случаях реакция автомобиля на нажатие или отпускание педалей акселератора или тормоза может быть неадекватной.



ПРИМЕЧАНИЕ

- Электронный блок управления двигателя, контролирующей работу бортовой системы самодиагностики, сохраняет данные о различных неисправностях (особенно о неисправностях системы контроля состава отработавших газов).

При отключении аккумуляторной батареи эти данные стираются из памяти, что затрудняет диагностику и увеличивает ее продолжительность. Поэтому не следует отключать аккумуляторную батарею, если включилась контрольная лампа диагностики двигателя.

Контрольная лампа зарядки аккумуляторной батареи

E00502702418

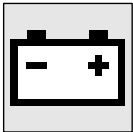

Эта лампа включается при появлении неисправности в системе зарядки аккумуляторной батареи. Эта лампа включается при включении зажигания или включении режима работы ON и выключается после запуска двигателя. Также на многофункциональном дисплее отображается предупреждающее сообщение.



ПРЕДОСТЕРЕЖЕНИЕ

- Если данная лампа включается при работающем двигателе, это указывает на неисправность в цепи зарядки аккумуляторной батареи. В этом случае следует немедленно остановиться в безопасном месте и обратиться в ближайший авторизованный сервисный центр MITSUBISHI MOTORS.

Список сообщений информационного окна

E00524601247

Предупреждающее сообщение о неисправности тормозной системы

E00524701684

RELEASE
PARKING BRAKE

Это сообщение отображается, если Вы начали движение, не выключив стояночный тормоз. Контрольная лампа тормозной системы на панели приборов включается только в том случае, если включен стояночный тормоз. См. раздел «Контрольная лампа тормозной системы», стр. 5-45.



ПРЕДОСТЕРЕЖЕНИЕ

- При движении автомобиля с включенным стояночным тормозом перегреваются тормозные механизмы, при этом снижается эффективность их работы и увеличивается вероятность отказа. При появлении данного предупреждения отпустите стояночный тормоз.



Это сообщение отображается при включении зажигания или включении режима работы ON, если уровень тормозной жидкости в бачке низкий.

Также включается контрольная лампа тормозной системы на панели приборов.

См. раздел «Контрольная лампа тормозной системы», стр. 5-45.



ПРЕДОСТЕРЕЖЕНИЕ

- Если это сообщение появляется и не исчезает во время движения, существует опасность снижения эффективности работы тормозов. В этом случае следует немедленно остановиться в безопасном месте и обратиться в ближайший авторизованный сервисный центр MITSUBISHI MOTORS.

⚠ ПРЕДОСТЕРЕЖЕНИЕ

- Если на дисплее отображается предупреждающее сообщение о неисправности тормозной системы и одновременно с этим включаются контрольные лампы тормозной системы и ABS, это говорит об отказе системы распределения тормозных усилий, что может привести к потере устойчивости при резком торможении. Избегайте резких торможений и движения с высокой скоростью. Остановите автомобиль в безопасном месте и обратитесь в ближайший сервисный центр MITSUBISHI MOTORS.
- При снижении эффективности действия тормозов необходимо осторожно двигаться к месту стоянки, соблюдая следующие правила:
 - Нажимать на педаль тормоза сильнее, чем обычно.
 Если хода педали тормоза не хватает для эффективного торможения, продолжать нажимать на нее с большим усилием.

⚠ ПРЕДОСТЕРЕЖЕНИЕ

- При отказе тормозной системы следует применять торможение двигателем, чтобы снизить скорость автомобиля, и выполнить следующее:
 - Автомобили со стояночным тормозом с механическим приводом**
Аккуратно потяните вверх рычаг стояночного тормоза.
 - Автомобили со стояночным тормозом с электроприводом**
Продолжайте тянуть за выключатель стояночного тормоза с электроприводом (см. раздел «Стояночный тормоз с электроприводом», стр. 6-6).
 Нажимайте на педаль тормоза, чтобы включить стоп-сигналы и предупредить о торможении водителей автомобилей, движущихся позади.

Предупреждающее сообщение о неисправности системы зарядки аккумуляторной батареи

E00524801353



При возникновении неисправности в системе зарядки аккумуляторной батареи на многофункциональном дисплее отображается предупре-

ждающее сообщение. Также включается контрольная лампа зарядки на панели приборов.

⚠ ПРЕДОСТЕРЕЖЕНИЕ

- Если это сообщение появляется при работающем двигателе, немедленно остановите автомобиль в безопасном месте и проверьте систему.

Предупреждающее сообщение о неисправности системы смазки

E00524901442



При возникновении неисправности в системе смазки на многофункциональном дисплее отображается предупреждающее сообщение.

⚠ ПРЕДОСТЕРЕЖЕНИЕ

- Движение с низким уровнем масла в двигателе или с предупреждающим сообщением при его нормальном уровне может привести к перегреву и повреждению двигателя.

⚠ ПРЕДОСТЕРЕЖЕНИЕ

- Если это сообщение появляется при работающем двигателе, немедленно остановите автомобиль в безопасном месте и проверьте уровень масла в двигателе.
- Если в двигателе достаточное количество масла, а сообщение появляется, обратитесь в авторизованный сервисный центр MITSUBISHI MOTORS.

Проекционный дисплей (HUD)*

E00569600221

Проекционный дисплей (HUD) выводит важные показания приборов (скорость движения автомобиля, инструкции навигационной системы и пр.) на прозрачный экран перед лобовым стеклом, чтобы водитель мог считывать эти показания, не отрывая взгляд от дороги.

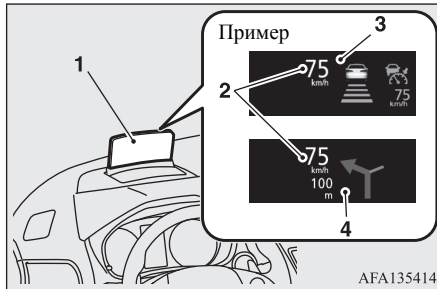

- 1 — дисплей
2 — окно индикации скорости

- 3 — информационное окно
4 — информационное окно системы навигации*

Отображаемая информация:

- скорость автомобиля;
- информация системы навигации*;
- информация круиз-контроля;
- информация системы ограничения скорости*;
- информация системы адаптивного круиз-контроля (ACC)*.

Предупреждающее сообщение, отображаемое в информационном окне дисплея, дублируется на проекционном дисплее (HUD).

Примеры отображаемых предупреждающих сообщений:

- предупреждение о незакрытой двери;
- предупреждающее сообщение непристегнутого ремня безопасности;
- предупреждающее сообщение системы адаптивного круиз-контроля (ACC)*;
- предупреждающее сообщение системы смягчения последствий лобового столкновения (FCM)*;
- система предупреждения о выезде из занимаемого ряда (LDW)*.

См. раздел «Контрольные лампы, лампы, предупреждающие о неисправностях, список сообщений информационного окна», стр. 5-21

⚠ ПРЕДУПРЕЖДЕНИЕ

- Для включения/выключения проекционного дисплея остановите автомобиль в безопасном месте. Выполнение этой операции во время движения автомобиля может отвлечь от управления автомобилем, что может стать причиной несчастного случая.
- Не проливайте воду и напитки на блок системы HUD. Если переключатели, провода или электрические компоненты намочнут, они могут перестать работать или вызвать пожар в автомобиле.
Если Вы случайно разлили в салоне автомобиля воду или напитки, удалите максимально возможное количество жидкости и немедленно обратитесь для консультации в авторизованный сервисный центр MITSUBISHI MOTORS.

⚠ ПРЕДОСТЕРЕЖЕНИЕ

- Открывая и закрывая дисплей, держите руки и пр. подальше от движущихся деталей. В противном случае вероятно их защемление и, как следствие, получение травмы.
- Не кладите предметы на проекционный дисплей и рядом с ним. Они могут помешать открыванию дисплея или стать причиной выхода механизма из строя.
- Не размещайте напитки рядом с проекционным дисплеем. Вода или другая жидкость может попасть на провода или электрические компоненты и тем самым вывести их из строя.

⚠ ПРЕДОСТЕРЕЖЕНИЕ

- Не открывайте и не закрывайте дисплей, а также не регулируйте его угол вручную. Прикладывание чрезмерного усилия к дисплею может привести к его выходу из строя.
- Не клеите на дисплей наклейки, пленки и пр. Они могут перекрыть дисплей или нарушить его открывание и закрывание, что, в свою очередь, может стать причиной его поломки. Кроме того, может быть нарушена работоспособность датчика (A), задающего яркость дисплея, после чего с дисплея будет сложно считывать информацию.

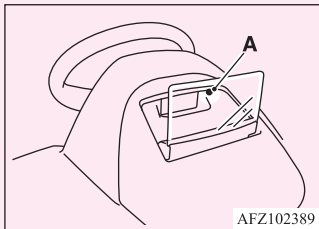

- Не направляйте яркий луч света на светоприемную часть датчика (A). Датчик может выйти из строя.
- Если в пространство для хранения дисплея попадает посторонний предмет, который не удастся достать или если дисплей закрывается, когда в пространстве для его хранения находился посторонний предмет, и больше не открывается, обратитесь в авторизованный сервисный центр MITSUBISHI MOTORS.

📖 ПРИМЕЧАНИЕ

- Людям, носящим солнечные очки, может быть сложно считывать информацию с дисплея. Снимите солнечные очки и отрегулируйте яркость дисплея. См. раздел «Регулировка яркости дисплея», стр. 5-51.
- Если аккумуляторная батарея отключается или ее напряжение является низким, дисплей принимает угол по умолчанию, что может осложнить считывание с него информации. В этом случае необходимо отрегулировать угол дисплея. См. раздел «Регулировка угла дисплея», стр. 5-51.
- Кроме того, дисплей может быть плохо виден при определенных погодных условиях (дождь, снег, прямые солнечные лучи, температура и пр.). В этом случае необходимо отрегулировать угол и яркость дисплея. См. разделы «Регулировка угла дисплея», стр. 5-51, и «Регулировка яркости дисплея», стр. 5-51.

Использование проекционного дисплея

📖 ПРИМЕЧАНИЕ

- Если дисплей не открывается или не закрывается при нажатии кнопки , проверьте, нет ли в зоне дисплея каких-либо предметов, которые препятствуют его перемещению. Если дисплей не открывается и не закрывается даже при отсутствии препятствий, обратитесь в авторизованный сервисный центр MITSUBISHI MOTORS.

Открывание дисплея

1. При включенном зажигании или включенном режиме работы ON нажмите кнопку  для открытия дисплея.

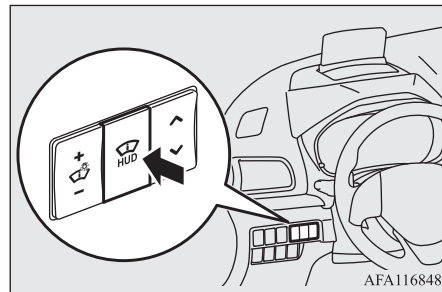

2. Сначала отображается стартовый экран, а затем появляется информация.

ПРИМЕЧАНИЕ

- Если при переводе ключа в замке зажигания в положение LOCK или при включении режима работы OFF проекционный дисплей был открыт, то при повторном включении зажигания или режима работы ON дисплей автоматически откроется.
- Если при переводе ключа в замке зажигания в положение LOCK или при включении режима работы OFF проекционный дисплей был закрыт, то при повторном включении зажигания или режима работы ON дисплей останется в закрытом положении.

Закрывание дисплея

1. При открытом дисплее нажмите кнопку .

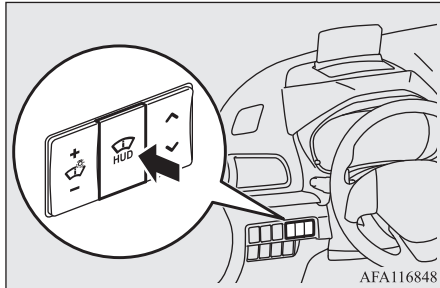

2. Если автомобиль остановлен, отобразится стартовый экран. Нажмите кнопку  еще раз.



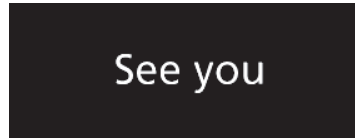

3. Сначала отображается финальный экран, а затем дисплей закрывается.



**ПРИМЕЧАНИЕ**

- При повороте ключа зажигания в положение LOCK или включении режима работы OFF проекционный дисплей закрывается автоматически.

Регулировка угла дисплея

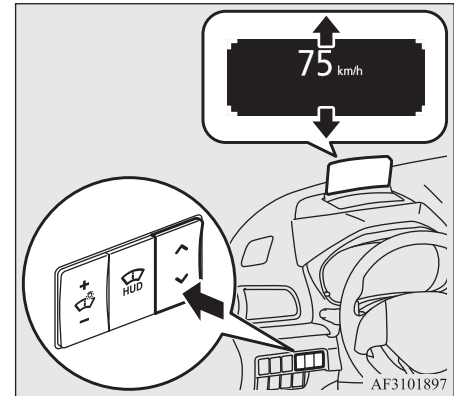
Когда дисплей открыт, нажмите сторону  или  переключателя , чтобы отрегулировать угол дисплея (увеличить или уменьшить высоту отображения информации).

**Регулировка яркости дисплея**

Когда дисплей открыт, нажмите сторону  или  переключателя , чтобы изменить яркость дисплея. Для ночного и дневного режимов доступно 16 уровней яркости дисплея (в зависимости от того, включены ли габаритные огни или нет).

5

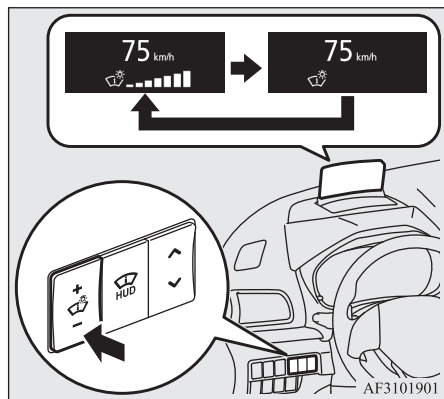

ПРИМЕЧАНИЕ

- Яркость дисплея для ночного и дневного режимов переключается автоматически (в зависимости от того, включены ли габаритные огни или нет).
- В дополнение к ручной регулировке яркость может автоматически переключаться и меняться в зависимости от уровня освещенности снаружи автомобиля.

Выбор информационного окна системы навигации

На автомобилях, оснащенных навигационной системой связи Mitsubishi Connect (SDA), можно выбрать отображение на проекционном дисплее информации системы навигации.

1. Для изменения настройки дисплея нажмите кнопку  при открытом дисплее.

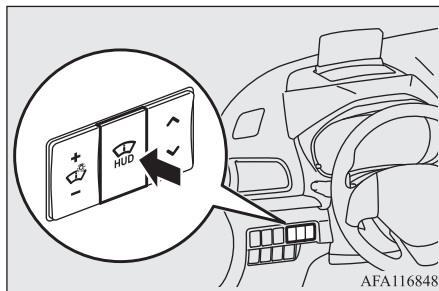

2. Отобразится стартовый экран. Нажмите и удерживайте кнопку .





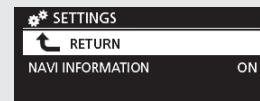

3. Отобразится окно настройки дисплея.

Информация системы навигации: ВКЛ.

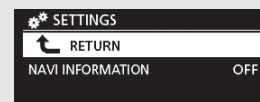

Информация системы навигации: ВЫКЛ.



4. Нажмите сторону  переключателя , чтобы выбрать окно «NAVI INFORMATION ON» (включение отображения информации системы навигации) или «NAVI INFORMATION OFF» (выключение отображения информации системы навигации), затем нажмите кнопку .

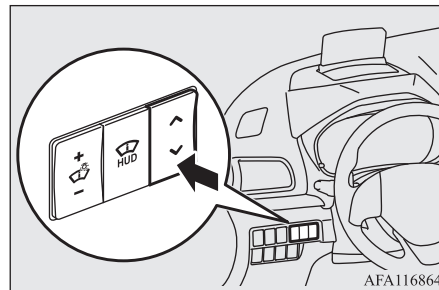

Информация системы навигации: ВКЛ.

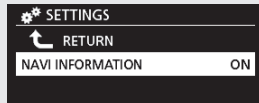

Информация системы навигации: ВЫКЛ.

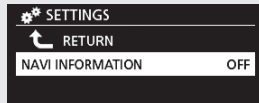

AF3102012

5. Нажмите сторону или переключателя , чтобы выбрать «OFF» (выключено) или «ON» (включено), затем нажмите кнопку HUD.

Информация системы навигации: ВКЛ.



Информация системы навигации: ВЫКЛ.



AF3102025

6. Нажмите сторону переключателя , чтобы выбрать «RETURN» (возврат). Нажмите кнопку HUD для подтверждения настройки.

Информация системы навигации: ВКЛ.

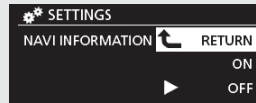

Информация системы навигации: ВЫКЛ.

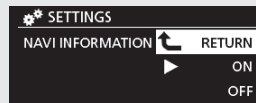

AF3102038

7. Повторно нажмите кнопку HUD, когда в окне настройки выбрано «RETURN» (возврат), после чего отображение информационного окна системы навигации будет выключено («OFF») или включено («ON»).

Информация системы навигации: ВКЛ.

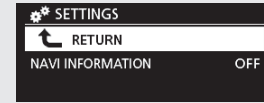

Информация системы навигации: ВЫКЛ.

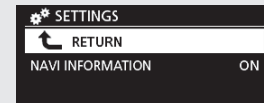

AF3102041

5

Уход за проекционным дисплеем

На дисплей и зеркальную поверхность нанесено специальное покрытие. Воспользуйтесь мягкой тканью, например тканью для очистки очков.

ПРЕДОСТЕРЕЖЕНИЕ

- Запрещается использовать чистящие и защитные вещества, содержащие силикон или воск. При использовании чистящих и защитных веществ покрытие может поцарапаться и отслоиться.

Включатель световых приборов

E00506005449

Фары

5 ПРИМЕЧАНИЕ

- При въезде в страну, где движение осуществляется по противоположной стороне дороги, требуется принимать необходимые меры, чтобы свет Вашего автомобиля не ослеплял водителей встречного транспорта. Тем не менее фары на данном автомобиле не нуждаются в регулировке.
- Не оставляйте включенными световые приборы на длительное время при неработающем двигателе. Это может привести к разряду аккумуляторной батареи.
- Во время дождя или после мойки автомобиля возможно запотевание рассеивателей фар, но это не является признаком неисправности.
При включении фар влага испарится от тепла. Однако если внутри фар скапливается вода, рекомендуется проверить фары в авторизованном сервисном центре MITSUBISHI MOTORS.

Световые приборы включаются поворотом рукоятки включателя.

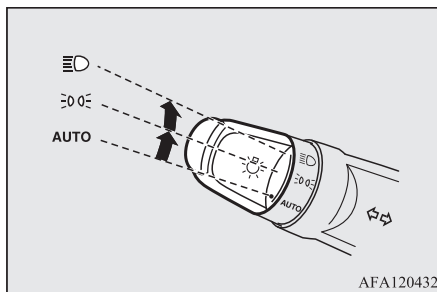

AUTO	При включенном зажигании или включенном режиме работы ON фары, передние и задние габаритные огни, фонарь освещения регистрационного знака и подсветка панели приборов автоматически включаются или выключаются в зависимости от освещенности снаружи автомобиля (при выключении габаритных огней включаются дневные ходовые огни). При выключении зажигания или включении режима работы LOCK все световые приборы автоматически выключаются.
☰☐☐	Включены передние и задние габаритные огни, фонарь освещения регистрационного знака, подсветка панели приборов.
☰☐	Включены фары, возможно включение всех остальных световых приборов.

ПРИМЕЧАНИЕ

- Если при включенном зажигании или при включенном режиме работы ON происходит автоматическое выключение фар, противотуманные фары (при наличии) и задние противотуманные фонари также выключаются. При последующем автоматическом включении фар включаются противотуманные фары, а задний противотуманный фонарь остается выключенным. При необходимости включите задний противотуманный фонарь с помощью включателя световых приборов.
- Не закрывайте датчик освещенности (A) наклейками на ветровом стекле.

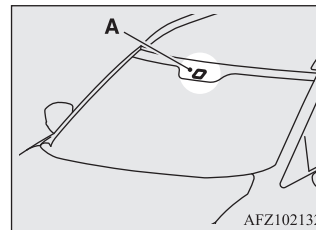

- Если световые приборы не включаются или не выключаются, когда переключатель находится в положении AUTO, включите (или отключите) их вручную. Рекомендуется проверить автомобиль в авторизованном сервисном центре MITSUBISHI MOTORS.

Функция автоматического выключения световых приборов (фар, противотуманных фонарей и т. д.)

E00532701986

- Если указанная ниже операция выполняется, когда включатель световых приборов находится в положении ΞD , при открывании двери водителя световые приборы автоматически выключаются.
Автомобили с системой дистанционного управления замками дверей
Поворот ключа в замке зажигания в положение LOCK или ACC, либо извлечение ключа из замка зажигания.
Модификации с системой дистанционного управления автомобилем
Включение режима работы OFF или ACC.
- Если указанная ниже операция выполняется, когда включатель световых приборов находится в положении ΞD , при закрывании двери водителя световые приборы остаются включенными примерно 3 минуты, а затем автоматически выключаются.
Автомобили с системой дистанционного управления замками дверей
Поворот ключа в замке зажигания в положение LOCK или ACC, либо извлечение ключа из замка зажигания.
Модификации с системой дистанционного управления автомобилем
Включение режима работы OFF или ACC.



ПРИМЕЧАНИЕ

- Функция автоматического выключения световых приборов не работает, если включатель света находится в положении $\Xi D \text{OFF}$.
- Функцию автоматического выключения световых приборов можно отключить. Более подробную информацию вы можете получить в авторизованном сервисном центре MITSUBISHI MOTORS. В автомобилях, оборудованных системой связи Mitsubishi Connect (SDA) или навигационной системой системы связи Mitsubishi Connect (SDA), настройки можно менять непосредственно на дисплее. Более подробная информация представлена в отдельном руководстве.

Если необходимо оставить свет включенным

1. Переведите включатель световых приборов в положение AUTO в следующих случаях:
Модификации с системой дистанционного управления замками дверей
Ключ зажигания находится в положении LOCK или ACC.
Модификации с системой дистанционного управления автомобилем
Включен режим работы OFF или ACC.
2. Включите световые приборы, снова переведя включатель световых приборов в положение $\Xi D \text{OFF}$ или ΞD , после этого световые приборы останутся включенными.

Зуммер, предупреждающий о включенном освещении

E00506101846

Если выполняется следующее действие, включится сигнал зуммера, предупреждающий водителя о включенном освещении.

Модификации без системы дистанционного управления автомобилем

Если дверь водителя открыта, когда ключ зажигания находится в положении LOCK или ACC или ключ извлечен из замка зажигания при включенных световых приборах.

Модификации с системой дистанционного управления автомобилем

Если дверь водителя открыта, когда выбран режим работы ACC или OFF при включенных световых приборах.



В обоих случаях сигнал зуммера автоматически выключается при срабатывании функции автоматического выключения световых приборов или закрывании двери.

Дневные ходовые огни

E00530601499

Включение дневных ходовых огней происходит при работающем двигателе и положении AUTO включателя световых приборов, при выключенных задних фонарях.

ПРИМЕЧАНИЕ

- Если включатель освещения находится в положении  или  или если включены наружные световые приборы, когда включатель освещения находится в положении AUTO, дневные ходовые огни переключаются в режим габаритных огней.

Переключатель дальнего и ближнего света фар

E00506201847

Если фары включены, переключение с дальнего света на ближний (и наоборот) осуществляется переводом рычага в положение (1). При включении дальнего света также включается контрольная лампа дальнего света фар на панели приборов.

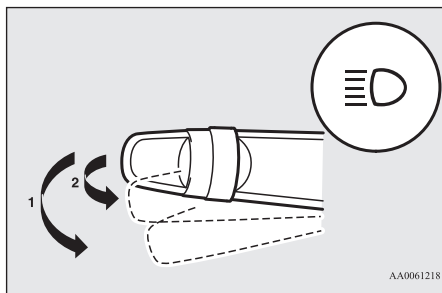

Мигание дальним светом фар

E00506301444

Дальний свет фар включается при переводе рычага в положение (2) (нефиксированное положение) и выключается при отпускании рычага.

При включении дальнего света также включается контрольная лампа дальнего света фар на панели приборов.

ПРИМЕЧАНИЕ

- Если выключить фары при включенном дальнем свете, то они автоматически переключаются на ближний свет.

Система автоматического управления дальним светом фар (АНВ)*

E00538200234

Система автоматического управления дальним светом фар (АНВ) автоматически выключает дальний свет фар, когда датчик (А) обнаруживает источник света, например, от фонарей идущего впереди автомобиля или от фар встречного автомобиля, или от уличных фонарей.

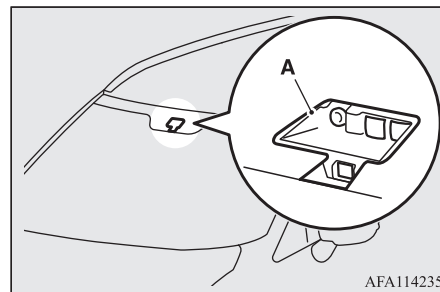

⚠ ПРЕДУПРЕЖДЕНИЕ

- При определенных обстоятельствах может не произойти переключения фар с дальнего света на ближний. Не следует чрезмерно полагаться на работу системы. Переключать свет фар (с дальнего на ближний) вручную в соответствии с дорожными условиями является обязанностью, возложенной на водителя.
См. раздел «Переключатель дальнего и ближнего света фар», стр. 5-56.

Как пользоваться системой АНВ

E00551500319

1. При работающем двигателе поверните включатель световых приборов в положение  или AUTO.
2. Нажмите включатель системы АНВ.

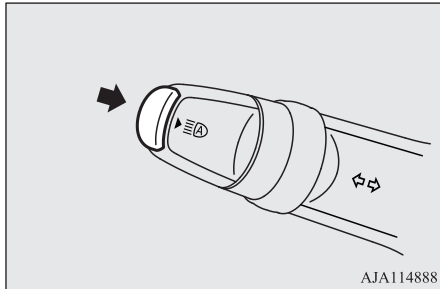

Система АНВ активируется, и включается контрольная лампа.
Если повторно нажать на включатель системы АНВ, система АНВ деактивируется, и выключается контрольная лампа системы АНВ.

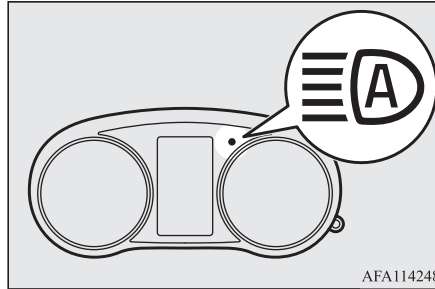

📖 ПРИМЕЧАНИЕ

- Система АНВ работает только при включенном свете фар, когда включатель световых приборов находится в положении AUTO.

📖 ПРИМЕЧАНИЕ

- Вы можете включать и выключать дальний свет фар вручную с помощью подрулевого рычага даже во время работы системы автоматического управления дальним светом фар.
См. раздел «Переключатель дальнего и ближнего света фар», стр. 5-56.
Если свет фар переключается вручную рычагом переключателя, индикатор системы автоматического управления дальним светом фар выключается, что свидетельствует об отключении системы АНВ.
См. раздел «Ручное переключение», стр. 5-57.
- Если слегка потянуть рычаг переключателя на себя (мигание дальним светом фар), система автоматического управления дальним светом фар не отключится.

■ Ручное переключение

Переключение на ближний свет фар

1. Потяните переключатель указателей поворота на себя.
2. Контрольная лампа системы АНВ выключится.
3. Если включатель системы АНВ нажать повторно, система АНВ активируется.

Переключение на дальний свет фар

1. Потяните переключатель указателей поворота на себя.

2. Контрольная лампа системы автоматического управления дальним светом фар выключится, а контрольная лампа дальнего света фар включится.
3. Если включатель системы АНВ нажать повторно, система АНВ активируется.

Условия для автоматического переключения света фар

E00551600062

Включение дальнего света фар происходит при соблюдении всех нижеперечисленных условий:

- Скорость движения автомобиля превышает примерно 40 км/ч (25 миль в час).
- Снаружи автомобиля темно.
- Отсутствуют впереди идущие попутные и встречные автомобили или у них выключены наружные световые приборы.

Включение ближнего света фар происходит при соблюдении всех нижеперечисленных условий:

- Скорость движения автомобиля не превышает примерно 30 км/ч (19 миль в час).
- Снаружи автомобиля светло.
- Включаются наружные световые приборы попутного или встречного автомобиля.

ПРИМЕЧАНИЕ

- Дальний свет фар может не выключиться автоматически при следующих условиях:
 - Встречный или попутный автомобиль не виден из-за определенных условий, например, затяжного поворота, подъема, закрытого участка, дорожных знаков, придорожных посадок и т. п.

ПРИМЕЧАНИЕ

- Автомобиль разъезжается со встречным автомобилем внезапно, на повороте с плохой видимостью.
- Другой автомобиль выезжает поперек движения Вашего автомобиля.
- Может остаться включенным ближний свет фар (или фары могут переключиться с дальнего света на ближний), если отражающая поверхность (например, уличного фонаря, дорожного знака, указателя или вывески) отражает свет.
- Все нижеперечисленные условия могут повлиять на время переключения света фар:
 - Яркость света фар и фонарей попутного или встречного автомобиля.
 - Перемещение или направление движения попутного или встречного автомобиля.
 - Фары или фонари попутного или встречного автомобиля горят только с одной стороны.
 - Встречное или попутное транспортное средство — это мотоцикл.
 - Дорожные условия (уклоны, повороты и профиль участка дороги).
 - Количество пассажиров в салоне и загрузка багажного отделения.
- Система автоматического управления дальним светом фар распознает окружающие условия путем обнаружения источника света впереди автомобиля. Поэтому Вы можете почувствовать, что автоматическое переключение света фар выполняется в неподходящий момент.

ПРИМЕЧАНИЕ

- Система не определяет легкие транспортные средства, например, велосипеды.
- Система может некорректно определять степень освещенности окружающей среды снаружи автомобиля. Это может приводить к ослеплению других участников движения или к тому, что ближний свет не переключается на дальний, когда это возможно. В таких случаях следует переключать свет фар вручную.
 - Неблагоприятные погодные условия (ливень, туман, снег или песчаная буря).
 - Ветровое стекло загрязнено или запотело.
 - Ветровое стекло треснуто или разбито.
 - Датчик поврежден или загрязнен.
 - Источник света, похожий на свет фар или фонарей включен возле автомобиля.
 - Встречный или попутный автомобиль движется с выключенными наружными световыми приборами или они загрязнены и обесцвечены, или свет фар неверно отрегулирован.
 - Вокруг автомобиля стало темно или светло внезапно и на продолжительное время.
 - Автомобиль движется по неровной дороге.
 - Автомобиль движется по извилистой дороге.
- Объект с отражающей свет поверхностью, например, вывеска или зеркало находится впереди автомобиля.

ПРИМЕЧАНИЕ

- Когда свет фонарей идущего впереди автомобиля или свет фар встречного автомобиля сливается со светом других источников освещения.
- Задняя часть автомобиля впереди (например, будка грузовика) сильно отражает свет.
- Фары Вашего автомобиля неисправны или загрязнены.
- Ваш автомобиль имеет наклон из-за спущенного колеса или буксировки грузов.
- При появлении предупреждающего сообщения.
См. раздел «Предупреждение о наличии неисправностей в системе», стр. 5-59.
- Для корректной работы системы соблюдайте нижеперечисленные условия:
 - Не пытайтесь разобрать датчик.
 - Не закрывайте датчик наклейками на ветровом стекле.
 - Запрещается перегружать автомобиль.
 - Запрещается вносить изменения в конструкцию автомобиля.
 - При замене ветрового стекла использовать только оригинальные запасные части MITSUBISHI MOTORS.

Предупреждение о наличии неисправностей в системе

E00551700308

При неисправности в системе могут появиться следующие предупреждающие сообщения в зависимости от типа неисправности.

■ Отключение системы АНВ из-за неисправности

При обнаружении неисправности системы система автоматического управления дальним светом фар отключится и отобразится следующее предупреждающее сообщение. Если после выключения зажигания или включении режима работы OFF и последующем включении зажигания или режима работы ON, предупреждающее сообщения продолжает отображаться, обратитесь в авторизованный сервисный центр MITSUBISHI MOTORS.

При неисправности системы АНВ



При неисправности датчика



ПРИМЕЧАНИЕ

- Если при стоянке автомобиля под прямыми солнечными лучами датчик или пространство вокруг него нагреваются до чрезмерных температур, на дисплее может отобразиться предупреждающее сообщение AHB SERVICE REQUIRED (требуется техническое обслуживание системы АНВ). Если предупреждающее сообщение продолжает отображаться после того как температура датчика или пространства вокруг него вернулась к нормальным значениям, обратитесь в авторизованный сервисный центр MITSUBISHI MOTORS.

■ Слишком высокая или низкая температура датчика

Если система будет временно неработоспособна из-за слишком высокой или слишком низкой температуры датчика, на дисплее отобразится следующее предупреждающее сообщение. После того как температура датчика вернется в норму, система автоматически вернется к работе. Если через некоторое время предупреждающее сообщение не исчезает, система АНВ может оказаться неисправной. Обратитесь в авторизованный сервисный центр MITSUBISHI MOTORS для проверки системы.

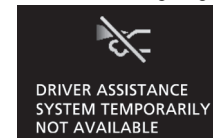

■ Грязное ветровое стекло

Если будет обнаружено понижение характеристик работы системы автоматического управления дальним светом фар, отобразится предупреждающее сообщение.

Это может произойти в следующих случаях:

- Посторонние предметы, например грязь, снег или лед налипли на ветровое стекло в районе датчика.
- При сложных погодных условиях (например, во время дождя, снега, песчаных бурь и т. п.).
- Идущий впереди или встречный автомобиль разбрызгивает воду, снежную кашу или грязь.

При возврате исходной работоспособности датчика система АНВ возобновит свою работу. Если даже спустя какое-то время предупреждающее сообщение продолжает отображаться, существует вероятность, что датчик неисправен. Обратитесь в авторизованный сервисный центр MITSUBISHI MOTORS для проверки датчика.





«Вежливая подсветка»

E00528902564

Данная функция включает габаритные огни примерно на 30 секунд после нажатия кнопки UNLOCK (A) на ключе, если включатель световых приборов находится в положении AUTO. «Вежливая подсветка» включится только в том случае, если вокруг автомобиля темно.

ПРИМЕЧАНИЕ

- При работе «вежливой подсветки» выполните одно из нижеперечисленных действий для ее отключения:
 - Нажмите кнопку LOCK на пульте дистанционного управления.
 - Поверните включатель световых приборов в положение  или .
 - Поверните ключ в замке зажигания в положение ON или включите режим работы ON.
- Работу функций можно изменить следующим образом:
 - Фары можно настроить на включение ближнего света.
 - Систему «вежливой подсветки» можно отключить.

Более подробную информацию можно получить в авторизованном сервисном центре MITSUBISHI MOTORS. В автомобилях, оборудованных системой связи Mitsubishi Connect (SDA) или навигационной системой системы связи Mitsubishi Connect (SDA), настройки можно менять непосредственно на дисплее. Более подробная информация представлена в отдельном руководстве.

Функция «проводи меня домой»

E00529002256

Данная функция включает ближний свет фар примерно на 30 секунд после поворота ключа в замке зажигания в положение LOCK или включения режима работы OFF.

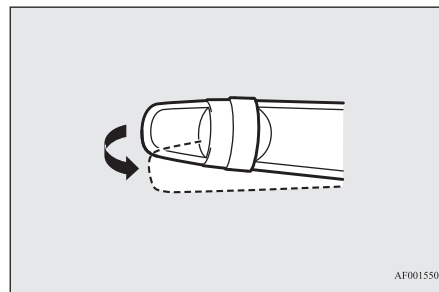

1. Поверните включатель световых приборов в положение AUTO.
2. Поверните ключ в замке зажигания в положение LOCK или включите режим работы OFF. Если для запуска двигателя использовался ключ, извлеките его из замка зажигания.
3. В течение 60 секунд после поворота ключа в замке зажигания в положение LOCK или включения режима работы OFF потяните переключатель указателей поворота на себя.



AF0015506

4. Примерно на 30 секунд включится ближний свет фар. После того как фары погасли, можно включить ближний свет еще на 30 секунд, потянув переключатель указателей поворота на себя в течение 60 секунд после поворота ключа в замке зажигания в положение LOCK или включения режима работы OFF.
- Для того чтобы включить ближний свет фар спустя 60 секунд после поворота ключа в замке зажигания в положение LOCK или включения режима работы OFF, повторите действия с шага 1.

ПРИМЕЧАНИЕ

- При работе функции «проводи меня домой» выполните одно из нижеперечисленных действий для ее отключения:
 - Потяните переключатель указателей поворота на себя.
 - Поверните выключатель световых приборов в положение  или .
 - Поверните ключ в замке зажигания в положение ON или включите режим работы ON.
- Работу функций можно изменить следующим образом:
 - Время, в течение которого фары будут включены, можно изменить.
 - Функцию «проводи меня домой» можно отключить.

ПРИМЕЧАНИЕ

Более подробную информацию можно получить в авторизованном сервисном центре MITSUBISHI MOTORS. В автомобилях, оборудованных системой связи Mitsubishi Connect (SDA) или навигационной системой системы связи Mitsubishi Connect (SDA), настройки можно менять непосредственно на дисплее. Более подробная информация представлена в отдельном руководстве.

Корректор света фар

E00517400031

Регулятор корректора света фар

E00517502469

Угол наклона света фар изменяется в зависимости от загрузки автомобиля. Корректор света фар используется для регулировки направления светового пучка (при включенном ближнем свете), чтобы свет фар не ослеплял водителей встречных автомобилей. Установите регулятор в соответствующее положение (см. следующую таблицу).

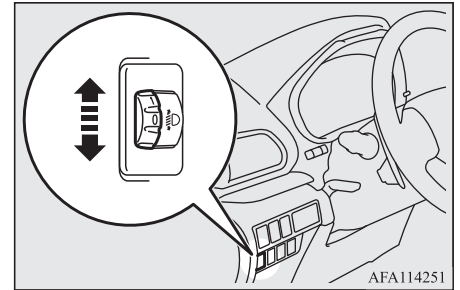



5

ПРЕДОСТЕРЕЖЕНИЕ

- Всегда регулируйте свет фар перед началом движения. Не пытайтесь производить регулировку во время движения, так как это может привести к аварии.

Автомобили для Сингапура и Тайваня

Загрузка автомобиля	Положение регулятора
	0
	0

5

Загрузка автомобиля	Положение регулятора
	1
	3
	3

● — 1 человек

▨ — багажное отделение полностью загружено

Положение регулятора 0 —

только водитель / водитель + пассажир на переднем сиденье





Положение регулятора 1 —

5 человек (включая водителя)

Положение регулятора 3 —

5 человек (включая водителя) + полностью загруженное багажное отделение / водитель + полностью загруженное багажное отделение

Автомобили для России, Казахстана, Белоруссии, Украины и Молдовы

Загрузка автомобиля	Положение регулятора	
	Передне-приводные автомобили	Полноприводные автомобили
	0	
	0	
	1	
	3	2 или 3
	3	

● — 1 человек

▨ — багажное отделение полностью загружено

Переднеприводные автомобили

Положение регулятора 0 —

только водитель / водитель + пассажир на переднем сиденье

Положение регулятора 1 —

5 человек (включая водителя)

Положение регулятора 3 —

5 человек (включая водителя) + полностью загруженное багажное отделение / водитель + полностью загруженное багажное отделение

Полноприводные автомобили

Положение регулятора 0 —

только водитель / водитель + пассажир на переднем сиденье

Положение регулятора 1 —

5 человек (включая водителя)

Положение регулятора 2 —

5 человек (включая водителя) + полностью загруженный багажник*

Положение регулятора 3 —

5 человек (включая водителя) + полностью загруженное багажное отделение / водитель + полностью загруженное багажное отделение

* GK1WXTHUZL6Z.

Код модели автомобиля указывается на информационной табличке с данными автомобиля.

См «Информационная табличка с данными автомобиля», стр. 11-2, в разделе «Идентификационные таблички и надписи».

Переключатель указателей поворота

E00506503336

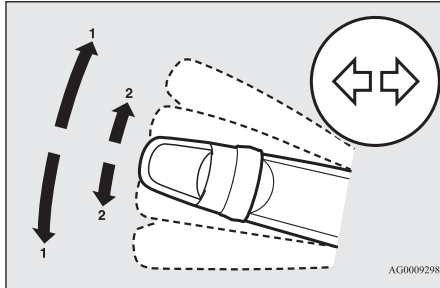

1 — сигнал поворота

Перед тем как совершить обычный поворот, установите рычаг в положение (1) (фиксированное положение). При завершении поворота рычаг автоматически вернется в исходное положение.

2 — сигнал перестроения в другой ряд
При перестроении на другую полосу движения слегка наклоните рычаг в положение (2) (нефиксированное положение). Указатели поворота и контрольная лампа будут мигать, пока рычаг удерживается в этом положении. Если слегка наклонить рычаг в положение (2) и отпустить, указатель поворота и контрольная лампа на панели приборов мигнут 3 раза.



ПРИМЕЧАНИЕ

- Если контрольная лампа мигает слишком часто, возможно, перегорела лампа в указателе поворота. Рекомендуется проверить автомобиль в авторизованном сервисном центре MITSUBISHI MOTORS.
- Имеется возможность включить следующие функции:
 - Мигание указателей поворота при переключении рычага, даже если ключ зажигания находится в положении ACC или включен режим работы ACC.
 - Отключение функции трехкратного мигания указателей поворота при смене полосы движения.
 - Можно настроить время, в течение которого нужно удерживать рычаг, чтобы указатели поворота мигнули 3 раза. Более подробную информацию вы можете получить в авторизованном сервисном центре MITSUBISHI MOTORS. В автомобилях, оборудованных системой связи Mitsubishi Connect (SDA) или навигационной системой системы связи Mitsubishi Connect (SDA), настройки можно менять непосредственно на дисплее. Более подробная информация представлена в отдельном руководстве.
- Имеется возможность изменить звук зуммера включения указателей поворота. См. раздел «Изменение звука включения указателей поворота», стр. 5-19.

Включатель аварийной световой сигнализации

E00506602330

При необходимости остановки автомобиля на дороге вследствие какой-либо неисправности включайте аварийную сигнализацию. Кнопка включения аварийной сигнализации действует всегда, независимо от положения ключа в замке зажигания или включенного режима работы.

Чтобы включить аварийную сигнализацию, нажмите включатель. При этом все лампы указателей поворота будут синхронно мигать. Чтобы выключить лампы, нажмите кнопку еще раз.

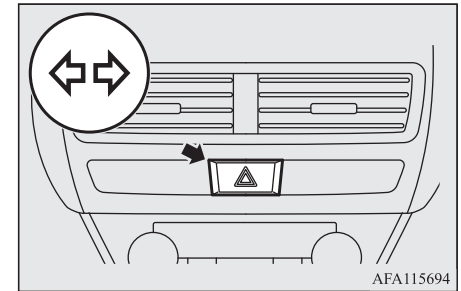

AFA115694

ПРИМЕЧАНИЕ

- На автомобилях, оснащенных системой сигнализации при экстренном торможении, данная система не работает, если аварийная сигнализация была включена вручную, с помощью кнопки. См. раздел «Аварийная сигнализация при экстренном торможении», стр. 6-51.

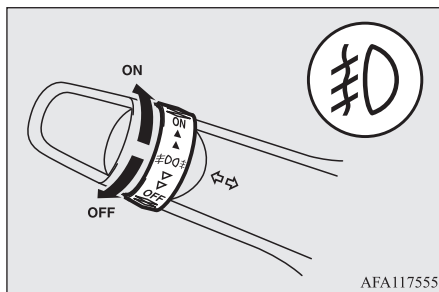

ПРИМЕЧАНИЕ

- При выключении фар или габаритных огней автоматически выключаются и противотуманные фары. Чтобы вновь включить противотуманные фары, поверните ручку в направлении ON при включенных фарах или габаритных огнях.
- Противотуманные фары следует включать только в условиях тумана, в противном случае чрезмерная яркость освещения будет слепить водителей встречных автомобилей.

Включатель заднего противотуманного фонаря

E00508401869

Задний противотуманный фонарь можно включить только при включенных фарах или противотуманных фарах (при наличии). При включении заднего противотуманного фонаря включается контрольная лампа на панели приборов.

Модификация без противотуманных фар

Чтобы включить задний противотуманный фонарь, один раз поверните ручку в направлении ON. Чтобы выключить задний противотуманный фонарь, один раз поверните ручку в направлении OFF. При отпускании ручка автоматически вернется в исходное положение.

Модификация с противотуманными фарами

Чтобы включить противотуманные фары, один раз поверните ручку в направлении ON. Чтобы включить задний противотуманный фонарь, поверните ручку в направлении ON еще раз. Чтобы выключить задний противотуманный фонарь, один раз поверните ручку в направлении OFF. Чтобы выключить противотуманные фары, поверните ручку в направлении OFF еще раз. При отпускании ручка автоматически вернется в исходное положение.

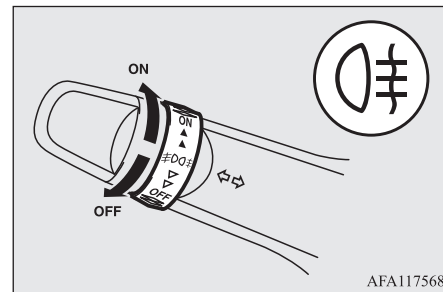

ПРИМЕЧАНИЕ

- При выключении фар и противотуманных фар (при наличии) задний противотуманный фонарь выключается автоматически.

Включатель противотуманных фар*

E00508301956

Противотуманные фары можно включить только вместе с ближним светом фар или габаритными огнями. Чтобы включить противотуманные фары, один раз поверните ручку в направлении ON. При этом включится контрольная лампа на панели приборов. Чтобы выключить противотуманные фары, поверните ручку в направлении OFF. При отпускании ручка автоматически вернется в исходное положение.

ПРИМЕЧАНИЕ

- Чтобы вновь включить задний противотуманный фонарь, еще раз поверните ручку в направлении ON при включенных фарах (автомобиль без противотуманных фар).
- Чтобы вновь включить задний противотуманный фонарь, два раза поверните ручку в направлении ON при включенных фарах (автомобиль с противотуманными фарами).

Переключатель очистителя и омывателя ветрового стекла

E00507101218

ПРЕДОСТЕРЕЖЕНИЕ

- При использовании омывателя в холодную погоду омывающая жидкость, распыленная на стекло, может замерзнуть, что ухудшит видимость. Перед использованием омывателя отогрейте стекло, включив обогрев стекла или режим обдува для удаления влаги.

Очиститель ветрового стекла

E00516902408

ПРИМЕЧАНИЕ

- Для обеспечения обзора назад очиститель заднего стекла автоматически делает несколько взмахов, если рычаг переключения передач или рычаг селектора находятся в положении включенной передачи заднего хода при включенном очистителе ветрового стекла.
См. раздел «Очиститель и омыватель заднего стекла», стр. 5-68.

Очиститель ветрового стекла включается, если ключ в замке зажигания находится в положении ON или ACC либо включен режим работы ON или ACC.

Если щетки примерзли к ветровому или к заднему стеклу, не включайте стеклоочистители до тех пор, пока лед не растает и щетки не освободятся. В противном случае можно повредить электродвигатель стеклоочистителя.

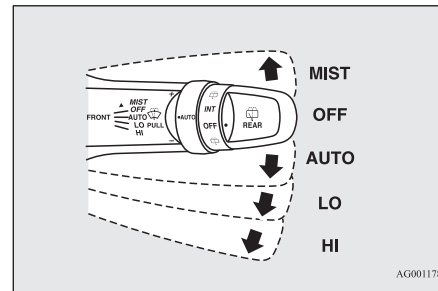

AG0011787

MIST — удаление влаги со стекла
Однократное срабатывание стеклоочистителя.

OFF — выключено

AUTO — автоматическое управление стеклоочистителями;
датчик дождя
Частота срабатывания стеклоочистителя выбирается автоматически в зависимости от количества влаги на ветровом стекле.

LO — низкая скорость

HI — высокая скорость

Датчик дождя

Датчик дождя работает, только когда ключ в замке зажигания находится в положении ON, либо включен режим работы ON.

Если переключатель очистителя ветрового стекла находится в положении AUTO, датчик дождя (A) определяет количество осадков (дождя, снега и т. п., а также пыли), и стеклоочиститель включается и выключается автоматически.

При грязном ветровом стекле в сухую погоду следите за тем, чтобы переключатель очистителя ветрового стекла находился в положении OFF.

Включение стеклоочистителя в указанной ситуации приведет к образованию царапин на ветровом стекле и к повреждению щеток стеклоочистителя.

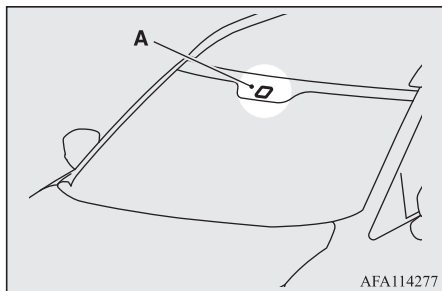

⚠ ПРЕДОСТЕРЕЖЕНИЕ

- Если переключатель очистителя находится в положении AUTO при включенном зажигании, либо включенном режиме работы ON, очиститель может автоматически включаться в приведенных ниже случаях.

При попадании рук под щетки стеклоочистителя существует опасность получения травмы, а очиститель может выйти из строя. Убедитесь, что ключ в замке зажигания находится в положении LOCK либо включен режим работы OFF, или переведите переключатель очистителя в положение OFF, чтобы деактивировать датчик дождя.

- При протирании ветрового стекла снаружи, если прикоснуться к верхней части датчика дождя.
- При протирании ветрового стекла снаружи ветошью напротив датчика дождя.
- На автоматической мойке.

⚠ ПРЕДОСТЕРЕЖЕНИЕ

- При ударе или сотрясении ветрового стекла или датчика дождя.

📖 ПРИМЕЧАНИЕ

- В целях предохранения резиновых щеток стеклоочистителя его срабатывание, даже если переключатель очистителя находится в положении AUTO, блокируется при неподвижном автомобиле и температуре окружающего воздуха около 0 °C или ниже.
- Не закрывайте датчик дождя наклейками на ветровом стекле. Кроме того, не наносите на ветровое стекло водоотталкивающие покрытия. Датчик дождя не сможет определить количество выпадающих осадков, и очиститель перестанет нормально функционировать.
- Следующие ситуации могут указывать на неисправность датчика дождя:
 - Стеклоочиститель работает с постоянным интервалом независимо от количества осадков.
 - Идет дождь, но стеклоочиститель не работает.

Более подробную информацию вы можете получить в авторизованном сервисном центре MITSUBISHI MOTORS.

📖 ПРИМЕЧАНИЕ

- Стеклоочиститель может включаться автоматически, если насекомые или посторонние предметы попадают на стекло напротив датчика дождя, или когда ветровое стекло обледенело. Если щетки стеклоочистителя не в состоянии удалить прилипшие к ветровому стеклу предметы, стеклоочиститель автоматически останавливается. Чтобы вновь включить его, переведите рычаг в положение LO или HI. Кроме того, стеклоочиститель может автоматически включаться под прямыми лучами жаркого солнца и под воздействием электромагнитных волн. Для выключения стеклоочистителя переведите рычаг в положение OFF.
- При замене ветрового стекла или армировании стекла вокруг датчика дождя проконсультируйтесь в авторизованном сервисном центре MITSUBISHI MOTORS.

Настройка чувствительности датчика дождя

Если переключатель очистителя находится в положении AUTO, чувствительность датчика дождя можно регулировать, вращая ручку (B).

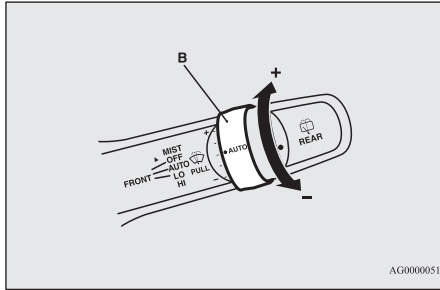

- «+» — повышение чувствительности
- «-» — понижение чувствительности

ПРИМЕЧАНИЕ

- Имеется возможность включить следующие функции:
 - Вместо автоматического режима работы стеклоочистителя (частота срабатывания в зависимости от количества осадков) можно установить прерывистый режим (частота срабатывания в зависимости от скорости движения автомобиля).

ПРИМЕЧАНИЕ

- Вместо автоматического режима работы стеклоочистителя (частота срабатывания в зависимости от количества осадков) можно установить прерывистый режим (за исключением частоты срабатывания в зависимости от скорости движения автомобиля).

Более подробную информацию вы можете получить в авторизованном сервисном центре MITSUBISHI MOTORS.

В автомобилях, оборудованных системой связи Mitsubishi Connect (SDA) или навигационной системой связи Mitsubishi Connect (SDA), настройки можно менять непосредственно на дисплее. Более подробная информация представлена в отдельном руководстве.

Удаление влаги со стекла

Для однократного срабатывания очистителя переместите переключатель в направлении, указанном стрелкой, и отпустите его.

Этот режим удобен при движении в тумане или под морозящим дождем.

Когда ключ в замке зажигания находится в положении ACC или ON или включен режим работы ON или ACC, однократное срабатывание стеклоочистителя происходит, если перевести переключатель в положение MIST и отпустить. Стеклоочиститель продолжает работать все время, пока переключатель удерживается в положении MIST.

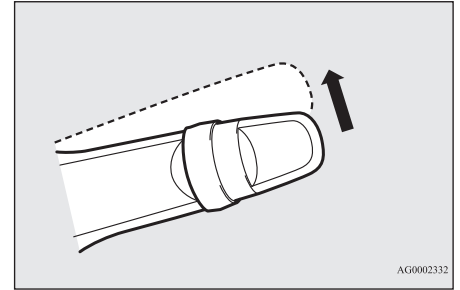

5

При включенном зажигании или включенном режиме работы ON стеклоочиститель работает однократно, если перевести переключатель в положение AUTO, а ручку (C) повернуть в направлении «+».

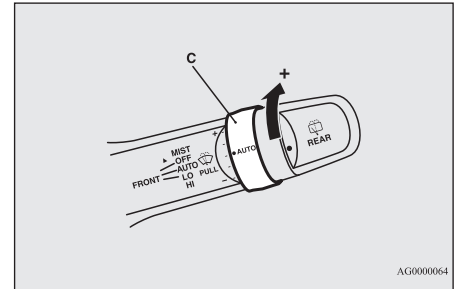

Омыватель ветрового стекла

E00507203024

Омыватель ветрового стекла работает, если ключ в замке зажигания находится в положении ON или ACC, либо включен режим работы ON или ACC.

Чтобы подать омывающую жидкость на ветровое стекло, потяните переключатель на себя.

Если потянуть переключатель на себя, когда стеклоочистители не включены или работают в прерывистом режиме, очистители автоматически совершат несколько циклов.

Затем примерно через 6 секунд стеклоочиститель совершит еще один цикл (кроме модификаций для России, Казахстана, Белоруссии, Украины и Молдовы).

Если автомобиль оборудован омывателем фар, то при первом включении омывателя ветрового стекла он срабатывает вместе с ним, при условии что фары включены.

Также, кроме модификаций для России, Казахстана, Белоруссии, Украины и Молдовы, если потянуть переключатель на себя и сразу же отпустить его, омывающая жидкость подается на стекло несколько раз, а очистители совершают несколько циклов (функция автоматического омывателя). Затем через 6 секунд стеклоочиститель совершит еще один цикл. Функция автоматического стеклоомывателя прекращает работать, если любым образом задействовать подрулевую переключатель.

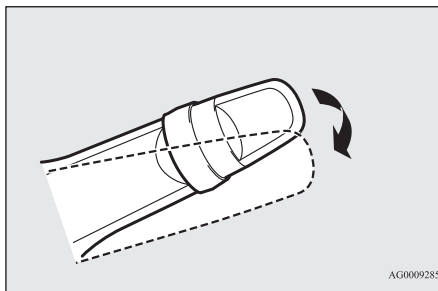

ПРЕДОСТЕРЕЖЕНИЕ

- При использовании омывателя в холодную погоду омывающая жидкость, распыленная на стекло, может замерзнуть, что ухудшит видимость. Перед использованием омывателя отогрейте стекло, включив обогрев стекла или режим обдува для удаления влаги.

ПРИМЕЧАНИЕ

- Работу функций можно изменить следующим образом:
 - Отключить срабатывание очистителя в момент подачи на ветровое стекло омывающей жидкости.
 - Отключить функцию автоматического стеклоомывателя.
 - Включить функцию повторного однократного срабатывания стеклоочистителя через 6 секунд.

ПРИМЕЧАНИЕ

Более подробную информацию Вы можете получить в авторизованном сервисном центре MITSUBISHI MOTORS. В автомобилях, оборудованных системой связи Mitsubishi Connect (SDA) или навигационной системой системы связи Mitsubishi Connect (SDA), настройки можно менять непосредственно на дисплее. Более подробная информация представлена в отдельном руководстве.

Очиститель и омыватель заднего стекла

E00507302868

Очиститель и омыватель заднего стекла можно включить, если ключ в замке зажигания находится в положении ON или ACC либо включен режим работы ON или ACC.

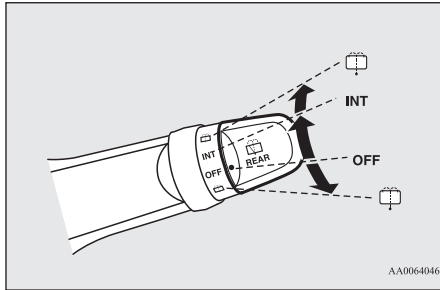

INT — в течение нескольких секунд очиститель работает непрерывно, затем — в прерывистом режиме с интервалом около 8 секунд

OFF — выключено
 при повороте ручки до конца в любом направлении на заднее стекло подается омывающая жидкость; стеклоочиститель при этом срабатывает автоматически, делая несколько взмахов во время разбрызгивания омывающей жидкости

ПРИМЕЧАНИЕ

- Очиститель заднего стекла автоматически делает несколько взмахов, если рычаг переключения передач или рычаг селектора находятся в положении включенной передачи заднего хода при включенном очистителе ветрового стекла или очистителе заднего стекла (автоматический режим). После автоматического срабатывания очиститель заднего стекла выключится, если переключатель находится в положении OFF. Если переключатель находится в положении INT, очиститель продолжит работу в прерывистом режиме. Возможно настроить автоматическое срабатывание очистителя заднего стекла, только если рычаг переключения передач или рычаг селектора находятся в положении включенной передачи заднего хода при включенном очистителе заднего стекла и переключателе в положении INT. Более подробную информацию вы можете получить в авторизованном сервисном центре MITSUBISHI MOTORS. В автомобилях, оборудованных системой связи Mitsubishi Connect (SDA) или навигационной системой системы связи Mitsubishi Connect (SDA), настройки можно менять непосредственно на дисплее. Более подробная информация представлена в отдельном руководстве.

ПРИМЕЧАНИЕ

- Если переключатель находится в положении OFF, быстро дважды переместите его в положение INT, чтобы включить непрерывный режим работы очистителя заднего стекла (непрерывный режим работы). Для отключения непрерывной работы очистителя заднего стекла поверните переключатель в положение OFF.
- Частоту срабатывания стеклоочистителя можно изменить. Более подробную информацию вы можете получить в авторизованном сервисном центре MITSUBISHI MOTORS. В автомобилях, оборудованных системой связи Mitsubishi Connect (SDA) или навигационной системой системы связи Mitsubishi Connect (SDA), настройки можно менять непосредственно на дисплее. Более подробная информация представлена в отдельном руководстве.

Включатель омывателя фар*

E00510101746

Омыватель фар можно включить, если ключ зажигания находится в положении ON или ACC, либо включен режим работы ON или ACC, а фары включены.

Жидкость подается на рассеиватели фар после однократного нажатия кнопки.

5

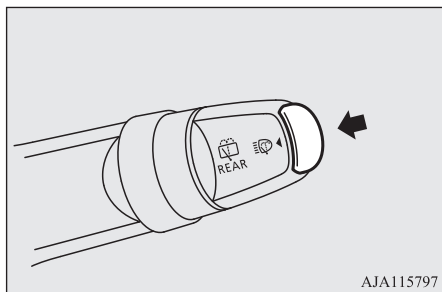

ПРИМЕЧАНИЕ

- Если ключ в замке зажигания находится в положении ON или ACC, либо включен режим работы ON или ACC, и фары включены, омыватель фар включается при первом включении омывателя ветрового стекла.

Меры предосторожности при использовании очистителя и омывателя ветрового стекла

E00507601516

- Если работе стеклоочистителя частично препятствует лед, грязь и т. п. на стекле, очиститель может временно прекратить работать для защиты электродвигателя от перегрева. В таком случае, остановите автомобиль в безопасном месте, поверните ключ в замке зажигания в положение LOCK или включите режим работы OFF, затем удалите лед или другие предметы, мешающие работе стеклоочистителя. Перед использованием стеклоочистителя убедитесь в его работоспособности, т. к. она восстановится только после того, как электродвигатель остынет.
- Не включайте очиститель, если стекло сухое. Это может привести к появлению царапин на стекле или преждевременному износу щеток.
- Перед включением очистителя в холодную погоду убедитесь, что щетки не примерзли к стеклу. При включении очистителя с примерзшими к стеклу щетками может выйти из строя электродвигатель.
- Не включайте омыватель на продолжительное время (более 20 секунд). Не включайте омыватель, если бачок для жидкости омывателя пуст. В противном случае может выйти из строя электродвигатель.

- Периодически проверяйте уровень жидкости в бачке омывателя и доливайте при необходимости.

В холодную погоду заливайте в бачок незамерзающую жидкость. Невыполнение этого требования может привести к выходу из строя омывателя, а также к повреждению деталей системы в результате замерзания жидкости.

Включатель обогрева заднего стекла

E00507903177

Обогрев заднего стекла можно включить только при работающем двигателе.

Чтобы включить обогрев, нажмите кнопку. В зависимости от температуры наружного воздуха обогрев заднего стекла выключится через 15–20 минут. Чтобы выключить его раньше, нажмите кнопку повторно.

При включении обогрева заднего стекла включается контрольная лампа (А).

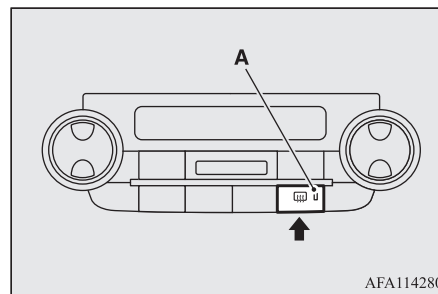

ПРИМЕЧАНИЕ

- Если автомобиль оснащен наружными зеркалами заднего вида с обогревом, то при включении обогрева заднего стекла одновременно включается обогрев наружных зеркал. См. раздел «Обогрев наружных зеркал заднего вида», стр. 6-14.
- Возможно изменить настройки таким образом, чтобы обогрев заднего стекла включался автоматически при работающем двигателе при низкой температуре наружного воздуха, даже без нажатия на включатель обогрева заднего стекла. Функция обогрева включается автоматически однократно после поворота ключа в замке зажигания в положение ON или включения режима работы ON. При выборе настройки автоматического включения обогрева заднего стекла обогрев наружных зеркал заднего вида (если имеется) также автоматически включится одновременно с обогревом заднего стекла. Более подробную информацию вы можете получить в авторизованном сервисном центре MITSUBISHI MOTORS. В автомобилях, оборудованных системой связи Mitsubishi Connect (SDA) или навигационной системой системы связи Mitsubishi Connect (SDA), настройки можно менять непосредственно на дисплее. Более подробная информация представлена в отдельном руководстве.
- Обогрев заднего стекла предназначен только для удаления конденсата, а не для растапливания снега на стекле. Перед включением обогрева удалите снег со стекла.

ПРИМЕЧАНИЕ

- Для очистки внутренней поверхности заднего стекла используйте мягкую ткань, осторожно проводя ею вдоль проводников обогревателя. Делайте это осторожно, чтобы не повредить проводники.
- Не допускайте, чтобы какие-либо предметы касались внутренней поверхности заднего стекла, так как при этом можно повредить или порвать проводники обогревателя.

Включатель обогрева ветрового стекла*

E00532000067

В холодную погоду ветровое стекло может обогреваться с помощью нитей встроенного электрообогрева.

Обогрев ускоряет удаление инея и конденсата с ветрового стекла.

Включателем обогрева ветрового стекла можно пользоваться при работающем двигателе, когда температура окружающего воздуха составляет примерно 5 °C или ниже.

Чтобы включить обогрев ветрового стекла, нажмите кнопку. В зависимости от температуры наружного воздуха обогрев заднего стекла выключится через 5–10 минут. Чтобы выключить обогрев раньше, нажмите кнопку повторно.

При включении обогрева ветрового стекла включается контрольная лампа (A).

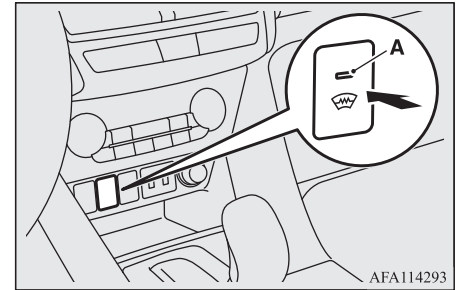

5

ПРЕДОСТЕРЕЖЕНИЕ

- При работе обогрева внешняя сторона ветрового стекла нагревается. Во избежание ожогов не прикасайтесь к ветровому стеклу.

ПРИМЕЧАНИЕ

- Перед включением обогрева удалите снег с ветрового стекла. Обогрев ветрового стекла не предназначен для растапливания большого количества снега, скопившегося на стекле.
- Во избежание разряда аккумуляторной батареи не включайте обогрев ветрового стекла на продолжительное время.

Включатель обогрева обода рулевого колеса*

E00532100055

Левая и правая части обода рулевого колеса обогреваются за счет встроенной нити подогрева.

5

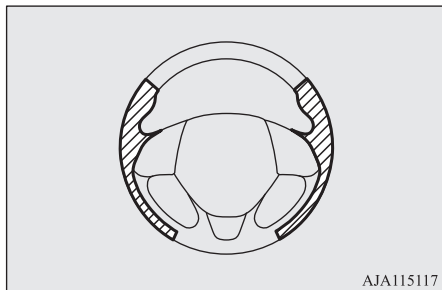

 — зона обогрева

Включать обогрев обода рулевого колеса можно, только когда включено зажигание или включен режим работы ON.

Чтобы включить обогрев обода рулевого колеса, нажмите кнопку. Примерно через 30 минут обогрев автоматически отключится. Чтобы выключить обогрев обода рулевого колеса раньше, нажмите кнопку повторно.

При включении обогрева обода рулевого колеса включается контрольная лампа (А).

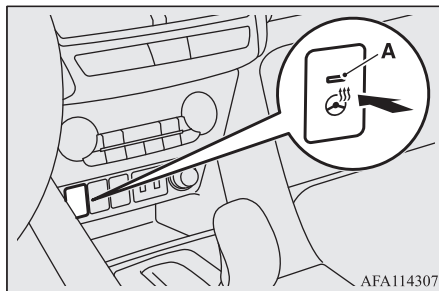

ПРЕДОСТЕРЕЖЕНИЕ

- Некоторые люди при пользовании обогревом обода рулевого колеса могут почувствовать сильный жар или получить слабые ожоги (покраснение кожи, волдыри и т. д.):
 - пожилые люди;
 - люди с чувствительной кожей.
- При попадании на рулевое колесо воды и других жидкостей дождитесь их полного высыхания, прежде чем включать обогрев. При подозрении на неисправность обогрева обода рулевого колеса немедленно выключите его.
- Длительное пользование обогревом обода рулевого колеса при неработающем двигателе может привести к разряду аккумуляторной батареи.

Включатель звукового сигнала

E00508001865

Для подачи звукового сигнала нажмите на знак  на рулевом колесе.

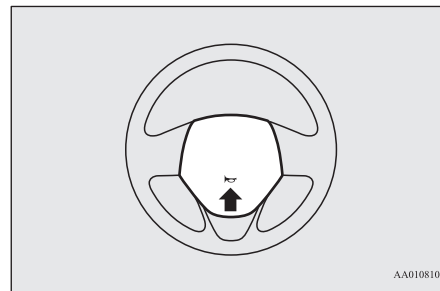

Начало движения и вождение автомобиля

Экономичное вождение	6-2	Система помощи при трогании на подъеме	6-46
Алкоголь, лекарства и управление автомобилем	6-3	Система помощи при экстренном торможении	6-47
Приемы безопасного вождения	6-3	Активная система управления разворачивающим моментом (AYC)	6-48
Обкатка автомобиля	6-4	Аварийная сигнализация при экстренном торможении	6-49
Стояночный тормоз	6-4	Антиблокировочная система тормозов (ABS)	6-49
Стоянка автомобиля	6-9	Электроусилитель рулевого управления (EPS)	6-51
Регулировка рулевой колонки по вылету и углу наклона	6-10	Динамическая система курсовой устойчивости (ASC)	6-52
Внутреннее зеркало заднего вида	6-11	Круиз-контроль	6-55
Наружные зеркала заднего вида	6-12	Система предотвращения попутных столкновений с ультразвуковым датчиком (UMS)*	6-60
Замок зажигания*	6-15	Система предупреждения о наличии препятствий в мертвых зонах (BSW) (с системой помощи при перестроении)*	6-64
Кнопка запуска и остановки двигателя*	6-16	Система предупреждения об опасности наезда сзади (RCTA)*	6-68
Блокировка рулевого колеса	6-19	Система контроля давления в шинах (СКДШ)	6-71
Запуск и остановка двигателя	6-21	Датчики парковки (передние/задние)*	6-76
Фильтр твердых частиц бензинового двигателя (GPF)*	6-25	Видеокамера заднего вида*	6-80
Работа турбонагнетателя*	6-27	Камеры кругового обзора*	6-83
Автоматическая 8-ступенчатая коробка передач INVECS-III CVT Sports Mode* и автоматическая 6-ступенчатая коробка передач INVECS-III CVT Sports Mode (интеллектуальная и инновационная система управления автомобилем третьего поколения)*	6-27	Перевозка грузов	6-93
Система контроля полного привода и курсовой устойчивости S-AWC (Super-All Wheel Control)*	6-34		
Использование системы полного привода*	6-37		
Проверка и техническое обслуживание автомобиля после эксплуатации в тяжелых условиях	6-40		
Правила эксплуатации полноприводного автомобиля*	6-40		
Торможение	6-41		
Система автоматического включения стояночного тормоза* ..	6-42		

Экономичное вождение

E00600102930

Чтобы обеспечить топливную экономичность автомобиля в эксплуатации, необходимо выполнять некоторые технические требования.

Непрерывным условием низкого расхода топлива является правильная регулировка двигателя. Чтобы продлить срок службы автомобиля и добиться максимальной экономичности в эксплуатации, рекомендуется регулярно проводить техническое обслуживание автомобиля в авторизованном сервисном центре MITSUBISHI MOTORS в соответствии с графиком.

На топливную экономичность, уровень токсичности отработавших газов и шума автомобиля значительное влияние оказывает индивидуальный стиль вождения, а также условия эксплуатации. Чтобы свести к минимуму износ тормозных механизмов, шин и двигателя, а также снизить вредное воздействие на окружающую среду, необходимо выполнять приведенные ниже правила.

Разгон и торможение

Ведите автомобиль в соответствии с дорожными условиями и избегайте резких стартов с места, разгонов и торможений, так как при подобной манере вождения увеличивается расход топлива.

Переключение передач

Переключайтесь только в тот момент, когда скорость движения и обороты двигателя соответ-

ствуют включаемой передаче. При движении обязательно выбирайте наивысшую передачу, возможную в данных условиях.

Чтобы обеспечить максимальную топливную экономичность полноприводного автомобиля, переключатель режимов движения должен находиться в положении NORMAL (система полного привода с электронным управлением).

Движение в городе

При частом трогании с места и остановках увеличивается средний расход топлива. По возможности выбирайте менее загруженные транспортные маршруты. При движении в плотном потоке транспорта избегайте движения на низких передачах с высокой частотой вращения коленчатого вала двигателя.

Работа двигателя на холостом ходу

Даже при работе на холостом ходу, двигатель потребляет топливо. По возможности старайтесь выключать двигатель, чтобы он не работал продолжительное время на холостом ходу.

Скорость движения

Чем выше скорость движения, тем больше расход топлива. Избегайте движения с максимальной скоростью. Даже немного меньше нажимая педаль акселератора, можно сэкономить значительное количество топлива.

Давление воздуха в шинах

Регулярно проверяйте давление воздуха в шинах. При низком давлении воздуха в шинах увеличивается сопротивление качению и повышается расход топлива. Кроме того, при пониженном давлении воздуха в шинах увеличивается износ шин и ухудшается курсовая устойчивость автомобиля.

Перевозка грузов

Не следует перевозить в багажном отделении лишние предметы. Это особенно важно при движении по городу, где неизбежны частые трогания и остановки. В этих условиях увеличение массы автомобиля существенно увеличивает расход топлива. Также старайтесь не перевозить без необходимости багаж на крыше, так как при этом увеличивается аэродинамическое сопротивление автомобиля и повышается расход топлива.

Холодный пуск

При холодном пуске двигатель потребляет больше топлива. Также топливо расходуется напрасно при прогреве уже горячего двигателя. После пуска двигателя начинайте движение как можно скорее, но не ранее, чем двигатель достаточно прогреется.

Кондиционер

При использовании кондиционера увеличивается расход топлива.

Алкоголь, лекарства и управление автомобилем

E00600200070

Вождение автомобиля в нетрезвом состоянии является одной из наиболее распространенных причин дорожно-транспортных происшествий. Даже если содержание алкоголя в крови значительно ниже разрешенного законом уровня, способность к управлению автомобилем существенно снижается. Не садитесь за руль в нетрезвом состоянии. Воспользуйтесь услугами трезвого водителя, вызовите такси, позвоните другу или воспользуйтесь общественным транспортом. Кофе или холодный душ не снижают степень опьянения. Также отрицательно влияют на внимание, ясность сознания и время реакции некоторые лекарства. Прежде чем садиться за руль под воздействием каких-либо медикаментов, посоветуйтесь с врачом или фармацевтом.

⚠ ПРЕДУПРЕЖДЕНИЕ

- **ЗАПРЕЩАЕТСЯ САДИТЬСЯ ЗА РУЛЬ В НЕТРЕЗВОМ СОСТОЯНИИ.** Восприятие становится менее точным, реакции замедляются, суждения становятся менее адекватными.

Приемы безопасного вождения

E00600301919

Обеспечить абсолютную безопасность вождения и защиту от травм невозможно. Однако рекомендуется уделить особое внимание основным моментам.

Ремень безопасности

Перед началом движения следует пристегнуться ремнем безопасности и убедиться, что все пассажиры пристегнуты.

Напольные коврики

⚠ ПРЕДУПРЕЖДЕНИЕ

- **Используйте напольные коврики, предназначенные для данной модели автомобиля, располагайте их так, чтобы они не мешали нажимать на педали. Чтобы коврики не двигались по полу, их необходимо надежно зафиксировать. Не кладите напольные коврики на педали или друг на друга, т. к. это может помешать нажимать на педали и привести к аварии.**

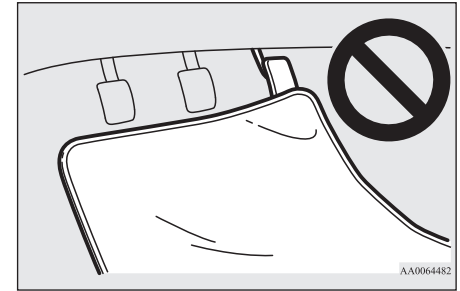

6

Перевозка детей в автомобиле

- Запрещается оставлять ключ в замке зажигания, покидая автомобиль, если в салоне находятся дети. Дети могут начать играть с органами управления автомобиля, что может привести к несчастному случаю.
- Чтобы максимально защитить детей в случае аварии, пристегните их ремнями безопасности или усадите в специальные детские сиденья в соответствии с правилами дорожного движения, действующими в регионе, где эксплуатируется автомобиль.
- Не позволяйте детям играть в багажном отделении. Это очень опасно при движении автомобиля.

Погрузка багажа

Укладывая багаж в автомобиль, следите, чтобы вещи не располагались выше спинок сидений.

Обкатка автомобиля

Это опасно не только из-за ухудшения обзора, но и из-за того, что при резком торможении вещи могут упасть в салон.

Обкатка автомобиля

E00600404881

В течение первых 1000 км пробега нового автомобиля рекомендуется соблюдать следующие правила, которые помогут продлить срок службы автомобиля, а также обеспечить в дальнейшем низкий расход топлива и хорошие эксплуатационные показатели.

- Избегайте чрезмерного увеличения частоты вращения коленчатого вала двигателя.
- Избегайте резких троганий, разгонов, торможений и продолжительного движения с высокой скоростью.
- Не превышайте предельной скорости, рекомендованные значения которой приведены ниже.
Помните об ограничениях скорости, установленных правилами дорожного движения.
- Не перегружайте автомобиль.
- В период обкатки воздержитесь от буксировки прицепа.

Момент переключения	Предельная скорость	
	Модификации с двигателем 1500	Модификации с двигателем 2000
D (движение)	130 км/ч	130 км/ч

Момент переключения	Предельная скорость		
	Модификации с двигателем 1500	Модификации с двигателем 2000	
В ручном режиме	1-е положение	20 км/ч	30 км/ч
	2-е положение	40 км/ч	50 км/ч
	3-е положение	50 км/ч	70 км/ч
	4-е положение	70 км/ч	90 км/ч
	5-е положение	80 км/ч	120 км/ч
	6-е положение	100 км/ч	120 км/ч
	7-е положение	110 км/ч	—
	8-е положение	130 км/ч	—

Стояночный тормоз

E00600503058

Чтобы поставить автомобиль на стоянку, полностью остановите его и потяните рычаг стояночного тормоза для удержания автомобиля на месте. Убедитесь в том, что включилась контрольная лампа тормозной системы. См. раздел «Контрольная лампа тормозной системы», стр. 5-47.

Стояночный тормоз с механическим приводом*

E00641800147

Включение стояночного тормоза

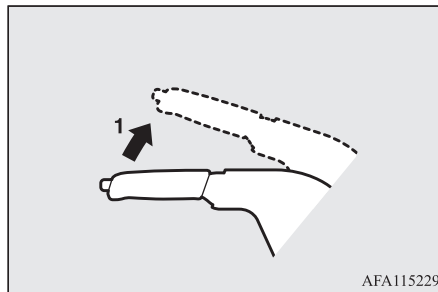

AFA115229

1 — нажмите и удерживайте нажатой педаль тормоза, затем потяните рычаг вверх до упора, не нажимая на кнопку на торце рукоятки

⚠ ПРЕДОСТЕРЕЖЕНИЕ

- Прежде чем включить стояночный тормоз, сильно нажмите на педаль тормоза: тянуть рычаг можно, только когда автомобиль полностью неподвижен. Если потянуть рычаг стояночного тормоза на движущемся автомобиле, это может привести к блокировке задних колес и заносу. Кроме того, это может привести к выходу стояночного тормоза из строя.

ПРИМЕЧАНИЕ

- Тяните рычаг с достаточным усилием, чтобы стояночный тормоз удерживал автомобиль на месте после отпускания педали тормоза.
- Если стояночный тормоз не удерживает автомобиль на месте при опущенной педали тормоза, как можно скорее проверьте автомобиль в авторизованном сервисном центре MITSUBISHI MOTORS.

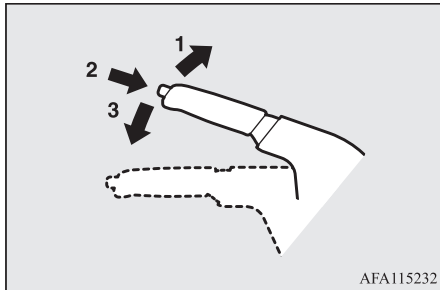
Выключение стояночного тормоза

AFA115232

- 1 — нажмите и удерживайте нажатой педаль тормоза, затем слегка потяните рычаг вверх
- 2 — нажмите на кнопку, находящуюся на конце рукоятки
- 3 — полностью опустите рычаг

ПРЕДОСТЕРЕЖЕНИЕ

- Перед началом движения убедитесь, что стояночный тормоз полностью выключен, а также выключена контрольная лампа тормозной системы. Если Вы начали движение, не выключив стояночный тормоз, на многофункциональном дисплее появится предупреждение, и включится сигнал зуммера, если скорость автомобиля при этом превысит 8 км/ч. При движении автомобиля с включенным стояночным тормозом перегреваются тормозные механизмы, при этом снижается эффективность их работы и увеличивается вероятность отказа.

Контрольная лампа



Предупреждающее сообщение

**ПРЕДОСТЕРЕЖЕНИЕ**

- Если при выключенном стояночном тормозе контрольная лампа тормозной системы не выключается, это говорит о возможной неисправности в тормозной системе. Как можно скорее проверьте автомобиль в авторизованном сервисном центре MITSUBISHI MOTORS. См. раздел «Контрольная лампа тормозной системы», стр. 5-47.

Стояночный тормоз с электроприводом*

E00642100365

Как следует из названия, такой стояночный тормоз включается и выключается при помощи электропривода.

ПРИМЕЧАНИЕ

- Работа электропривода стояночного тормоза сопровождается соответствующим звуком, который может быть слышен пассажирам автомобиля. Это не свидетельствует о неисправности, стояночный тормоз с электроприводом работает в штатном режиме.
- При низком уровне заряда аккумуляторной батареи или ее полном разряде стояночный тормоз с электроприводом не включается и не выключается. См. раздел «Запуск двигателя от внешнего источника энергии», стр. 8-7.

ПРИМЕЧАНИЕ

- Вы можете ощутить перемещение педали тормоза при задействовании стояночного тормоза с электроприводом. Это не является признаком неисправности.

Включение стояночного тормоза

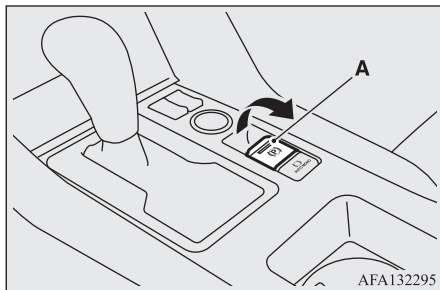

1. Остановите автомобиль.
2. Удерживая нажатой педаль тормоза, потяните за выключатель стояночного тормоза с электроприводом.

На включение стояночного тормоза указывают контрольная лампа тормозной системы на щитке приборов и контрольная лампа (А) на выключателе стояночного тормоза с электроприводом.

ПРЕДОСТЕРЕЖЕНИЕ

- Запрещается располагать какие-либо предметы рядом с выключателем стояночного тормоза с электроприводом. Посторонние предметы могут коснуться выключателя, что может привести к неожиданному включению стояночного тормоза.
- Не включайте стояночный тормоз с электроприводом во время движения автомобиля. В противном случае возможен перегрев и/или преждевременный износ деталей тормозных механизмов, что снижает эффективность тормозов.

ПРИМЕЧАНИЕ

- Контрольная лампа тормозной системы включается примерно на 15 секунд и выключается при следующих условиях:
 - При включенном стояночном тормозе с электроприводом замок зажигания переводится в положение LOCK, либо включается режим работы OFF.
 - При поднятом выключателе стояночного тормоза с электроприводом замок зажигания переводится в положение LOCK, либо включается режим работы OFF.

ПРИМЕЧАНИЕ

- Если в экстренной ситуации потребуется включить стояночный тормоз с электроприводом, потяните и удерживайте в верхнем положении выключатель стояночного тормоза с электроприводом для включения стояночного тормоза. При этом отображается следующее предупреждающее сообщение, сопровождаемое звучанием зуммера, однако отпускать выключатель стояночного тормоза с электроприводом не следует.



- При парковке автомобиля на крутом склоне потяните выключатель стояночного тормоза с электроприводом дважды (еще один раз после включения стояночного тормоза). Это обеспечивает максимально эффективную натяжку стояночного тормоза.
- Если стояночный тормоз не удерживает автомобиль на месте при опущенной педали тормоза, как можно скорее проверьте автомобиль в авторизованном сервисном центре MITSUBISHI MOTORS.
- Если включен режим работы, отличный от ON, то при включении стояночного тормоза на некоторое время включается контрольная лампа стояночного тормоза с электроприводом.

ПРИМЕЧАНИЕ

- Если часто в течение короткого промежутка времени включать и выключать стояночный тормоз с электроприводом при помощи выключателя, на многофункциональном дисплее появляется следующее предупреждающее сообщение, после чего стояночный тормоз временно не включается. В этом случае необходимо подождать примерно 1 минуту и после исчезновения предупреждающего сообщения потянуть за выключатель стояночного тормоза с электроприводом.



**PARKING BRAKE
TEMPORARILY
NOT AVAILABLE**

- Контрольная лампа тормозной системы и контрольная лампа на выключателе стояночного тормоза с электроприводом могут мигать. Если лампы выключаются одновременно с выключением стояночного тормоза с электроприводом, это не указывает на неисправность.
- В зависимости от ситуации стояночный тормоз с электроприводом может быть включен автоматически. См. раздел «Система автоматического включения стояночного тормоза», стр. 6-42.

Выключение стояночного тормоза

Выключение вручную

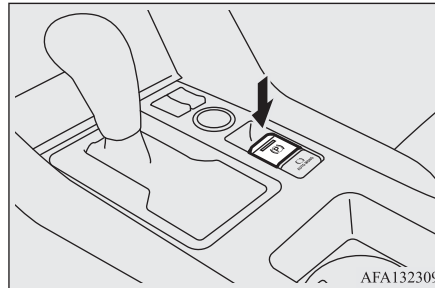

1. Убедитесь в том, что зажигание включено, либо включен режим работы ON.
2. Удерживая нажатой педаль тормоза, нажмите на выключатель стояночного тормоза с электроприводом.

Выключение в автоматическом режиме

При плавном нажатии на педаль акселератора, если все остальные условия соблюдены, стояночный тормоз с электроприводом выключится автоматически.

- Двигатель работает.
- Рычаг селектора находится в положении D (движение) или R (задний ход).
- Ремень безопасности водителя пристегнут.

На выключение стояночного тормоза с электроприводом указывает выключение контрольной лампы тормозной системы и контрольной лампы на выключателе стояночного тормоза с электроприводом.

Перед началом движения убедитесь, что стояночный тормоз выключен, а также выключена контрольная лампа тормозной системы.

ПРЕДОСТЕРЕЖЕНИЕ

- Если после задействования выключателя стояночного тормоза с электроприводом для включения или выключения стояночного тормоза контрольная лампа тормозной системы и контрольная лампа на выключателе стояночного тормоза с электроприводом продолжают мигать или контрольная лампа стояночного тормоза с электроприводом остается включенной, система стояночного тормоза с электроприводом может быть неисправна и стояночный тормоз с электроприводом может не включаться и не выключаться. В таком случае немедленно остановите автомобиль в безопасном месте и обратитесь в ближайший авторизованный сервисный центр MITSUBISHI MOTORS.
- При движении автомобиля с включенным стояночным тормозом с электроприводом перегреваются тормозные механизмы, при этом снижается эффективность их работы и увеличивается вероятность отката.

ПРЕДОСТЕРЕЖЕНИЕ

- Если при выключенном стояночном тормозе контрольная лампа тормозной системы не выключается, это говорит о возможной неисправности в тормозной системе. Следует немедленно обратиться в ближайший авторизованный сервисный центр MITSUBISHI MOTORS.
- Если разгонная динамика автомобиля кажется слишком медленной после того, как автомобиль стоял некоторое время с включенным стояночным тормозом с электроприводом при отрицательных значениях температуры наружного воздуха, остановите автомобиль в безопасном месте, затем включите и выключите стояночный тормоз с электроприводом. Если после этого разгонная динамика автомобиля по-прежнему кажется медленной, обратитесь в ближайший авторизованный сервисный центр MITSUBISHI MOTORS.

ПРИМЕЧАНИЕ

- Если замок зажигания не находится в положении ON либо не включен режим работы ON, стояночный тормоз не может быть выключен.
- Если стояночный тормоз с электроприводом автоматически не выключается, его можно выключить вручную.

ПРИМЕЧАНИЕ

- Если рычаг селектора не находится в положении P (стоянка), то при попытке выключить стояночный тормоз с электроприводом не нажимая на педаль тормоза на дисплее отобразится предупреждающее сообщение.



- Следующее предупреждающее сообщение появляется при попытке начала движения с включенным стояночным тормозом с электроприводом.



- Если водитель нажимает на педаль акселератора при соблюдении условий автоматического выключения стояночного тормоза с электроприводом, стояночный тормоз с электроприводом выключится автоматически.

Контрольная лампа / предупреждающее сообщение

Контрольная лампа



Предупреждающее сообщение



При неисправности в системе включается контрольная лампа. При этом в информационном окне многофункционального дисплея появляется предупреждающее сообщение. В нормальных условиях контрольная лампа включается только при повороте ключа зажигания в положение ON или включении режима работы ON и выключается через несколько секунд.

⚠ ПРЕДОСТЕРЕЖЕНИЕ

- Если контрольная лампа стояночного тормоза с электроприводом не включается или остается включенной при повороте замка зажигания в положение ON либо при включении режима работы ON или включается во время движения автомобиля, стояночный тормоз с электроприводом может не включиться или не выключиться. В этом случае следует немедленно обратиться в ближайший авторизованный сервисный центр MITSUBISHI MOTORS. См. раздел «Контрольная лампа стояночного тормоза с электроприводом», стр. 5-48.
При постановке автомобиля на стоянку при включенной контрольной лампе стояночного тормоза с электроприводом следует остановить автомобиль на ровной твердой горизонтальной площадке, перевести рычаг селектора в положение P (стоянка) и установить противооткатные упоры, башмаки или камни спереди и сзади колес во избежание отката автомобиля.

📖 ПРИМЕЧАНИЕ

- Если в информационном окне на многофункциональном дисплее отобразится следующее сообщение, несколько раз включите и выключите стояночный тормоз с электроприводом с помощью выключателя.
Если после задействования выключателя сообщение исчезает, неисправность отсутствует.



Стоянка автомобиля

E00600602935

Чтобы поставить автомобиль на стоянку, полностью остановите его, затяните до упора стояночный тормоз и включите 1-ю (на подъеме) или заднюю (R) (на уклоне) передачу в М/Т, либо переведите рычаг селектора CVT в положение P (стоянка).

Стоянка на уклоне

Чтобы избежать скатывания автомобиля, необходимо выполнить следующие действия

Стоянка на спуске

Поверните колеса в сторону бордюра и дайте автомобилю продвинуться вперед до тех пор, пока колесо не коснется бордюра. Если автомобиль оснащен М/Т, включите стояночный тормоз, а затем включите передачу заднего хода.
Если автомобиль оснащен CVT, включите стояночный тормоз и переведите рычаг селектора в положение P (стоянка).
При необходимости подложите под колеса тормозные башмаки.

Стоянка на подъеме

Поверните колеса в сторону от бордюра и дайте автомобилю продвинуться назад до тех пор, пока колесо не коснется бордюра.
Если автомобиль оснащен М/Т, включите стояночный тормоз, а затем включите 1-ю передачу. Если автомобиль оснащен CVT, включите стояночный тормоз и переведите рычаг селектора в положение P (стоянка).
При необходимости подложите под колеса тормозные башмаки.

ПРИМЕЧАНИЕ

- Если автомобиль оснащен CVT, то, останавливая его на уклоне, обязательно включите стояночный тормоз, прежде чем переводить рычаг селектора в положение Р (стоянка). Если перевести рычаг селектора в положение Р (стоянка), не включив стояночный тормоз, то вывести рычаг селектора из этого положения может оказаться затруднительным, для этого потребуются значительные усилия.

6

Стоянка с работающим двигателем

Запрещается оставлять работающий двигатель на время отдыха (сна), даже непродолжительного. Также не оставляйте работающий двигатель в закрытом или плохо вентилируемом помещении.

ПРЕДУПРЕЖДЕНИЕ

- При стоянке с работающим двигателем существует опасность тяжелого травмирования людей вследствие случайного перемещения рычага переключения передач (у автомобилей с М/Т) или рычага селектора (у автомобилей с CVT) либо вследствие скопления токсичных отработавших газов в салоне.

Место стоянки

ПРЕДУПРЕЖДЕНИЕ

- Не следует останавливать автомобиль в местах, где легковоспламеняющиеся материалы, например сухая трава, могут соприкоснуться с горячими деталями системы выпуска автомобиля, поскольку это может привести к пожару.

Запрещается длительное время удерживать рулевое колесо в крайнем положении

В этом случае для последующего поворота рулевого колеса потребуются большие усилия. См. раздел «Электроусилитель рулевого управления (EPS)», стр. 6-51.

При выходе из автомобиля

Выходя из автомобиля, обязательно извлеките ключ из замка зажигания и запирайте все двери, включая дверь багажного отделения. Всегда старайтесь останавливать автомобиль в хорошо освещенном месте.

Регулировка рулевой колонки по вылету и углу наклона

E00600701737

1. Освободите рычаг фиксации рулевой колонки, поддерживая рулевое колесо.
2. Установите рулевое колесо на требуемую высоту.
3. Зафиксируйте рулевую колонку, потянув рычаг фиксации рулевой колонки вверх до упора.

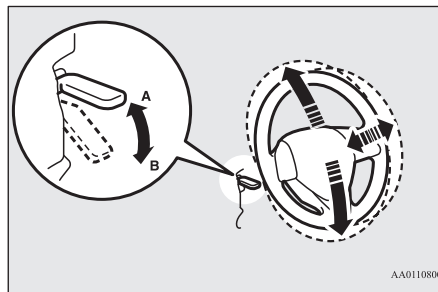

AA0110890

A — заблокировано
B — разблокировано

ПРЕДУПРЕЖДЕНИЕ

- Запрещается регулировать положение рулевого колеса во время движения автомобиля.

Внутреннее зеркало заднего вида

E00600802429

Чтобы обеспечить хороший обзор назад, выполните регулировку зеркала заднего вида только после того, как отрегулировано положение сидений.

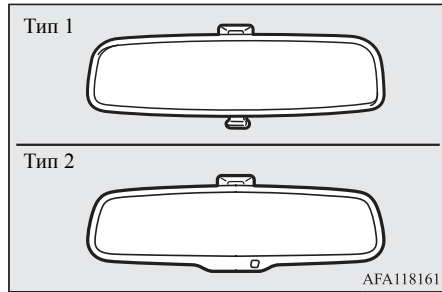

AFA118161

⚠ ПРЕДУПРЕЖДЕНИЕ

- Запрещается регулировать положение зеркала заднего вида во время движения автомобиля. Это опасно. Следует обязательно отрегулировать положение зеркала перед началом движения.

Отрегулируйте внутреннее зеркало заднего вида таким образом, чтобы обеспечивался максимальный обзор через заднее стекло.

Регулировка положения зеркала заднего вида в вертикальной плоскости

Кроме автомобилей с системой смягчения последствий лобового столкновения (FCM)

При регулировке положения зеркало можно наклонять вверх и вниз.

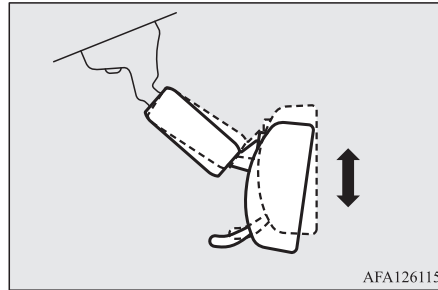

AFA126115

Регулировка положения наружных зеркал заднего вида

При регулировке положения зеркало можно наклонять вверх, вниз и влево, вправо.

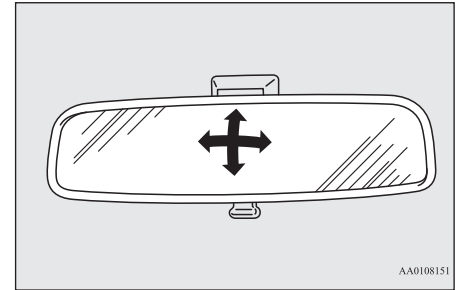

AA0108151

6

Устранение отражения света фар

Тип 1

С помощью ручки (А) на нижней кромке внутреннего зеркала заднего вида можно менять угол наклона зеркала, чтобы избежать ослепления фарами движущихся сзади автомобилей.

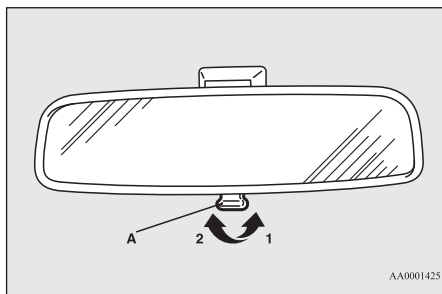

- 1 — нормальное положение
2 — угол наклона зеркала изменен, чтобы избежать ослепления

AA0001425

6

При повороте ключа зажигания в положение ON или включении режима работы ON автоматически изменяется коэффициент отражения зеркала.

ПРИМЕЧАНИЕ

- Не следует вешать на зеркало какие-либо предметы, а также наносить средство для чистки стекол на датчик (1), так как это может снизить чувствительность датчика.

Наружные зеркала заднего вида

E00600900628

Тип 2

Если фары движущегося позади автомобиля светят очень ярко, коэффициент отражения зеркала заднего вида автоматически уменьшается, чтобы избежать ослепления.

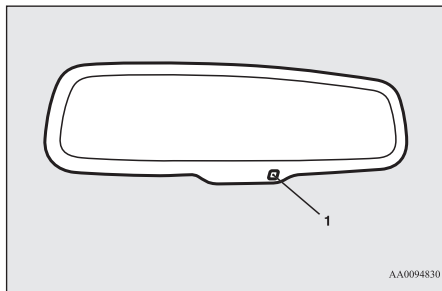

AA00094830

Регулировка положения наружных зеркал заднего вида

E00601002079

Регулировка положения наружных зеркал заднего вида возможна, если ключ в замке зажигания находится в положении ON или ACC либо включен режим работы ON или ACC.

ПРЕДУПРЕЖДЕНИЕ

- Запрещается регулировать положение зеркал заднего вида во время движения автомобиля. Это опасно. Следует обязательно отрегулировать положение зеркал перед началом движения.

ПРЕДУПРЕЖДЕНИЕ

- Автомобиль оснащен выпуклыми зеркалами. Учитывайте, что по сравнению с обычным плоским зеркалом отражающиеся в выпуклом зеркале предметы кажутся меньшими по размеру и более отдаленными. При перестроении на другую полосу движения не пытайтесь оценить расстояние до следующих позади автомобилей по отражению в этих зеркалах.

1. Установите переключатель (A) в сторону того зеркала, положение которого необходимо отрегулировать.

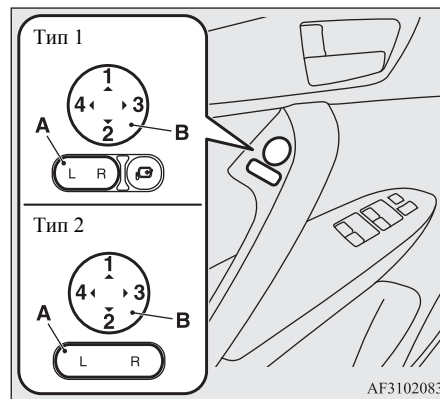

AF3102083

- L — регулировка левого наружного зеркала
R — регулировка правого наружного зеркала

2. Чтобы отрегулировать положение наружного зеркала, нажимайте на включатель (B) влево, вправо, вниз или вверх.

- 1 — вверх
- 2 — вниз
- 3 — вправо
- 4 — влево

3. По завершении регулировки верните переключатель (A) в среднее положение.

Складывание наружных зеркал заднего вида и возврат в рабочее положение

E00601102748

Наружные зеркала заднего вида можно сложить (прижать к стеклам дверей) во избежание их повреждения при остановке в узких местах.

⚠ ПРЕДОСТЕРЕЖЕНИЕ

- Движение со сложенными зеркалами запрещается.
Отсутствие обзора назад, обеспечиваемого наружным зеркалом, может привести к аварии.

Автомобили без электропривода складывания наружных зеркал заднего вида

Чтобы сложить наружное зеркало заднего вида, нажмите на корпус зеркала по направлению к задней части автомобиля. Чтобы разложить зеркало заднего вида в рабочее положение, потяните корпус зеркала по направлению к передней части автомобиля.

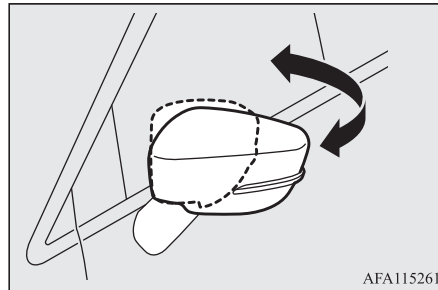

AFA115261

Автомобили с электроприводом складывания наружных зеркал заднего вида

Складывание наружных зеркал заднего вида и возврат в рабочее положение с помощью специальной кнопки

Чтобы сложить зеркала, нажмите на кнопку в то время, когда ключ зажигания находится в положении ON или ACC либо включен режим работы ON или ACC. Чтобы вернуть зеркала в рабочее положение, нажмите кнопку еще раз. Если повернуть ключ в положение LOCK или включить режим работы OFF, зеркала можно сложить или вернуть в рабочее положение в течение примерно 30 секунд.

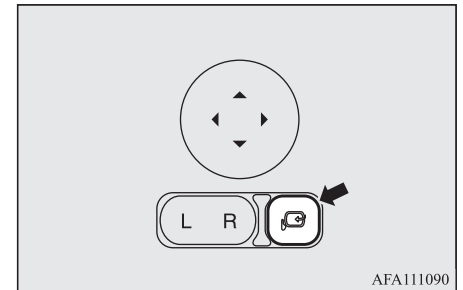

AFA111090

ПРЕДОСТЕРЕЖЕНИЕ

- Зеркала можно складывать и возвращать в рабочее положение вручную. Однако если Вы сложили их, нажав кнопку, то возвращать в нормальное положение их нужно также нажатием кнопки, а не рукой. В противном случае они могут ненадежно зафиксироваться. В результате во время движения зеркало может сдвинуться под воздействием встречного потока воздуха или вибрации, при этом нарушится обзор назад.

ПРИМЕЧАНИЕ

- Соблюдайте осторожность, чтобы не защемить руку движущимся зеркалом.
- Если вы сложили зеркало рукой, либо оно само сложилось от удара о человека или какой-либо предмет, возможно, его не удастся вернуть в рабочее положение с помощью кнопки. В таком случае нажмите на кнопку, чтобы полностью сложить зеркало, затем нажмите на нее вновь, чтобы вернуть зеркало в рабочее положение.
- В случае замерзания, когда зеркала не перемещаются, не следует много раз подряд использовать кнопку складывания наружных зеркал заднего вида.

Складывание наружных зеркал заднего вида и возврат в рабочее положение без помощи специальной кнопки

Автомобили с системой дистанционного управления замками дверей

Можно установить автоматическое складывание и возврат зеркал в рабочее положение одновременно, соответственно, с запираением и отпиранием дверей, включая дверь багажного отделения, с помощью кнопок на ключе.

См. раздел «Управление наружными зеркалами заднего вида», стр. 3-5.

Модификации с системой дистанционного управления автомобилем

Можно установить автоматическое складывание и возврат зеркал в рабочее положение одновременно, соответственно, с запираением и отпиранием дверей, включая дверь багажного отделения, при помощи кнопок на ключе или функции системы дистанционного управления автомобилем.

См. раздел «Управление наружными зеркалами заднего вида», стр. 3-5, или «Эксплуатация автомобиля с использованием электронного ключа», стр. 3-11.

ПРИМЕЧАНИЕ

- Настройки этой функции можно изменить следующим образом: Более подробную информацию можно получить в авторизованном сервисном центре MITSUBISHI MOTORS.

В автомобилях, оборудованных системой связи Mitsubishi Connect (SDA) или навигационной системой связи Mitsubishi Connect (SDA), настройки можно менять непосредственно на дисплее. Более подробная информация представлена в отдельном руководстве.

- Установить автоматический возврат зеркал в рабочее положение при включении зажигания, либо выборе режима работы ON и автоматическое складывание при открывании двери водителя после поворота замка зажигания в положение LOCK или ACC либо выбора режима работы OFF.
- Автоматический возврат зеркал в рабочее положение при достижении скорости примерно 30 км/ч.
- Отключить функцию автоматического возврата зеркал в рабочее положение.

Обогрев наружных зеркал заднего вида*

E00601202055

Чтобы удалить с наружных зеркал заднего вида влагу или лед, нажмите на включатель обогрева заднего стекла.

При включении обогрева заднего стекла включается контрольная лампа (A).

В зависимости от температуры наружного воздуха обогрев заднего стекла выключится примерно через 15–20 минут.

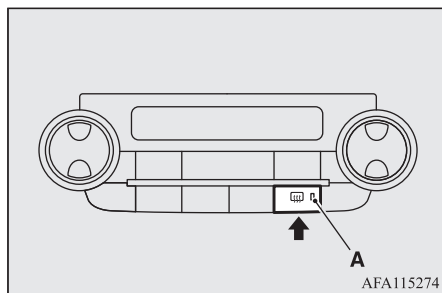

ПРИМЕЧАНИЕ

- Включение обогрева зеркал может происходить автоматически. Более подробную информацию вы можете получить в авторизованном сервисном центре MITSUBISHI MOTORS. В автомобилях, оборудованных системой связи Mitsubishi Connect (SDA) или навигационной системой системы связи Mitsubishi Connect (SDA), настройки можно менять непосредственно на дисплее. Более подробная информация представлена в отдельном руководстве.

Замок зажигания*

E00601401988

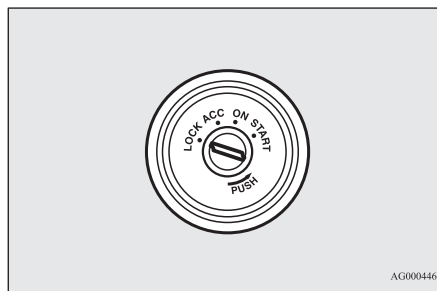

Положение LOCK

Двигатель не работает, рулевое колесо заблокировано. Ключ можно вставить и извлечь только в этом положении.

Положение ACC

Двигатель не работает, однако можно пользоваться аудиосистемой и некоторыми другими электроприборами.

Положение ON

Можно пользоваться всеми электроприборами автомобиля.

Положение START

Включается стартер. После запуска двигателя отпустите ключ, и он автоматически вернется в положение ON.

ПРИМЕЧАНИЕ

- Ваш автомобиль оснащен электронным иммобилайзером. Запуск двигателя возможен только в том случае, если идентификационный код, передаваемый транспондером электронного ключа, совпадет с кодом, зарегистрированным в памяти компьютера иммобилайзера. См. раздел «Электронный иммобилайзер (противоугонная система, блокирующая запуск двигателя)», стр. 3-3.

Функция автоматического отключения электропитания при положении ACC замка зажигания

E00620301465

Если замок зажигания находится в положении ACC, по истечении примерно 30 минут данная функция автоматически отключает питание аудиосистемы и другого электрооборудования, работа которого возможна в данном положении замка зажигания.

После поворота ключа зажигания из положения ACC в другое положение электропитание снова включается.

ПРИМЕЧАНИЕ

- Работу функций можно изменить следующим образом:
- Время до отключения питания можно изменить до 60 минут.
- Функцию автоматического выключения питания в режиме ACC можно отключить.

Более подробную информацию вы можете получить в авторизованном сервисном центре MITSUBISHI MOTORS.

В автомобилях, оборудованных системой связи Mitsubishi Connect (SDA) или навигационной системой связи Mitsubishi Connect (SDA), настройки можно менять непосредственно на дисплее.

Более подробная информация представлена в отдельном руководстве.

- При автоматическом отключении электропитания невозможно заблокировать рулевое колесо и запереть или отпереть двери с помощью пульта системы дистанционного управления замками дверей.

Извлечение ключа зажигания

E00620401701

На автомобилях с М/Т нажмите на ключ в положении ACC и, продолжая нажимать на него, поверните в положение LOCK, затем извлеките ключ.

В автомобилях с CVT переведите рычаг селектора и нажмите на ключ в положении ACC и, продолжая нажимать на него, поверните в положение LOCK, затем извлеките ключ.

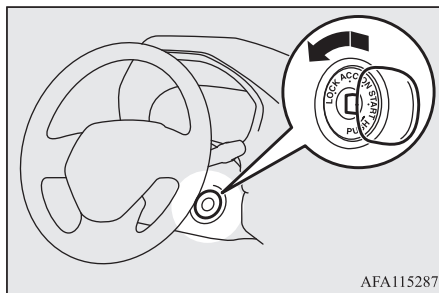

AFA115287

ПРЕДОСТЕРЕЖЕНИЕ

- Запрещается извлекать ключ из замка зажигания во время движения. Рулевое колесо при этом заблокируется, что приведет к потере управления.
- Если двигатель выключится во время движения, усилитель тормозов отключится, и эффективность тормозов снизится. Также перестанет работать усилитель рулевого управления, и к рулевому колесу потребуются прикладывать большее усилие.

ПРЕДОСТЕРЕЖЕНИЕ

- Если двигатель не работает, не оставляйте ключ зажигания в положении ON на длительное время, поскольку это может привести к разряду аккумуляторной батареи.
- Запрещается поворачивать ключ в замке зажигания в положение START при работающем двигателе. Это может привести к повреждению стартера.

Кнопка запуска и остановки двигателя*

E00631801792

В целях предотвращения угона запуск двигателя возможен только с помощью зарегистрированного электронного ключа (функция иммобилайзера двигателя).

Если электронный ключ при Вас, можно запустить двигатель.

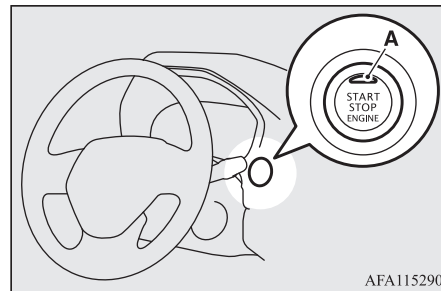

AFA115290

⚠ ПРЕДОСТЕРЕЖЕНИЕ

- При возникновении какой-либо неисправности в системе дистанционного управления автомобилем контрольная лампа (А) начинает мигать оранжевым светом. Никогда не продолжайте движение, когда контрольная лампа на выключателе двигателя мигает оранжевым светом. В этом случае следует немедленно обратиться в авторизованный сервисный центр MITSUBISHI MOTORS.
- Если кнопка запуска и остановки двигателя работает неплavno и заедает, не пользуйтесь ей. Незамедлительно обратитесь в авторизованный сервисный центр MITSUBISHI MOTORS.

📖 ПРИМЕЧАНИЕ

- При использовании кнопки запуска и остановки двигателя нажимайте на нее до упора. Если кнопку нажать не полностью, двигатель может не запуститься, или его режим работы не изменится. При правильном нажатии удерживать кнопку запуска и остановки двигателя в нажатом положении не требуется.

📖 ПРИМЕЧАНИЕ

- При разряде элемента питания электронного ключа или отсутствии электронного ключа в салоне выводится предупреждающее сообщение. Предупреждающее сообщение (при однократном нажатии кнопки запуска и остановки двигателя)

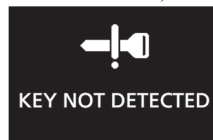

Предупреждающее сообщение (при нажатии кнопки запуска и остановки двигателя два и более раз подряд)

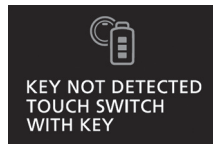

Режимы работы кнопки запуска и остановки двигателя и ее функции

OFF

Контрольная лампа на кнопке не горит. Установить режим работы OFF возможно только в том случае, если рычаг селектора находится в положении P (стоянка) (в автомобилях с CVT).

ACC

Можно пользоваться электроприборами, например аудиосистемой, розеткой электропитания. Контрольная лампа на кнопке горит оранжевым светом.

ON

Можно пользоваться всеми электроприборами автомобиля. Контрольная лампа на кнопке горит зеленым светом. При запуске двигателя контрольная лампа выключается.

📖 ПРИМЕЧАНИЕ

- Ваш автомобиль оснащен электронным иммобилайзером. Запуск двигателя возможен только в том случае, если идентификационный код, передаваемый транспондером электронного ключа, совпадает с кодом, зарегистрированным в памяти компьютера иммобилайзера. См. раздел «Электронный иммобилайзер (противоугонная система, блокирующая запуск двигателя)», стр. 3-3.

Изменение режима работы

E00631901647

Если нажимать кнопку запуска и остановки двигателя, не нажимая на педаль тормоза (в автомобилях с CVT) или на педаль сцепления (в автомобилях с M/T), можно изменять режим работы в следующем порядке: OFF, ACC, ON, OFF.

6

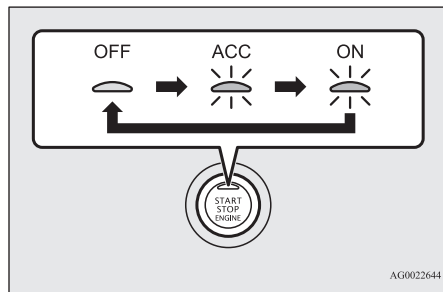

⚠ ПРЕДОСТЕРЕЖЕНИЕ

- Когда двигатель не работает, включайте режим работы OFF. Если на длительное время оставить включенным режим работы ON или ACC, когда двигатель не работает, это может привести к разрядке аккумуляторной батареи и, как следствие, к невозможности запуска двигателя, блокировки и разблокировки рулевого колеса.

⚠ ПРЕДОСТЕРЕЖЕНИЕ

- При отключении аккумуляторной батареи текущий режим работы сохраняется в памяти. После подключения аккумуляторной батареи сохраненный в памяти режим работы выбирается автоматически. Прежде чем отключить аккумуляторную батарею для ремонта или замены, следует включить режим работы OFF. Соблюдайте осторожность, если при разрядке аккумуляторной батареи Вы не уверены в том, в каком режиме работы находится автомобиль.
- Если электронный ключ в автомобиле не обнаружен, изменить режим работы с OFF на ACC или ON невозможно. См. раздел «Зона действия при запуске двигателя», стр. 3-10.
- Если электронный ключ находится в салоне, и режим работы не изменен, элемент питания в электронном ключе может разрядиться. См. раздел «Включение предупреждения», стр. 3-13.

📖 ПРИМЕЧАНИЕ

- Если невозможно изменить режим работы на OFF, выполните следующее:
 1. Переведите рычаг селектора в положение P (стоянка), затем включите режим работы OFF (для автомобилей с CVT).

📖 ПРИМЕЧАНИЕ

2. Еще одной причиной этого может оказаться низкий заряд аккумуляторной батареи. Если такое произошло, система дистанционного управления замками дверей, система дистанционного управления автомобилем и электрическая блокировка рулевой колонки работать не будут. Обратитесь в авторизованный сервисный центр MITSUBISHI MOTORS.

Функция автоматического отключения электропитания при включенном режиме работы ACC

E00632801845

Если включен режим работы ACC, по истечении примерно 30 минут данная функция автоматически отключает питание аудиосистемы и другого электрооборудования, работа которого возможна в этом режиме.

При повторном нажатии кнопки запуска и остановки двигателя электропитание снова включается.

📖 ПРИМЕЧАНИЕ

- Работу функций можно изменить следующим образом:
 - Время до отключения питания можно изменить до 60 минут.

ПРИМЕЧАНИЕ

- Функцию автоматического выключения питания в режиме ACC можно отключить.

Более подробную информацию вы можете получить в авторизованном сервисном центре MITSUBISHI MOTORS.

В автомобилях, оборудованных системой связи Mitsubishi Connect (SDA) или навигационной системой системы связи Mitsubishi Connect (SDA), настройки можно менять непосредственно на дисплее.

Более подробная информация представлена в отдельном руководстве.

- При автоматически отключенном электропитании в режиме работы ACC рулевое колесо не блокируется. Также невозможно отпереть или запереть двери с помощью ключа автомобиля с системой дистанционного управления автомобилем.

Система напоминания о необходимости включения режима работы OFF

E00632201591



Если при включенном режиме работы, отличном от OFF, закрыть все двери, включая дверь

багажного отделения, а затем попытаться запереть двери нажатием кнопки запираения/отпираения на ручке двери водителя или переднего пассажира, либо кнопки LOCK на двери багажного отделения, отобразится предупреждающее сообщение и включится сигнал наружного зуммера, а двери, включая дверь багажного отделения, не будут заперты.

Система напоминания о включенном режиме работы ON

E00632301156



Если открыть дверь водителя, когда двигатель выключен, и установлен режим работы, отличный от OFF, внутренний зуммер начнет подавать прерывистый сигнал, напоминая о необходимости включить режим работы OFF.

Блокировка рулевого колеса

E00601502582

Автомобили с системой дистанционного управления замками дверей

Блокировка

Извлеките ключ из замка зажигания в положении LOCK.

Поворачивайте рулевое колесо, пока оно не заблокируется.

Разблокировка

Вставьте ключ в замок зажигания и поверните его в положение ACC, слегка поворачивая рулевое колесо из стороны в сторону.

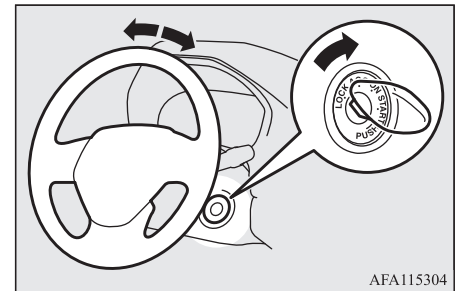

AFA115304

⚠ ПРЕДОСТЕРЕЖЕНИЕ

- Выходя из автомобиля, не оставляйте ключ в замке зажигания. В некоторых странах правила дорожного движения запрещают оставлять автомобиль на стоянке с ключом зажигания в замке.

Модификации с системой дистанционного управления автомобилем

Блокировка

После нажатия кнопки запуска и остановки двигателя и выбора режима работы OFF, рулевое колесо будет заблокировано при открывании двери водителя.

📖 ПРИМЕЧАНИЕ

- Рулевое колесо блокируется при выполнении следующих операций при включенном режиме работы OFF, когда рычаг селектора находится в положении P (парковка).
- Открывание или закрывание одной из дверей (кроме двери багажного отделения).
- Запирание всех дверей, включая дверь багажного отделения, с помощью системы дистанционного управления замками дверей или системы дистанционного управления автомобилем.

📖 ПРИМЕЧАНИЕ

- Если дверь водителя открыта, но рулевое колесо не заблокировано, будет отображено предупреждение и включится сигнал зуммера.



⚠ ПРЕДОСТЕРЕЖЕНИЕ

- Если двигатель выключается во время движения, не открывайте двери и не нажимайте кнопку LOCK на ключе до тех пор, пока автомобиль не остановится в безопасном месте. В противном случае может произойти блокировка рулевого колеса, что сделает невозможным управление автомобилем.

Разблокировка

Для разблокировки рулевого колеса можно использовать следующие способы:

- Включите режим работы ACC.
- Запустите двигатель.

⚠ ПРЕДОСТЕРЕЖЕНИЕ

- Выходя из автомобиля, обязательно заберите ключ с собой.
- Если необходимо отбуксировать автомобиль, разблокируйте рулевое колесо. См. раздел «Аварийная буксировка», стр. 8-26.

📖 ПРИМЕЧАНИЕ

- Если рулевое колесо не разблокировано, будет отображено предупреждающее сообщение и включится внутренний зуммер. В этом случае нажмите на кнопку запуска и остановки двигателя еще раз, слегка поворачивая рулевое колесо вправо-влево.





ПРИМЕЧАНИЕ

- При возникновении неисправности в системе блокировки рулевого колеса и, следовательно, отсутствии блокировки рулевого колеса подается звуковой сигнал и на дисплее отображается предупреждающее сообщение. Переключите режим работы с ON на OFF и повторите попытку блокировки рулевого колеса. Если на дисплее снова появится предупреждающее сообщение, рекомендуется обратиться для проверки автомобиля в авторизованный сервисный центр MITSUBISHI MOTORS.



IMMOBILIZER SYSTEM
SERVICE REQUIRED

- Если регистрируется неисправность при блокировке рулевого колеса, отобразится предупреждающее сообщение и включится внутренний зуммер. Незамедлительно остановите автомобиль в безопасном месте и обратитесь в авторизованный сервисный центр MITSUBISHI MOTORS.



STEERING LOCK
SERVICE REQUIRED

Запуск и остановка двигателя

E00620601673

Правила запуска двигателя

Автомобили с системой дистанционного управления замками дверей

- Не включайте стартер на длительное время (свыше 10 секунд), т. к. это может привести к разряду аккумуляторной батареи или повреждению стартера, а также элементов двигателя и системы выпуска. Если двигатель не запустился, верните ключ зажигания в положение LOCK, подождите несколько секунд и повторите попытку. Не следует многократно повторять попытки запуска двигателя стартером, так как это может привести к выходу из строя стартера и элементов двигателя.

⚠ ПРЕДУПРЕЖДЕНИЕ

- Запрещается оставлять автомобиль с работающим двигателем в закрытых помещениях или плохо проветриваемых местах дольше, чем требуется для того, чтобы выехать или переместить автомобиль на другое место. Угарный газ не имеет запаха и смертельно ядовит.

⚠ ПРЕДОСТЕРЕЖЕНИЕ

- Не пытайтесь запустить двигатель путем буксировки или толкания автомобиля.
- Не увеличивайте обороты двигателя и не разгоняйте автомобиль до высокой скорости, пока двигатель не прогреется.
- Во избежание повреждения стартера отпускайте ключ зажигания сразу после запуска двигателя.

Модификации с системой дистанционного управления автомобилем

- Запуск двигателя можно производить в любом режиме работы.
- Если сразу отпустить кнопку запуска и остановки двигателя, стартер будет вращаться в течение примерно 15 секунд. Если повторно нажать кнопку запуска и остановки двигателя, когда стартер еще вращается, стартер остановится. Если удерживать кнопку запуска и остановки двигателя в нажатом положении, стартер будет вращаться в течение примерно 30 секунд. Если двигатель не пустился, немного подождите, а затем попытайтесь запустить двигатель еще раз. Не следует многократно повторять попытки запуска двигателя стартером, так как это может привести к выходу из строя стартера и элементов двигателя.
- Если попытаться повторно запустить двигатель после нескольких попыток запуска или сразу же после включения режима работы OFF, двигатель может не запуститься. В этом случае необходимо подождать несколько секунд и повторить попытку.

- Запрещается перемещать рычаг селектора при работе стартера.

⚠ ПРЕДУПРЕЖДЕНИЕ

- Запрещается оставлять автомобиль с работающим двигателем в закрытых помещениях или плохо проветриваемых местах дольше, чем требуется для того, чтобы выехать или переместить автомобиль на другое место. Угарный газ не имеет запаха и смертельно ядовит.

⚠ ПРЕДОСТЕРЕЖЕНИЕ

- Не пытайтесь запустить двигатель путем буксировки или толкания автомобиля.
- Не увеличивайте обороты двигателя и не разгоняйте автомобиль до высокой скорости, пока двигатель не прогреется.

Запуск двигателя

E00620702163

Автомобили с системой дистанционного управления замками дверей

1. Вставьте ключ в замок зажигания, пристегнитесь ремнем безопасности.
2. Убедитесь, что стояночный тормоз включен.
3. Нажмите на педаль тормоза и удерживайте ее.
4. Нажмите до упора на педаль сцепления (на автомобиле с М/Т).

📖 ПРИМЕЧАНИЕ

- На автомобилях с М/Т стартер не включается до тех пор, пока педаль сцепления не будет нажата до упора (выключатель блокировки в конце хода педали сцепления).

5. На автомобилях с М/Т включите нейтральную передачу (положение N). На автомобилях с CVT убедитесь, что рычаг селектора установлен в положение P (стоянка).

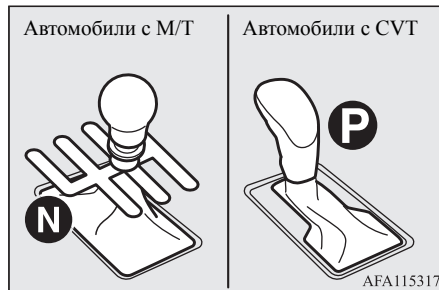

📖 ПРИМЕЧАНИЕ

- На автомобилях с CVT стартер начинает работать только в том случае, если рычаг селектора установлен в положение P (стоянка) или N (нейтральная передача). Из соображений безопасности рекомендуется запустить двигатель, установив рычаг переключения режимов в положение P (стоянка), так как при этом колеса автомобиля заблокированы.

6. Поверните ключ зажигания в положение ON. Прежде чем запускать двигатель, убедитесь, что включились все необходимые контрольные лампы.
7. Поверните замок зажигания в положение START, не нажимая при этом на педаль акселератора, и отпустите его после того, как двигатель запустится.

📖 ПРИМЕЧАНИЕ

- После запуска двигателя может быть слышен небольшой шум, исчезающий после прогрева двигателя.
- Сразу же после замены аккумуляторной батареи может потребоваться больше времени для запуска двигателя.

Если двигатель не запускается

После нескольких попыток Вы можете столкнуться с тем, что двигатель так и не запустится.

1. Убедитесь в том, что выключены все потребители электроэнергии: лампы, вентилятор отопителя, обогрев заднего стекла.
2. Удерживая нажатой педаль тормоза на автомобилях с CVT или педаль сцепления на автомобилях с М/Т, нажмите педаль акселератора на половину хода, затем включите стартер. Сразу же отпустите педаль акселератора после запуска двигателя.
3. Если двигатель по-прежнему не запускается, то, скорее всего, свечи зажигания залиты бензином. Удерживая нажатой педаль тормоза на автомобилях с CVT

или педаль сцепления на автомобилях с М/Т, нажмите педаль акселератора до упора и удерживая ее в этом положении включите стартер на 5–6 секунд. Поверните замок зажигания в положение LOCK и отпустите педаль акселератора. Подождите несколько секунд, затем снова включите стартер на 5–6 секунд, удерживая нажатой педаль тормоза или педаль сцепления, но не нажимая при этом на педаль акселератора. Отпустите ключ зажигания сразу же после запуска двигателя. Если двигатель не запустится, повторите действия, описанные выше. Если двигатель снова не запустится, рекомендуется проверить автомобиль в авторизованном сервисном центре MITSUBISHI MOTORS.

Модификации с системой дистанционного управления автомобилем

1. Пристегнитесь ремнем безопасности.
2. Убедитесь, что стояночный тормоз включен.
3. Правой ногой сильно нажмите на педаль тормоза и удерживайте ее.

ПРИМЕЧАНИЕ

- Если двигатель не запустился через некоторое время, усилие на педали тормоза во время запуска двигателя может возрасти. Если это произойдет, нажимайте на педаль тормоза сильнее, чем обычно.
4. Нажмите до упора на педаль сцепления и удерживайте ее в нажатом положении (на автомобиле с М/Т).

ПРИМЕЧАНИЕ

- На автомобилях с М/Т стартер не включается до тех пор, пока педаль сцепления не будет нажата до упора (выключатель блокировки в конце хода педали сцепления).

5. На автомобилях с М/Т включите нейтральную передачу (положение N).
На автомобилях с CVT убедитесь, что рычаг селектора установлен в положение P (стоянка).

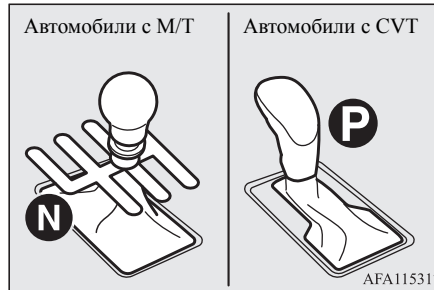

6. Нажмите на кнопку запуска и остановки двигателя.
7. Убедитесь в том, что все контрольные лампы работают надлежащим образом.

ПРИМЕЧАНИЕ

- После запуска двигателя может быть слышен небольшой шум, исчезающий после прогрева двигателя.

ПРИМЕЧАНИЕ

- Если при запуске двигателя вы нажали на кнопку запуска и остановки двигателя, не нажав на педаль сцепления (на автомобилях с М/Т), отобразится предупреждающее сообщение.



- Если при запуске двигателя рычаг селектора находится не в положении P (стоянка) или N (нейтральная передача), либо вы нажали на кнопку запуска и остановки двигателя, не нажав на педаль тормоза (на автомобилях с CVT), отобразится предупреждающее сообщение.



- Сразу же после замены аккумуляторной батареи может потребоваться больше времени для запуска двигателя.

Если двигатель не запускается

После нескольких попыток Вы можете столкнуться с тем, что двигатель так и не запустится.

1. Убедитесь в том, что выключены все потребители электроэнергии: лампы, вентилятор отопителя, обогрев заднего стекла.
2. Удерживая нажатой педаль тормоза на автомобилях с CVT или педаль сцепления на автомобилях с М/Т, нажмите педаль акселератора на половину хода, затем включите стартер. Сразу же отпустите педаль акселератора после запуска двигателя.
3. Если двигатель по-прежнему не запускается, то, скорее всего, свечи зажигания залиты бензином. Удерживая нажатой педаль тормоза на автомобилях с CVT или педаль сцепления на автомобилях с М/Т, нажмите педаль акселератора до упора и удерживая ее в этом положении нажмите на кнопку запуска и остановки двигателя. Если двигатель не запустится спустя 5–6 секунд, нажмите на кнопку запуска и остановки двигателя для выключения стартера и отпустите педаль акселератора. Включите режим работы OFF. Подождите несколько секунд, затем снова нажмите на кнопку запуска и остановки двигателя, чтобы включить стартер, удерживая нажатой педаль тормоза или педаль сцепления, но не нажимая при этом на педаль акселератора. Если двигатель не запустится, повторите действия, описанные выше. Если двигатель снова не запустится, рекомендуется проверить автомобиль в авторизованном сервисном центре MITSUBISHI MOTORS.

Остановка двигателя

E00620801499

ПРЕДОСТЕРЕЖЕНИЕ

- Поскольку автомобиль оснащен турбо-нагнетателем, не выключайте двигатель сразу после движения с высокой скоростью или преодоления подъема. Дайте двигателю поработать несколько минут в режиме холостого хода, чтобы турбо-нагнетатель охладился.

Модификации с системой дистанционного управления замками дверей

1. Полностью остановите автомобиль.
2. Удерживая нажатой педаль тормоза, включите стояночный тормоз.
3. На автомобилях с М/Т поверните ключ зажигания в положение LOCK, чтобы остановить двигатель, и включите первую передачу (при остановке на подъеме) или заднюю передачу (при остановке на спуске). На автомобиле с CVT переведите рычаг селектора в положение P (стоянка) и выключите двигатель.

Модификации с системой дистанционного управления автомобилем

ПРЕДУПРЕЖДЕНИЕ

- Пользоваться кнопкой запуска и остановки двигателя во время движения разрешается только в экстренных случаях. Если двигатель выключится во время движения, усилитель тормозов отключится, и эффективность тормозов снизится. Также перестанет работать усилитель рулевого управления, и к рулевому колесу потребуются прикладывать большее усилие. Это может привести к серьезной аварии.

ПРИМЕЧАНИЕ

- Если Вы хотите в экстренном порядке остановить двигатель во время движения, нажмите на кнопку запуска и остановки двигателя и удерживайте ее в нажатом положении не менее 3 секунд или кратко нажмите на эту кнопку не менее 3 раз подряд. Двигатель остановится, и включится режим работы ACC.
- Останавливать двигатель следует только в том случае, если рычаг селектора находится в положении P (стоянка) (на автомобилях с CVT). Если при выключении двигателя рычаг селектора будет находиться в каком-либо другом положении, кроме P (стоянка) вместо режима работы OFF включится режим работы ACC. После перевода рычага селектора в положение P (стоянка) включите режим работы OFF.

1. Остановите автомобиль.
2. Удерживая нажатой педаль тормоза, включите стояночный тормоз.
3. На автомобиле с М/Т нажмите на кнопку запуска и остановки двигателя, чтобы остановить двигатель, и включите первую передачу (при остановке на подъеме) или заднюю передачу (при остановке на спуске). На автомобиле с CVT переведите рычаг селектора в положение P (стоянка), а затем нажмите на кнопку запуска и остановки двигателя, чтобы остановить двигатель.

Если электронный ключ неисправен

E00632901439

Для запуска двигателя или изменения режима работы можно выполнить следующее действие:

1. Сильно нажмите на педаль тормоза правой ногой (в автомобилях с CVT) или педаль сцепления (в автомобилях с М/Т).
2. Удерживая педаль тормоза (на автомобилях с CVT) или педаль сцепления (на автомобилях с М/Т) нажатой, приложите часть электронного ключа, показанную на рисунке, к кнопке запуска и остановки двигателя.

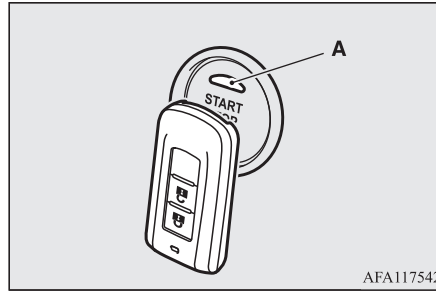

AFA117542

3. При распознавании электронного ключа контрольная лампа (А) на кнопке запуска и остановки двигателя включается зеленым цветом. После этого в течение примерно 10 секунд можно запустить двигатель и изменить режим работы. См. разделы «Запуск двигателя», стр. 6-22, и «Изменение режима работы», стр. 6-18.

ПРИМЕЧАНИЕ

- Если рядом с электронным ключом находятся металлические предметы или другие ключи, электронный ключ может не распознаться.
- Электронный ключ может распознаться таким же образом в течение примерно 30 секунд после нажатия кнопки запуска и остановки двигателя вместо нажатия на педаль тормоза.

ПРИМЕЧАНИЕ

- Для изменения режима работы без запуска двигателя отпустите педаль тормоза (на автомобилях с CVT) или педаль сцепления (на автомобилях с М/Т) после того, как контрольная лампа кнопки запуска и остановки двигателя включается зеленым цветом, и нажмите на кнопку.

Фильтр твердых частиц бензинового двигателя (GPF)*

6

E00694200033

Фильтр твердых частиц бензинового двигателя (GPF) задерживает частицы, содержащиеся в продуктах сгорания бензина. Задержанные твердые частицы автоматически сжигаются в фильтре во время движения автомобиля. Однако при некоторых условиях сжигание твердых частиц в фильтре невозможно, поэтому они могут накопиться внутри его.

ПРЕДУПРЕЖДЕНИЕ

- Фильтр твердых частиц (GPF) нагревается до очень высоких температур. Не останавливайте автомобиль в местах, где легко воспламеняющиеся материалы, например сухая трава, могут соприкоснуться с горячими деталями системы выпуска автомобиля, поскольку это может привести к пожару.

ПРЕДОСТЕРЕЖЕНИЕ

- Используйте только рекомендованное топливо и моторное масло. Запрещается добавлять в топливо средства для удаления влаги и другие присадки. Использование таких средств может привести к повреждению фильтра твердых частиц (GPF). См. разделы «Выбор топлива», стр. 2-2, и «Моторное масло», стр. 10-4.

ПРИМЕЧАНИЕ

- Во избежание накопления чрезмерного количества твердых частиц в фильтре старайтесь не двигаться на слишком малой скорости в течение долгого времени и избегайте частых остановок.
- Во время процесса автоматического сжигания накопленных в фильтре твердых частиц (GPF) звук работающего двигателя несколько отличается от обычного. Это не является признаком неисправности.

Предупреждающее сообщение о работе фильтра твердых частиц бензинового двигателя (GPF)



Предупреждающее сообщение о работе фильтра твердых частиц бензинового двигателя (GPF) появляется при возникновении неисправности в фильтре твердых частиц.

ПРИМЕЧАНИЕ

- Для фильтра твердых частиц (GPF) предусмотрено предупреждающее сообщение «PF SYSTEM».

Если предупреждающее сообщение о работе фильтра твердых частиц (GPF) появляется при движении автомобиля

Необходимо сжечь твердые частицы, скопившиеся в фильтре твердых частиц (GPF). Чтобы позволить системе фильтра твердых частиц (GPF) сжечь твердые частицы, следует сделать следующее:

Убедитесь, что горизонтальный индикатор в окне индикации температуры охлаждающей жидкости находится в середине шкалы, двигайтесь на автомобиле в течение примерно 20–30 минут со скоростью не менее 60 км/ч, периодически ускоряясь и замедляясь. Твердые частицы, скопившиеся в фильтре твердых частиц (GPF), сгорают при отпускании педали акселератора для замедления.

Если предупреждающее сообщение не исчезает даже после движения в описанном режиме, двигайтесь в течение примерно 30 минут со скоростью не менее 100 км/ч, периодически ускоряясь и замедляясь, или обратитесь в авторизованный сервисный центр MITSUBISHI MOTORS.

ПРЕДОСТЕРЕЖЕНИЕ

- Не обязательно двигаться на автомобиле точно в указанном режиме. Старайтесь всегда придерживаться безопасной манеры вождения, соответствующей дорожным условиям.

ПРИМЕЧАНИЕ

- Скорость автомобиля и время движения, необходимые для сжигания твердых частиц, могут отличаться в зависимости от загрузки, уклона дороги и прочих внешних условий движения.

Если во время движения одновременно загораются предупреждающее сообщение о работе фильтра твердых частиц бензинового двигателя (GPF) и контрольная лампа диагностики двигателя

Предупреждающее сообщение



Контрольная лампа



При отклонениях в работе фильтра твердых частиц (GPF) в процессе движения автомобиля на дисплее появляется предупреждающее сообщение о работе фильтра твердых частиц (GPF), и включается контрольная лампа диагностики двигателя. Рекомендуется обратиться для проверки системы в авторизованный сервисный центр MITSUBISHI MOTORS.

⚠ ПРЕДОСТЕРЕЖЕНИЕ

- Продолжение движения при наличии предупреждающего сообщения о работе фильтра твердых частиц бензинового двигателя (GPF) и при включенной контрольной лампе диагностики двигателя может привести к неисправности двигателя и выходу фильтра твердых частиц из строя.

Работа турбонагнетателя*

E00611201224

⚠ ПРЕДОСТЕРЕЖЕНИЕ

- Запрещается повышать обороты двигателя (например, резким нажатием педали акселератора) сразу после его запуска.
- Запрещается останавливать двигатель сразу после движения. Дайте двигателю поработать несколько минут в режиме холостого хода, чтобы турбонагнетатель охладился.
- Меняйте моторное масло с рекомендованной периодичностью. Нарушение требований к периодичности замены моторного масла может привести к выходу турбонагнетателя из строя.

Автоматическая 8-ступенчатая коробка передач INVECS-III CVT Sports Mode* и автоматическая 6-ступенчатая коробка передач INVECS-III CVT Sports Mode (интеллектуальная и инновационная система управления автомобилем третьего поколения)*

E00602101533

Бесступенчатый вариатор автоматически и непрерывно изменяет передаточное отношение в зависимости от условий дорожного движения и состояния дорожного покрытия. Это позволяет обеспечить плавное переключение и экономии топлива. Также Вы можете вручную переключать передачи в коробке передач вверх и вниз. См. раздел «Режим ручного переключения передач», стр. 6-30.

Управление CVT с помощью рычага селектора

E00602201459

В бесступенчатом вариаторе CVT выбор передаточного числа осуществляется автоматически в зависимости от скорости движения автомобиля и положения педали акселератора. Рычаг селектора (A) может перемещаться по двум прорезям: основной (B) и ручного переключения (C).

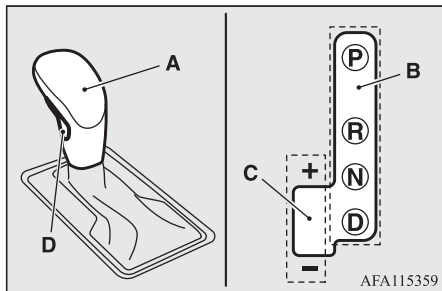

В основной прорези имеется четыре положения рычага селектора; рычаг селектора снабжен кнопкой блокировки (D), исключающей возможность случайного выбора неверной передачи.

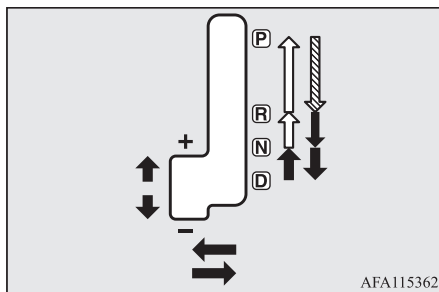

	Для перемещения рычага селектора нужно нажать кнопку блокировки при нажатой педали тормоза.
	Для перемещения рычага селектора необходимо нажать на кнопку блокировки.
	Для перемещения рычага селектора нажимать на кнопку блокировки не требуется.

⚠ ПРЕДУПРЕЖДЕНИЕ

- Если постоянно нажимать кнопку блокировки при перемещении рычага селектора, можно случайно перевести его в положение P (стоянка) или R (задний ход). Выполняя действия, отмеченные знаком на рисунке, не следует нажимать кнопку блокировки.

⚠ ПРЕДУПРЕЖДЕНИЕ

- Выводя рычаг селектора из положения P (стоянка) или N (нейтральная передача), обязательно нажимайте на педаль тормоза. Нажимать при этом на педаль акселератора нельзя.

📖 ПРИМЕЧАНИЕ

- Чтобы установить рычаг селектора в правильное положение, перемещайте его и некоторое время удерживайте в требуемом положении. После перемещения рычага селектора убедитесь, что в окне индикации положения рычага селектора отображается его правильное положение.
- Если при перемещении рычага селектора из положения P (стоянка) не нажать на педаль тормоза, включится устройство блокировки переключения.

Если рычаг селектора нельзя вывести из положения P (стоянка)

E00694300063

Если рычаг селектора нельзя перевести из положения P (стоянка) в любое другое положение при нажатой педали тормоза и замке зажигания в положении ON или включенном режиме работы ON, возможно, разряжена аккумуляторная батарея или неисправно устройство блокировки переключения. Рекомендуется немедленно обратиться для проверки системы

в авторизованный сервисный центр MITSUBISHI MOTORS.

Для перемещения автомобиля переключите селектор следующим образом.

1. Убедитесь, что стояночный тормоз включен.
2. Выключите двигатель, если он работает.
3. Вставьте отвертку с плоским лезвием, обернутую тканью, в вырез (А) крышки. Осторожно подденьте крышку, в указанном направлении, чтобы снять ее.

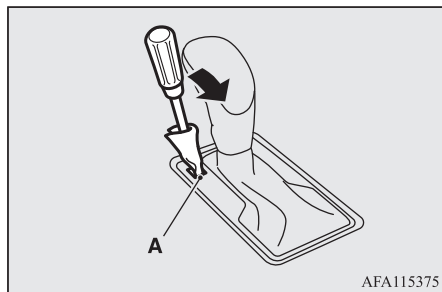

4. Нажимать на педаль тормоза следует только правой ногой.
5. Вставьте отвертку с плоским лезвием в отверстие разблокировки устройства блокировки переключения (В). Переведите рычаг селектора в положение N (нейтральная передача), нажимая на отвертку с плоским лезвием вниз.

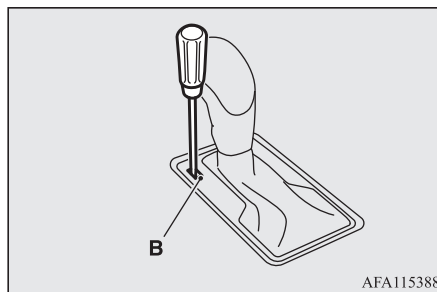

Окно индикации положения рычага селектора CVT

E00602301610

При включении зажигания или включении режима работы ON на многофункциональном дисплее отображается положение рычага селектора CVT.

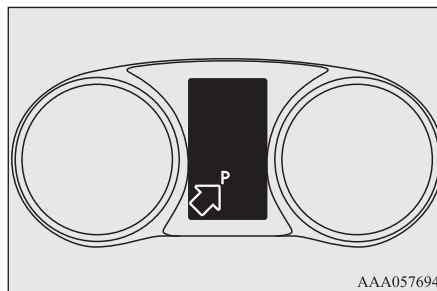

При мигании окна индикации положения рычага селектора (при низкой температуре окружающего воздуха)

E00637700145

⚠ ПРЕДУПРЕЖДЕНИЕ

- Во избежание непреднамеренного перемещения автомобиля продолжайте правой ногой удерживать нажатой педаль тормоза и пока мигает окно индикации положения рычага селектора A/T не нажимайте на педаль акселератора.

6

При низкой температуре окружающего воздуха окно индикации положения рычага селектора A/T на многофункциональном дисплее может мигать при положении D (движение) или R (задний ход) рычага селектора сразу после запуска двигателя. Это означает, что коробке передач нужно некоторое время для прогрева. Пока окно индикации мигает, автомобиль не сможет тронуться с места, даже если рычаг селектора находится в положении D или R, т. к. коробка передач остается в разъединенном состоянии пока не прогреется до нужной температуры.

Если окно индикации положения рычага селектора A/T мигает, выполните следующее:

1. Правой ногой нажмите на педаль тормоза и на несколько секунд установите рычаг селектора в положение N (нейтральная передача).

- Продолжая удерживать нажатой педаль тормоза переведите рычаг селектора в положение D (движение) или R (задний ход). Если окно индикации положения рычага селектора A/T прекращает мигать, прогрев коробки передач завершился и она теперь работает в нормальном режиме.
- Если окно индикации положения рычага селектора A/T продолжает мигать, повторите шаги 1 и 2, описанные выше.

6

ПРИМЕЧАНИЕ

- Пока окно индикации положения рычага селектора A/T мигает, звучит непрерывный сигнал зуммера.

Положения рычага селектора

E00602401578

R — СТОЯНКА

В этом положении коробка передач блокируется, исключая возможность движения автомобиля. При этом можно запустить двигатель.

ПРЕДОСТЕРЕЖЕНИЕ

- Во избежание повреждения коробки передач запрещается переводить рычаг переключения режимов в положение P (стоянка) во время движения.

R — ЗАДНИЙ ХОД

Положение для движения задним ходом.

ПРЕДОСТЕРЕЖЕНИЕ

- Во избежание повреждения коробки передач запрещается переводить рычаг селектора из положения D (движение) в положение R (задний ход) во время движения.

N — НЕЙТРАЛЬНАЯ ПЕРЕДАЧА

В этом положении все передачи выключены. Оно соответствует нейтральному положению рычага M/T. Переводить рычаг переключения режимов в это положение следует на время продолжительной остановки в процессе движения (например, в пробке).

ПРЕДУПРЕЖДЕНИЕ

- Запрещается переводить рычаг селектора в положение N (нейтральная передача) во время движения. В результате случайного перевода рычага переключения режимов в положение P (стоянка) или R (задний ход) возможна серьезная авария либо потеря возможности торможения двигателем.
- При стоянке на уклоне запускать двигатель следует, когда рычаг селектора находится в положении P (стоянка), а не N (нейтральная передача).

ПРЕДУПРЕЖДЕНИЕ

- Чтобы свести опасность потери управления к минимуму, обязательно нажимайте правой ногой на педаль тормоза, переводя рычаг в положение N (нейтральная передача) или выводя рычаг из этого положения.

D — ДВИЖЕНИЕ

Это положение используется для обычного движения вперед. Коробка передач автоматически и непрерывно изменяет передаточное отношение в зависимости от условий дорожного движения и состояния дорожного покрытия.

ПРЕДОСТЕРЕЖЕНИЕ

- Во избежание повреждения коробки передач запрещается переводить рычаг селектора в положение D (движение) из положения R (задний ход) во время движения.

Режим ручного переключения передач

E00602501726

Режим ручного переключения можно включить как на стоянке, так и во время движения, переведя рычаг селектора из положения D (движение) в прорезь ручного переключения (A). Для возврата в обычный режим движения (D) переведите рычаг селектора обратно в основную прорезь (B). В режиме ручного переключения передачи переключаются перемещением рычага селек-

тора или подрулевых переключателей (при наличии) вперед и назад. В отличие от обычной механической коробки передач в ручном режиме можно переключать передачи при нажатой педали акселератора.

ПРИМЕЧАНИЕ

- При остановленном автомобиле рычагом селектора можно включить только 1-ю передачу.
- Когда рычаг селектора находится в положении D (движение), перейти в режим ручного переключения передач можно с помощью подрулевых переключателей. Можно переключиться в режим движения D одним из следующих способов. При переключении в положение D на дисплее отобразится положение рычага селектора D (движение).
 - Потяните на себя подрулевой переключатель **+** (переключение на более высокую передачу) и удерживайте его в этом положении не менее 2 секунд.
 - Остановите автомобиль.
 - Переместите рычаг селектора из положения D (движение) в прорезь (A) ручного переключения, затем обратно в основную прорезь (B).

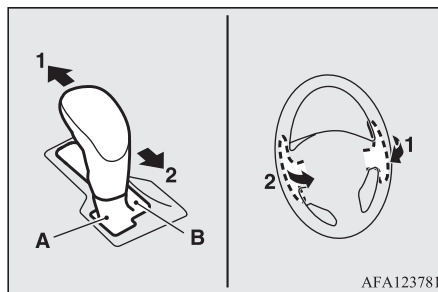

- 1 — **+** (переключение на более высокую передачу)
Перемещение рычага приводит к переключению на более высокую передачу.
- 2 — **-** (переключение на более низкую передачу)
Перемещение рычага приводит к переключению на более низкую передачу.

ПРЕДОСТЕРЕЖЕНИЕ

- В ручном режиме водитель должен самостоятельно переключаться на более высокие передачи в зависимости от дорожных условий, не допуская, чтобы стрелка тахометра заходила в красную зону.
- Передачи переключаются последовательными перемещениями рычага селектора или подрулевых переключателей.
- Не нажимайте левый и правый подрулевые переключатели передач одновременно. При этом может произойти неверное переключение передачи.

ПРИМЕЧАНИЕ

- В ручном режиме можно включать 8 передач переднего хода (модификации с двигателем 1500) и 6 передач переднего хода (модификации с двигателем 2000). Чтобы двигаться назад или поставить автомобиль на стоянку, необходимо перевести рычаг селектора в положение R (задний ход) или P (стоянка).
- Для поддержания высокого тягового усилия на ведущих колесах автомобиля коробка передач при определенной скорости движения автомобиля может не допустить переключения на более высокую передачу даже при перемещении рычага селектора или нажатии на сторону **+** (переключение на более высокую передачу) подрулевого переключателя передач. Также она может не допустить перехода на более низкую передачу при нажатии на сторону **-** (переключение на более низкую передачу) рычага селектора или подрулевого переключателя передач во избежание превышения допустимых оборотов двигателя. В таких случаях включается сигнал зуммера, предупреждающий водителя о невозможности переключения на более низкую передачу.
- При снижении скорости автомобиля переключение на более низкие передачи осуществляется автоматически. До остановки автомобиля автоматически включается первая передача.

ПРИМЕЧАНИЕ

- Если в режиме ручного переключения обороты двигателя увеличатся настолько, что стрелка тахометра перейдет в красную зону шкалы, может автоматически произойти переключение на более высокую передачу.
- Когда рычаг селектора находится в положении D (движение) и выбран режим ручного переключения передач, для обеспечения топливной экономичности индикатор переключения передач (при наличии) показывает рекомендуемые моменты переключения. Если рекомендуется переключение на более высокую передачу, на индикаторе отображается знак .

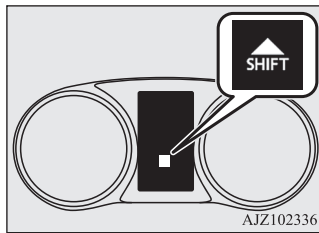

Окно индикации ручного режима

E00612201654

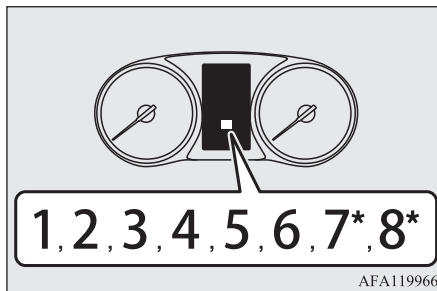

На многофункциональном дисплее отображается передача, включенная в настоящее время.



* При наличии.

При возникновении неисправности в CVT

E00602301779



Если на многофункциональном дисплее отображается предупреждающий символ  или , возможно, в коробке передач возникла неисправность.



или



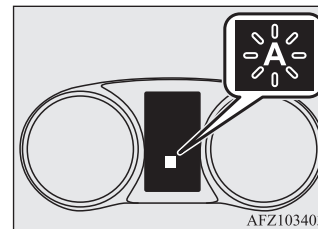

ПРИМЕЧАНИЕ

- Одновременно с отображением окна индикации положения рычага селектора  или  мигает окно индикации положения рычага селектора.
- Индикатор A в окне индикации положения рычага селектора мигает только при наличии неисправности переключателя положений CVT. Этот индикатор не отображается при нормальных условиях движения.



⚠ ПРЕДОСТЕРЕЖЕНИЕ

- При возникновении неисправности в CVT во время движения на многофункциональном дисплее появляется предупреждающий символ  или .

В таком случае выполните следующие действия:

Если появляется предупреждающий символ .

Масло в CVT перегрето. Система управления двигателем может включить функцию охлаждения масла в CVT, при этом обороты двигателя и скорость автомобиля снизятся.

- Снизьте скорость движения.
- Остановите автомобиль в безопасном месте, переведите рычаг селектора в положение P (стоянка) и откройте капот, не выключая двигатель, чтобы двигатель охладился.

Дождитесь, чтобы предупреждающий символ  исчез. В этом случае можно продолжать движение. Если предупреждающее сообщение продолжает отображаться, незамедлительно обратитесь в авторизованный сервисный центр MITSUBISHI MOTORS.

Если появляется предупреждающий символ .

Возможно, какой-либо элемент CVT неисправен, что приводит к срабатыванию защитного устройства. Рекомендуется немедленно обратиться для проверки автомобиля в авторизованный сервисный центр MITSUBISHI MOTORS.

Управление CVT

E00602601697

⚠ ПРЕДОСТЕРЕЖЕНИЕ

- Перед включением режима движения на стоящем автомобиле с работающим двигателем до упора нажмите на педаль тормоза, чтобы предотвратить трогание автомобиля с места. Автомобиль начнет движение сразу после включения CVT, особенно если обороты двигателя высоки, например на высоких оборотах холостого хода или при включенном кондиционере; отпускать педаль тормоза следует только при готовности к движению.
- Нажимать на педаль тормоза следует только правой ногой. Если нажимать на педаль тормоза левой ногой, это может помешать быстро действовать в чрезвычайной ситуации.
- Во избежание резкого трогания автомобиля с места не повышайте обороты двигателя при переводе рычага селектора из положения P (стоянка) или N (нейтральная передача).
- Не рекомендуется нажимать одной ногой на педаль акселератора, держа другую на педали тормоза: это приведет к снижению эффективности торможения и преждевременному износу тормозных колодок.

⚠ ПРЕДОСТЕРЕЖЕНИЕ

- Устанавливайте рычаг селектора в надлежащее положение, соответствующее условиям дорожного движения. Не допускается движение на склоне накатом задним ходом, когда рычаг селектора находится в положении D (движение), а также движение накатом передним ходом, когда рычаг селектора находится в положении R (задний ход). В этом случае двигатель может остановиться, и для нажатия на педаль тормоза и поворота рулевого колеса требуется прилагать большее усилие, что может привести к аварии.
- Не следует повышать обороты двигателя при нажатой педали тормоза, если автомобиль неподвижен. Это может привести к повреждению CVT. Кроме того, когда рычаг селектора установлен в положение D (движение), при одновременном нажатии на педаль акселератора и тормоза обороты двигателя могут оказаться ниже значения, достигаемого при выполнении тех же действий при нахождении рычага в положении N (нейтральная передача).

Ускорение автомобиля при обгоне

E00602700125

Чтобы быстро разогнаться в режиме D (движение) (например, обгоняя другой автомобиль), нажмите на педаль акселератора до упора. При этом CVT автоматически включит более низкую передачу.

ПРИМЕЧАНИЕ

- Если используются подрулевые переключатели передач, при нажатии педали акселератора до упора переключения на более низкую передачу не происходит.

Движение на подъем/спуск

E00603001151

6 ДВИЖЕНИЕ НА ПОДЪЕМ

Для обеспечения плавного движения автомобиля электронный блок управления может временно заблокировать переключение передач при отпускании педали акселератора на крутом подъеме. После завершения подъема восстановится нормальный режим переключения передач.

ДВИЖЕНИЕ НА СПУСК

На крутом спуске блок управления может автоматически включить более низкую передачу. Эта функция обеспечивает дополнительное торможение двигателем, уменьшая степень использования рабочей тормозной системы.

Остановки

E00602801181

На время коротких остановок, например у светофоров, можно оставлять передачу включенной, удерживая автомобиль на месте с помощью педали тормоза.

На время более длительных остановок с работающим двигателем следует переводить рычаг

селектора в положение N (нейтральная передача), удерживая при этом автомобиль в неподвижном состоянии с помощью рабочего тормоза, а затем включать стояночный тормоз.

ПРЕДОСТЕРЕЖЕНИЕ

- Запрещается удерживать автомобиль на подъеме, нажимая на педаль акселератора; это следует делать с помощью рабочего или стояночного тормоза.

Стоянка автомобиля

E00602901078

Чтобы поставить автомобиль на стоянку, полностью остановите его, полностью включите стояночный тормоз, а затем переведите рычаг селектора в положение P (стоянка). Перед тем как покинуть автомобиль, обязательно выключите двигатель и извлеките ключ из замка зажигания.

ПРИМЕЧАНИЕ

- Останавливая автомобиль на уклоне, обязательно включите стояночный тормоз, прежде чем переводить рычаг селектора в положение P (стоянка). Если перевести рычаг селектора в положение P (стоянка), не включив стояночный тормоз, то вывести рычаг селектора из этого положения может оказаться затруднительным, для этого потребуется значительное усилие.

Если передачи в CVT не переключаются

E00603101194

Если передачи в CVT не переключаются либо автомобиль не набирает требуемой скорости при трогании на подъем, возможно, в CVT имеется неисправность, которая вызывает срабатывание предохранительного устройства. Рекомендуется незамедлительно проверить автомобиль в авторизованном сервисном центре MITSUBISHI MOTORS.

Система контроля полного привода и курсовой устойчивости S-AWC (Super-All Wheel Control)*

E00622601244

Система S-AWC представляет собой интегрированную систему динамической стабилизации автомобиля и предназначена для улучшения управляемости и устойчивости автомобиля в поворотах, а также в широком диапазоне условий движения, что достигается интегрированным управлением системой полного привода, активной системой управления разворачивающим моментом (AYC), антиблокировочной системой тормозов (ABS) и динамической системой курсовой устойчивости (ASC).

⚠ ПРЕДОСТЕРЕЖЕНИЕ

- Не переоценивайте возможности системы S-AWC. Следует учитывать, что S-AWC не может преодолеть законы физики, которым подчиняется движущийся автомобиль. Действие этой системы, как и всех остальных систем, имеет определенные ограничения и не может обеспечить сцепление колес с дорогой и сохранение курсовой устойчивости автомобиля во всех возможных условиях. Опасное и рискованное вождение может стать причиной аварии. Управлять автомобилем осторожно и внимательно входит в обязанности водителя. Это означает, что он должен оценивать плотность транспортного потока, дорожные и погодные условия.

Система полного привода с электронным управлением

Система полного привода с электронным управлением улучшает разгонную динамику и курсовую устойчивость автомобиля, контролируя распределение крутящего момента между передней и задней осями посредством воздействия на муфту с электронным управлением, встроенную в задний дифференциал.

📖 ПРИМЕЧАНИЕ

- Если в процессе движения автомобиля потянуть рычаг стояночного тормоза, контроль распределения крутящего момента между передней и задней осями временно отключится, что облегчит блокировку задних колес.

Активная система управления разворачивающим моментом (AYC)

См. раздел «Активная система управления разворачивающим моментом (AYC)», стр. 6-48.

Режимы работы системы S-AWC

E00623001388

В зависимости от условий движения можно выбрать один из трех режимов движения.

Режимы работы системы S-AWC	Функция
NORMAL (ОБЫЧНЫЙ)	Обычный режим работы используется при движении по сухому и мокрому твердому дорожному покрытию. В этом режиме контролируются крутящий момент / тормозное усилие, передаваемые на переднее левое и переднее правое колеса, а также их распределение между передними и задними колесами в зависимости от условий движения, что способствует ярким ощущениям от вождения и снижению расхода топлива.
SNOW (СНЕГ)	Этот режим особенно рекомендуется при движении по заснеженным дорогам. На скользких дорогах повышается курсовая устойчивость.
GRAVEL (ГРАВИЙ)	Этот режим используется преимущественно при движении по немошеным и плохим дорогам. Данный режим обеспечивает полный привод высокой характеристикой и поворачиваемостью.

Движение в режимах полного привода требует от водителя особых навыков. Внимательно прочитайте раздел «Использование системы полного привода», стр. 6-37, и придерживайтесь безопасной манеры вождения.

ПРИМЕЧАНИЕ

- При повороте ключа в замке зажигания в положение ON или при включении режима работы ON система контроля полного привода и курсовой устойчивости S-AWC начинает работать в режиме NORMAL.

ПРЕДОСТЕРЕЖЕНИЕ

- Запрещается переключать режим движения в тот момент, когда передние колеса буксуют (например, в снегу). При этом возможен рывок автомобиля в непредсказуемом направлении.
- Движение по сухим дорогам с твердым покрытием в режиме GRAVEL и SNOW приводит к увеличению расхода топлива и повышению уровня шума и вибрации.

Выбранный в настоящее время режим работы отображается на многофункциональном дисплее.

Кроме того, при изменении режима движения новый режим отображается в информационном окне предупреждающего сообщения, которое выводится на многофункциональный дисплей. Режим работы отображается в информационном окне в течение нескольких секунд, после чего дисплей переходит в обычный режим.

ПРЕДОСТЕРЕЖЕНИЕ

- Если индикатор выбранного режима работы мигает, это означает, что произошло автоматическое переключение режима в целях защиты агрегатов трансмиссии. На многофункциональном дисплее появится окно с предупреждающим сообщением.



В этом случае необходимо снизить скорость, дождаться, пока сообщение исчезнет, затем продолжать движение в прежнем режиме.

6

Переключатель режимов работы системы S-AWC

E00638900245

Выбор режима производится нажатием переключателя при включенном зажигании или при включенном режиме работы ON.

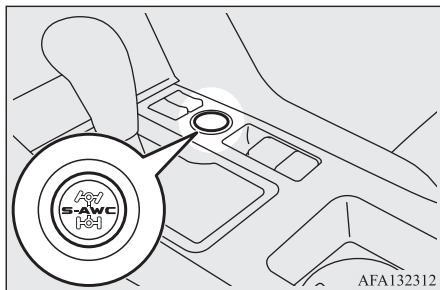

AFA132312

ПРИМЕЧАНИЕ

- Даже если перед поворотом ключа в замке зажигания в положение LOCK или включением режима работы OFF был выбран режим работы системы S-AWC, отличный от режима NORMAL, при последующем повороте ключа в замке зажигания в положение ON или включении режима работы ON задается режим NORMAL.
- Режим работы можно переключать как на стоянке, так и во время движения.

Окно индикации режима работы системы S-AWC

E00639000197



При нажатии переключателя режимы работы меняются в следующем порядке NORMAL (ОБЫЧНЫЙ), SNOW (СНЕГ), GRAVEL (ГРАВИЙ), NORMAL (ОБЫЧНЫЙ).

Пример: выбран режим NORMAL.

⚠ ПРЕДОСТЕРЕЖЕНИЕ

- Если индикатор выбранного режима движения мигает, это означает, что в системе S-AWC возникла неисправность и сработало защитное устройство. На многофункциональном дисплее появится окно с предупреждающим сообщением.



Рекомендуется незамедлительно обратиться для проверки системы в авторизованный сервисный центр MITSUBISHI MOTORS.

- На всех колесах должны быть установлены шины одного размера, типа и производителя, с одинаковой степенью износа. В противном случае система S-AWC может работать некорректно.

Окно индикации состояния системы S-AWC

E00623101392

Рабочее состояние системы S-AWC можно вывести в информационном окне на многофункциональный дисплей.

Для отображения рабочего состояния, нажмите кнопку переключения окон информации. См. раздел «Информационное окно (при включенном зажигании или включенном режиме работы ON)», стр. 5-6.

Пример отображения информации на дисплее

Отображается режим работы системы S-AWC.

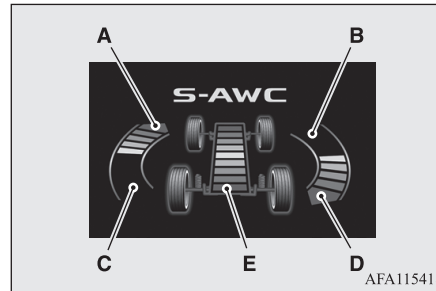
**■ Дисплей функции поддержания курсовой устойчивости**

Величина поворачивающего момента отображается в виде столбчатого индикатора.

- A, D — поворачивающий момент вокруг центра масс автомобиля по часовой стрелке
 B, C — поворачивающий момент вокруг центра масс автомобиля против часовой стрелки

■ Дисплей степени распределения тягового усилия

Степень распределения тягового усилия (между передними и задними колесами) отображается в части E дисплея в виде столбчатого индикатора.

⚠ ПРЕДУПРЕЖДЕНИЕ

- Прежде всего, сконцентрируйтесь на процессе управления автомобилем. Следите за ситуацией на дороге. Отвлекающие факторы в процессе управления могут привести к аварии.

Использование системы полного привода*

6

E00606602706

Автомобиль предназначен для эксплуатации преимущественно на дорогах с твердым покрытием.

Однако его уникальная система полного привода позволяет в случае необходимости двигаться по грунтовым дорогам, подъезжать к местам туристических стоянок, выезжать на пикники и тому подобные места.

Эта система не только улучшает управляемость автомобиля на сухих дорогах с твердым покрытием, но и повышает сцепление при движении по скользким, мокрым, покрытым снегом или грязью дорогам.

Однако она не предназначена для движения по тяжелому бездорожью, а также для буксировки прицепа или другого автомобиля в сложных условиях.

Очень важно помнить, что система полного привода может не обеспечить достаточной тяги для преодоления крутого подъема и эффективного торможения двигателем на крутом спуске. Старайтесь избегать движения по крутым склонам.

Также нужно быть очень осторожным при движении по песку и грязи и при преодолении бро-

дов, поскольку в определенных условиях сцепление с поверхностью может оказаться недостаточным.
Избегайте движения в тех местах, где колеса автомобиля могут увязнуть в грязи или песке.

ПРЕДУПРЕЖДЕНИЕ

- Не переоценивайте возможности полноприводных автомобилей. Даже они имеют пределы проходимости и способности сохранять управляемость и сцепление с дорогой. Неосмотрительность при вождении может стать причиной аварии. Управлять автомобилем следует аккуратно, с учетом условий движения.
- При неправильном управлении автомобилем на бездорожье существует риск аварий, в том числе опрокидывания автомобиля, в результате которых водитель и пассажиры могут получить тяжелые или смертельные травмы.
- Выполняйте все правила и указания, приведенные в руководстве по эксплуатации.
- Выбирайте скорость, допустимую для данных условий движения, и не превышайте ее.

ПРИМЕЧАНИЕ

- При движении по труднопроходимым дорогам автомобиль подвергается большим нагрузкам. Прежде чем съезжать с асфальтированной дороги, убедитесь, что очередное техническое обслуживание проведено своевременно и автомобиль проверен. Обратите особое внимание на состояние шин, проверьте давление в них.
- MITSUBISHI MOTORS не несет ответственности за повреждения или травмы, ставшие следствием неправильной или небрежной эксплуатации автомобиля. Все приемы управления автомобилем зависят от квалификации водителя и других участников движения. Любые отступления от рекомендуемых приемов управления предпринимаются ими под свою ответственность.
- Помните, что тормозной путь полноприводного автомобиля почти не отличается от тормозного пути автомобиля с приводом на одну ось. При движении по заснеженной, скользкой или грязной дороге поддерживайте достаточную дистанцию до впереди идущего автомобиля.
- Старайтесь занять на сиденье положение, наиболее близкое к вертикальному; отрегулируйте сиденье так, чтобы было удобно действовать рулем и педалями. Обязательно пристегнитесь ремнем безопасности.

ПРИМЕЧАНИЕ

- После движения по пересеченной местности или грязной дороге проверьте все узлы автомобиля и тщательно вымойте его. См. разделы «Проверка и техническое обслуживание автомобиля после эксплуатации в тяжелых условиях» и «Техническое обслуживание автомобиля».

ПРЕДОСТЕРЕЖЕНИЕ

- Движение по сухой дороге с твердым покрытием в режиме GRAVEL и SNOW приводит к увеличению расхода топлива и повышению уровня шума и вибрации.

Прохождение крутых поворотов

При прохождении крутых поворотов на малой скорости при включенном режиме GRAVEL реакция автомобиля на действия рулевым колесом может несколько отличаться от обычной: возникает ощущение, что в этот момент была нажата педаль тормоза. Это явление называется «подтормаживанием в крутых поворотах»; оно вызвано тем, что колеса автомобиля находятся на разном расстоянии от центра поворота. Это явление характерно именно для полноприводных автомобилей. В этом случае необходимо либо увеличить радиус поворота, либо выбрать другой режим.

Движение по заснеженной или обледенелой дороге

В зависимости от состояния дороги включите режим SNOW, затем медленно нажмите на педаль акселератора, чтобы плавно тронуться с места.



ПРИМЕЧАНИЕ

- В таких условиях рекомендуется установка зимних шин и/или устройств для повышения проходимости по снегу (цепей противоскольжения).
- Соблюдайте безопасную дистанцию, избегайте резких торможений, тормозите двигателем (переключаясь на более низкие передачи).



ПРЕДОСТЕРЕЖЕНИЕ

- Избегайте резких торможений, ускорений и поворотов. Возможен занос и потеря управляемости.

Движение по песку и грязи

Включите режим GRAVEL, затем медленно нажмите на педаль акселератора, чтобы плавно тронуться с места. По возможности держите педаль акселератора в одном и том же положении, двигайтесь с невысокой скоростью.



ПРЕДОСТЕРЕЖЕНИЕ

- Не пытайтесь разогнаться на песке, будьте предельно внимательны при управлении автомобилем. В этих условиях двигатель и трансмиссия испытывают более высокие нагрузки, чем на нормальной дороге, поэтому неаккуратное вождение может стать причиной аварии.
- При перегреве двигателя или неожиданном снижении мощности двигателя во время движения незамедлительно остановите автомобиль в безопасном месте. Более подробная информация приведена в разделе «Перегрев двигателя», стр. 8-9. Примите необходимые меры.



ПРЕДУПРЕЖДЕНИЕ

- Пытаясь освободить застрявший автомобиль, следите, чтобы вокруг него не было людей и каких-либо предметов. При раскачивании автомобиль может резко тронуться вперед или назад, что может привести к травмированию людей и к повреждению предметов.



ПРИМЕЧАНИЕ

- Избегайте резких торможений, ускорений и поворотов; в результате таких действий автомобиль может застрять.



ПРИМЕЧАНИЕ

- Если автомобиль застрял в песке или в грязи, часто удается освободить его раскачиванием. Перемещайте рычаг селектора между положениями D (движение) и R (задний ход), одновременно слегка нажимая на педаль акселератора.
- Эксплуатация в сложных условиях может вызвать коррозию кузова автомобиля; после такой эксплуатации как можно скорее вымойте автомобиль.

Подъем/спуск по крутым уклонам

Тяговое усилие автомобиля или сцепление могут оказаться недостаточными для подъема на крутой уклон, а торможение двигателем на крутом спуске может оказаться неэффективным. Избегайте движения по крутым уклонам даже на полноприводном автомобиле.

Преодоление бродов

E00618901145

При попадании влаги на компоненты электрооборудования автомобиль может выйти из строя, и дальнейшее движение станет невозможным; поэтому старайтесь не преодолевать броды без крайней необходимости. Если это неизбежно, действуйте следующим образом:

Перед преодолением брода проверьте глубину воды и состояние дна. Двигайтесь медленно, чтобы не создавать волну и брызги.

⚠ ПРЕДОСТЕРЕЖЕНИЕ

- Запрещается преодолевать броды, глубина которых достаточно велика, чтобы скрыть ступицы колес, редукторы мостов или выхлопную трубу. При преодолении брода запрещается изменять положение рычага селектора.
Частое преодоление бродов ведет к сокращению срока службы автомобиля. В этом случае рекомендуется предпринимать надлежащие меры по подготовке, проверке и ремонту автомобиля.
- Выехав из воды, нажмите на тормоз, чтобы убедиться, что тормозная система функционирует нормально. Если детали тормозных механизмов покрыты влагой и эффективность их действия снижена, просушите их, двигаясь с малой скоростью и слегка нажимая на педаль тормоза. Тщательно проверьте все узлы и системы автомобиля.

Проверка и техническое обслуживание автомобиля после эксплуатации в тяжелых условиях

E00606700338

После эксплуатации автомобиля в тяжелых условиях обязательно выполните следующие операции технического обслуживания:

- Убедитесь, что автомобиль не имеет повреждений от ударов о камни, царапин от мелкого гравия и т. п.
- Тщательно вымойте автомобиль.
После мойки следует проехать некоторое расстояние с малой скоростью, слегка нажимая на педаль тормоза, чтобы просушить тормозные механизмы. Если и после этого тормоза действуют недостаточно эффективно, рекомендуется как можно скорее проверить их в авторизованном сервисном центре MITSUBISHI MOTORS.
- Удалите из сот радиатора насекомых, сухую траву и т. д.
- После преодоления брода проверьте состояние масла в двигателе, коробке передач и дифференциале. Если масло имеет молочный или мутный оттенок вследствие попадания воды, его необходимо заменить.
- Проверьте салон автомобиля. При обнаружении попадания воды просушите коврик и остальные намокшие детали.
- Если внутрь фар попала вода, рекомендуется слить ее.

Правила эксплуатации полноприводного автомобиля*

E00606802304

Шины и колесные диски

Поскольку крутящий момент передается на все четыре колеса, характеристики автомобиля с полным приводом в значительной степени зависят от состояния шин.

Уделяйте особое внимание шинам.

- На все колеса необходимо устанавливать шины рекомендуемого размера. См. раздел «Шины и колесные диски», стр. 11-7.
- Все четыре шины и диска должны быть одной марки и одного размера.
Если необходимо заменить одну шину или диск, следует заменить и все остальные.
- При значительной разнице в износе шин передних и задних колес необходимо поменять местами передние и задние колеса.

Значительная разница в степени износа шин ухудшает эксплуатационные показатели автомобиля. См. раздел «Перестановка колес», стр. 10-12.

- Регулярно проверяйте давление воздуха в шинах.

⚠ ПРЕДОСТЕРЕЖЕНИЕ

- Следует устанавливать шины одной размерности, одного типа и одного производителя, с одинаковой степенью износа. В противном случае повышается температура масла в дифференциале, что может привести к неисправности трансмиссии. Кроме того, в трансмиссии возникают повышенные нагрузки, которые могут привести к утечке масла, заклиниванию деталей и к другим серьезным неисправностям.

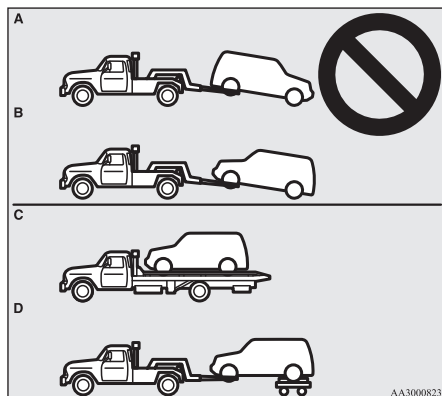
Буксировка**⚠ ПРЕДОСТЕРЕЖЕНИЕ**

- Запрещается буксировать полноприводные автомобили методом частичной погрузки (когда передние или задние колеса остаются на дороге) (рис. А и В). Это может привести к повреждению агрегатов трансмиссии или к потере устойчивости при буксировке. Если требуется отбуксировать полноприводный автомобиль, выполните это способом, изображенным на рисунках С или D.
- Буксировка полноприводного автомобиля с вывешенными передними или задними колесами запрещается, даже если включен режим NORMAL.

Подъем полноприводного автомобиля на домкрате**⚠ ПРЕДУПРЕЖДЕНИЕ**

- Запрещается прокручивать стартером двигатель автомобиля, поднятого на домкрате. При этом колесо, находящееся на земле, может провернуться, и автомобиль соскользнет с домкрата.

Торможение

E00607003179

От состояния каждого узла и детали тормозной системы в значительной степени зависит безопасность движения. Рекомендуется проверять автомобиль в авторизованном сервисном центре MITSUBISHI MOTORS регулярно с периодичностью, указанной в сервисной книжке.

⚠ ПРЕДОСТЕРЕЖЕНИЕ

- Старайтесь не допускать резких торможений; кроме того, запрещается держать ногу на педали тормоза при движении. Это приводит к перегреву и снижению эффективности тормозов.

Тормозная система

В гидроприводе рабочей тормозной системы имеется два контура. Автомобиль оборудован усилителем тормозов. Это позволяет останавливать автомобиль с помощью одного контура в случае неисправности второго. Если по каким-либо причинам на автомобиле не будет работать усилитель, тормозная система сохранит работоспособность. В данной ситуации, если хода педали тормоза не хватает для эффективного торможения или если педаль нажимается с трудом, продолжайте нажимать на нее с большим усилием; остановите автомобиль и немедленно отремонтируйте тормозную систему в ближайшем авторизованном сервисном центре MITSUBISHI MOTORS.

ПРЕДУПРЕЖДЕНИЕ

- **Запрещается выключать двигатель во время движения автомобиля. При остановке двигателя усилитель тормозов перестает работать, и торможение затрудняется.**
- **При отказе усилителя или неисправности в гидроприводе тормозов немедленно обратитесь в авторизованный сервисный центр MITSUBISHI MOTORS.**

Предупреждающее сообщение

Включение контрольной лампы тормозной системы является признаком неисправности системы. При возникновении неисправности в системе на многофункциональном дисплее появляется предупреждающее сообщение. См. разделы «Контрольная лампа тормозной системы» и «Предупреждающее сообщение о неисправности тормозной системы», стр. 5-47, 5-49.

Влажные тормозные механизмы

Сразу после трогания с места проверьте действие тормозов на малой скорости, особенно если тормозные механизмы влажные, чтобы убедиться в их нормальной работе.

После поездки под сильным дождем, преодоления глубокой лужи или мойки автомобиля на тормозных дисках возможно образование влажной пленки, препятствующей нормальной работе тормозов. В этом случае просушите тормозные механизмы легким нажатием на педаль тормоза при движении с малой скоростью.

При движении на спуске

Во избежание перегрева тормозов при движении на крутом спуске необходимо использовать торможение двигателем, включая более низкие передачи.

ПРЕДУПРЕЖДЕНИЕ

- **Запрещается помещать на пол автомобиля рядом с педалью тормоза какие-либо предметы; следите за тем, чтобы наполный коврик не попал под педаль; это может помешать полностью нажать на нее в опасной ситуации. Убедитесь, что педаль можно беспрепятственно нажать в любой момент. Убедитесь, что коврик надежно закреплен на своем месте.**

Тормозные колодки

- По возможности избегайте резких торможений.
Новые тормозные колодки прирабатываются в течение первых 200 км после замены.

- Дисковые тормоза снабжены специальным предупреждающим устройством, издающим скребущий металлический звук при предельном износе тормозных колодок. Услышав этот звук, замените тормозные колодки.

ПРЕДУПРЕЖДЕНИЕ

- Если тормозные колодки изношены, остановить автомобиль становится сложнее, и возрастает опасность дорожно-транспортного происшествия.

Система автоматического включения стояночного тормоза*

E00652000295

Если автомобиль останавливается на светофоре и т. п., он может удерживаться на месте при помощи системы автоматического включения стояночного тормоза, даже если Вы убираете ногу с педали тормоза. При нажатии на педаль акселератора тормоз выключается.

ПРЕДУПРЕЖДЕНИЕ

- Не следует чрезмерно полагаться на систему автоматического включения стояночного тормоза. На крутом уклоне сильно нажмите на педаль тормоза, т. к. система может оказаться не в состоянии удержать автомобиль на месте.

⚠ ПРЕДУПРЕЖДЕНИЕ

- Запрещается покидать автомобиль, если он удерживается на месте при помощи системы автоматического включения стояночного тормоза. Покидая автомобиль, включите стояночный тормоз и переведите рычаг селектора в положение P (стоянка).
- Запрещается использовать систему автоматического включения стояночного тормоза при движении по скользким дорогам. Система может оказаться не в состоянии удержать автомобиль на месте, что может привести к аварии.

📖 ПРИМЕЧАНИЕ

- При работе системы автоматического включения стояночного тормоза Вы можете услышать звук работы системы, когда система увеличивает тормозное усилие при обнаружении движения автомобиля. Это не является признаком неисправности.

Как пользоваться системой автоматического включения стояночного тормоза**Чтобы активировать систему автоматического включения стояночного тормоза**

Если нажать на выключатель системы автоматического включения стояночного тормоза, когда соблюдены все нижеперечисленные условия, система перейдет в режим ожидания, и включится индикатор (A) на выключателе.

- Зажигание включено или включен режим работы ON.
- Ремень безопасности водителя пристегнут.
- Дверь водителя закрыта.

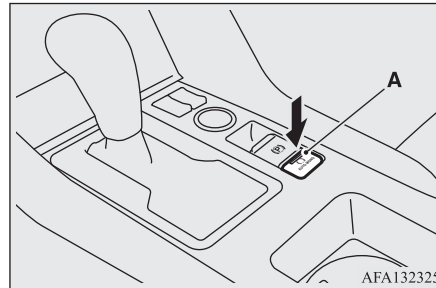
**📖 ПРИМЕЧАНИЕ**

- Если система автоматического включения стояночного тормоза не может быть использована, прозвучит сигнал зуммера, и в информационном окне на multifunctionальном дисплее отобразится предупреждающее сообщение.
- Если отображается это предупреждающее сообщение, убедитесь, что соблюдены все условия для работы системы и что система исправна.



- Если отображается это предупреждающее сообщение, пристегните ремень безопасности водителя.



- Если одно из нижеперечисленных условий произойдет, когда система находится в режиме ожидания, система автоматического включения стояночного тормоза автоматически выключится, и индикатор в выключателе погаснет. При этом прозвучит сигнал зуммера, и в информационном окне на multifunctionальном дисплее появится предупреждающее сообщение.
- При отстегивании ремня безопасности водителя.

ПРИМЕЧАНИЕ

- При открытии двери водителя.
- При неисправности в системе.

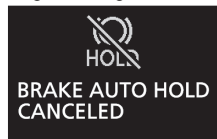

- Если продолжать нажимать на включатель системы автоматического включения стояночного тормоза после активации системы и ее перехода в режим ожидания, система автоматически выключится, т. к. сработает защитная функция. После выключения система автоматического включения стояночного тормоза не включится повторно и не перейдет в режим ожидания даже при нажатии на включатель. Для включения системы остановите и вновь запустите двигатель, а затем еще раз нажмите на включатель системы автоматического включения стояночного тормоза.

Срабатывание системы автоматического включения стояночного тормоза

При остановке автомобиля с нажатой педалью тормоза, когда рычаг селектора находится в любом положении кроме P (стоянка) и R (задний ход) срабатывает система автоматического включения стояночного тормоза, и автомобиль удерживается на месте. При срабатывании системы автоматического включения стояночного тормоза включается контрольная лампа на панели приборов.

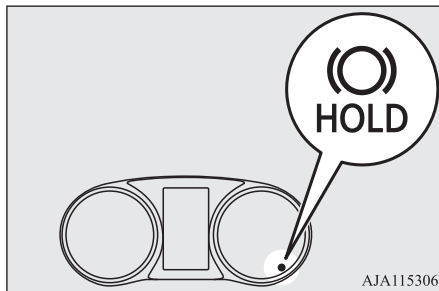

ПРЕДОСТЕРЕЖЕНИЕ

- Отпускайте педаль тормоза только после того, как включилась контрольная лампа системы автоматического включения стояночного тормоза.

ПРИМЕЧАНИЕ

- Система автоматического включения стояночного тормоза может стать временно неработоспособной в следующих ситуациях:
 - При остановке автомобиля по скользкой дороге.
 - При остановке автомобиля с рулевым колесом, повернутым в крайнее правое или крайнее левое положение.
 - При повороте автомобиля на поворотной платформе парковочной площадки.

В этих ситуациях работоспособность системы автоматического включения стояночного тормоза восстанавливается при нажатии на педаль акселератора и начале движения автомобиля.

- При выполнении нижеперечисленных действий система автоматического включения стояночного тормоза отключится, и контрольная лампа работы системы на панели приборов погаснет.
 - При переводе рычага селектора в положение P (стоянка) либо R (задний ход) при нажатой педали тормоза.
 - При включении стояночного тормоза с электроприводом при помощи выключателя стояночного тормоза с электроприводом.

ПРИМЕЧАНИЕ

- При удержании автомобиля на месте при помощи системы автоматического включения стояночного тормоза будет автоматически включен стояночный тормоз с электроприводом, если соблюдены следующие условия. При этом раздастся сигнал зуммера, и в информационном окне многофункционального дисплея отобразится предупреждающее сообщение.
- С момента срабатывания системы автоматического включения стояночного тормоза прошло примерно 10 минут.
- При отстегивании ремня безопасности водителя.
- При открытии двери водителя.
- При повороте ключа в замке зажигания в положение OFF либо включении режима работы OFF.
- Если система определяет, что автомобиль движется назад на спуске.

**ПРИМЕЧАНИЕ**

Если стояночный тормоз с электроприводом не может быть включен в автоматическом режиме, в информационном окне многофункционального дисплея отобразится предупреждающее сообщение. Нажмите на педаль тормоза.

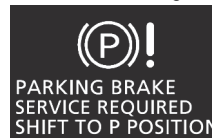

- Если замок зажигания повернут в положение LOCK, либо включен режим работы OFF при положении рычага селектора, отличном от P (стоянка), в информационном окне многофункционального дисплея отобразится предупреждающее сообщение. Если отображается предупреждающее сообщение, переведите рычаг селектора в положение P (стоянка), нажимая при этом на педаль тормоза.

**Чтобы тронуться с места**

Нажмите на педаль акселератора при любом положении рычага селектора, кроме P (стоянка) или N (нейтральная передача). Тормоза выключатся, и контрольная лампа системы автоматического включения стояночного тормоза на панели приборов выключится.

Чтобы отключить систему автоматического включения стояночного тормоза

Для отключения системы автоматического включения стояночного тормоза нажмите включатель системы. Контрольная лампа на включателе выключается. Если необходимо отключить систему, когда включена контрольная лампа системы автоматического включения стояночного тормоза, нажмите включатель при нажатой педали тормоза.

ПРИМЕЧАНИЕ

- При попытке отключить систему автоматического включения стояночного тормоза, не нажимая на педаль тормоза, прозвучит сигнал зуммера, и в информационном окне многофункционального дисплея отобразится предупреждающее сообщение.

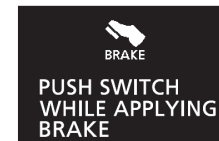

Система помощи при трогании на подъеме

E00628001442

Система помощи при трогании на подъеме облегчает процесс трогания на крутом подъеме, предотвращая откатывание автомобиля назад. Система удерживает тормозное усилие в течение примерно 2 секунд, пока вы переносите ногу с педали тормоза на педаль акселератора.

ПРЕДОСТЕРЕЖЕНИЕ

- Не полагайтесь чрезмерно на систему помощи при трогании на подъеме, чтобы избежать скатывания автомобиля вниз. При определенных обстоятельствах, даже при работе системы помощи при трогании на подъеме, автомобиль может откатиться назад, если педаль тормоза нажата недостаточно сильно, если автомобиль сильно нагружен или если дорога скользкая или имеет крутой уклон.
- Система помощи при трогании на подъеме не рассчитана на то, чтобы удерживать автомобиль на уклоне более 2 секунд.
- При движении на подъеме не используйте систему помощи при трогании на подъеме для удержания автомобиля в неподвижном состоянии вместо нажатой педали тормоза. Это может привести к аварии.

ПРЕДОСТЕРЕЖЕНИЕ

- Не переводите замок зажигания в положение LOCK или ACC и не включайте режимы работы ACC или OFF во время работы системы помощи при трогании на подъеме. Система помощи при трогании на подъеме может прекратить работу, что может стать причиной аварии.

Включение системы

E00628101658

1. Полностью остановите автомобиль, нажимая на педаль тормоза.
2. На автомобилях с М/Т включите 1-ю передачу.
На автомобиле с CVT переведите рычаг селектора в положение D (движение).

ПРИМЕЧАНИЕ

- При движении задним ходом на подъеме включите передачу заднего хода.
3. Отпустите педаль тормоза и система помощи при трогании на подъеме будет поддерживать тормозное усилие для удержания автомобиля в течение примерно 2 секунд.
 4. Нажмите на педаль акселератора, и система помощи при трогании на подъеме постепенно снизит тормозное усилие, как только автомобиль начнет движение.

ПРИМЕЧАНИЕ

- Система помощи при трогании на подъеме срабатывает, когда соблюдены нижеперечисленные условия.
- Двигатель работает.
(Система помощи при трогании на подъеме не будет включаться во время запуска двигателя и сразу после запуска.)
- На автомобилях с М/Т рычаг установлен в следующие положения:
При трогании на подъеме передним ходом
Рычаг переключения передач в любом положении, кроме R.
(Система помощи при трогании на подъеме работает, даже если рычаг установлен в положение N.)
При трогании на подъем задним ходом
Рычаг переключения передач находится в положении R (задний ход).
(Система помощи при трогании на подъеме не работает, если рычаг установлен в положение N.)
- На автомобилях с CVT рычаг селектора в любом положении, кроме P или N.
- Автомобиль полностью остановлен, и нажата педаль тормоза.
- Стояночный тормоз выключен.
- Система помощи при трогании на подъеме не срабатывает, если педаль акселератора нажата перед отпусканием педали тормоза.
- Система помощи при трогании на подъеме работает также при трогании задним ходом на спуске.

Контрольная лампа / предупреждающее сообщение

E00628201617

Если в системе возникает неисправность, на дисплее включаются следующие контрольные лампы и отображаются следующие предупреждающие сообщения.

Контрольная лампа



— контрольная лампа динамической системы курсовой устойчивости (ASC)

Предупреждающее сообщение



⚠ ПРЕДОСТЕРЕЖЕНИЕ

- Появление этого сообщения говорит о возможной неисправности системы. Прогайте аккуратно.

⚠ ПРЕДОСТЕРЕЖЕНИЕ

- Остановите автомобиль в безопасном месте и выключите двигатель. Снова запустите двигатель и убедитесь в исчезновении предупреждающего сообщения / выключении контрольной лампы, что означает, что система помощи при трогании на подъеме снова работает. Если контрольная лампа/предупреждающее сообщение по-прежнему активны или регулярно включаются, то автомобиль можно не останавливать, но рекомендуется как можно скорее обратиться в авторизованный сервисный центр MITSUBISHI MOTORS.

Система помощи при экстренном торможении

E00627001908

Система помощи при экстренном торможении адресована водителям, которые не могут сильно нажать на педаль тормоза при экстренном торможении, она увеличивает давление в тормозных механизмах.

Если педаль тормоза нажата резко, тормоза срабатывают с большим усилием, чем обычно.

⚠ ПРЕДОСТЕРЕЖЕНИЕ

- Система помощи при экстренном торможении не рассчитана на развитие тормозных усилий, превышающих возможности системы. Всегда держите безопасную дистанцию до идущих впереди автомобилей, и не полагайтесь сверх меры на систему помощи при экстренном торможении.

📖 ПРИМЕЧАНИЕ

- Если система помощи при экстренном торможении срабатывает, она развивает значительное тормозное усилие, даже если педаль тормоза нажата не сильно. Для прекращения работы системы снимите ногу с педали тормоза.
- Система помощи при экстренном торможении может сработать при сильном нажатии на педаль тормоза, даже если педаль не была нажата резко.
- Если система помощи при экстренном торможении срабатывает при движении, Вы можете почувствовать, что педаль тормоза стала мягкой и совершает небольшие перемещения в такт шуму работы системы, или что кузов автомобиля и рулевое колесо вибрируют. Это свидетельствует о нормальной работе системы помощи при экстренном торможении и не свидетельствует о неисправности. Продолжайте нажимать на педаль тормоза.

6

ПРИМЕЧАНИЕ

- Вы можете услышать шум работы системы, когда педаль тормоза резко нажата на неподвижном автомобиле. Это не свидетельствует о неисправности, система помощи при экстренном торможении работает в штатном режиме.
- Если включается контрольная лампа системы ABS или только контрольная лампа динамической системы курсовой устойчивости, система помощи при экстренном торможении не работает.

Активная система управления разворачивающим моментом (AYC)

E00694700100

Активная система управления разворачивающим моментом (AYC), включающая в себя функцию поддержания курсовой устойчивости, распределяет тяговое/тормозное усилие между левым и правым колесами посредством их подтормаживания.

Функция поддержания курсовой устойчивости

Функция поддержания курсовой устойчивости улучшает управляемость и устойчивость автомобиля при движении в поворотах, контролируя угловое ускорение автомобиля за счет перерас-

пределения крутящего момента между правыми и левыми колесами, а также тормозного усилия, когда автомобиль не поворачивает в ответ на поворот рулевого колеса, что может произойти при резком повороте рулевого колеса или при движении по дорогам с низким коэффициентом сцепления.

ПРЕДОСТЕРЕЖЕНИЕ

- Контроль тормозного усилия не улучшает тормозную динамику автомобиля, поэтому внимательно следите за дорожной обстановкой в процессе вождения.

Окно индикации состояния системы AYC

Рабочее состояние системы AYC можно вывести в информационном окне на многофункциональный дисплей.

Для отображения рабочего состояния, нажмите на кнопку переключения многофункционального дисплея.

См. раздел «Информационное окно (при включенном зажигании или включенном режиме работы ON)», стр. 5-6.

Дисплей функции поддержания курсовой устойчивости

Автомобили с системой S-AWC

См. раздел «Окно индикации состояния системы S-AWC», стр. 6-37.

Автомобили с приводом на одну ось

Отображается режим работы системы AYC.

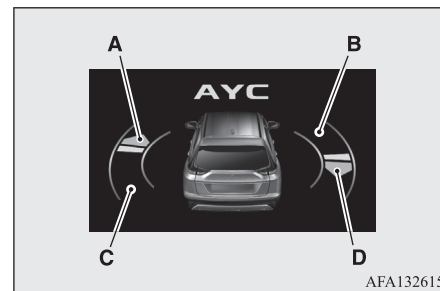

Величина поворачивающего момента отображается в виде столбчатого индикатора.

- A, D — поворачивающий момент вокруг центра масс автомобиля по часовой стрелке
- B, C — поворачивающий момент вокруг центра масс автомобиля против часовой стрелки

ПРЕДУПРЕЖДЕНИЕ

- Прежде всего, сконцентрируйтесь на процессе управления автомобилем. Следите за ситуацией на дороге. Отвлекающие факторы в процессе управления могут привести к аварии.

Аварийная сигнализация при экстренном торможении

E00626001321

Эта функция снижает риск наезда сзади за счет быстрого автоматического включения аварийной световой сигнализации для предупреждения об экстренном торможении едущих сзади автомобилей. При включении аварийной сигнализации часто мигают все указатели поворота, а также контрольные лампы указателей поворота на панели приборов.

ПРЕДОСТЕРЕЖЕНИЕ

- Если горит контрольная лампа неисправности системы ABS или ASC, система сигнализации при экстренном торможении не сработает. См. раздел «Контрольная лампа ABS / предупреждающее сообщение о неисправности ABS», стр. 6-50. См. раздел «Контрольная лампа ASC / предупреждающее сообщение о неисправности ASC», стр. 6-54.

ПРИМЕЧАНИЕ

- **Условия срабатывания аварийной сигнализации при экстренном торможении**
Система срабатывает, когда соблюдены нижеперечисленные условия:
 - Скорость движения автомобиля составляет примерно 55 км/ч или выше.
 - Педаль тормоза нажата, и система определяет экстренное торможение по замедлению автомобиля и по условиям работы системы ABS.

Условия отключения системы аварийной сигнализации при экстренном торможении

- Система отключается, когда соблюдены нижеперечисленные условия:
- Отпущена педаль тормоза.
 - Нажат включатель аварийной световой сигнализации.
 - Система по замедлению автомобиля и по условиям работы системы ABS определяет, что торможение не является экстренным.

Антиблокировочная система тормозов (ABS)

E00607102883

Антиблокировочная система (ABS) помогает предотвратить блокировку колес при торможении, поддерживая, таким образом, курсовую устойчивость, обеспечивая управляемость и оптимальное тормозное усилие.

Особенности управления автомобилем

- Следует сохранять такую же дистанцию до движущегося впереди автомобиля, как и при управлении автомобилем без ABS. По сравнению с автомобилями без ABS автомобилю с ABS может потребоваться большей тормозной путь в следующих случаях:
 - Движение по гравийным или заснеженным дорогам.
 - Движение с установленными устройствами для повышения проходимости по снегу (цепями противоскольжения).
 - Движение по дорогам с неровным покрытием, рытвинами и т. п.
 - Движение по ухабистым дорогам или иным местам, мало пригодным для движения.
- Работа ABS не ограничивается ситуациями, когда происходит резкое нажатие на педаль тормоза. Система также предотвращает блокировку колес при наезде на канализационные люки, стальные пластины в дорожном покрытии, ступенчатые перепады высоты дорожного покрытия, дорожную разметку и при движении в иных местах с низким коэффициентом сцепления.
- При срабатывании ABS может ощущаться пульсация педали тормоза, а также вибрация кузова автомобиля и рулевого колеса. Также может возникнуть ощущение, что педаль сопротивляется нажатию. **В этом случае просто сильно нажмите на педаль тормоза. Не нажимайте на педаль прерывисто, это снизит эффективность торможения.**

- В следующих случаях из моторного отсека может слышаться звук электродвигателя. Он возникает при самодиагностике системы ABS. В этот момент может возникнуть ощущение, что педаль тормоза пульсирует и сопротивляется нажатию. Это не является признаком неисправности.
- При повороте ключа зажигания в положение ON или включении режима работы ON.
- Во время движения автомобиля, если движение было начато сразу после запуска двигателя.
- Система ABS вступает в работу, когда скорость движения автомобиля превышает приблизительно 10 км/ч. ABS отключается, когда скорость автомобиля становится ниже 5 км/ч.

⚠ ПРЕДОСТЕРЕЖЕНИЕ

- Следует учитывать, что ABS не может преодолеть законы физики, которым подчиняется движущийся автомобиль. Например, она не поможет избежать аварий, вызываемых превышением скорости, резкими поворотами, несоблюдением опасной дистанции или аквапланированием. Водитель обязан соблюдать правила безопасности движения, выбирать разумную скорость и своевременно нажимать на педаль тормоза в соответствии с условиями движения.
- Для предотвращения неисправностей в работе ABS на все четыре колеса следует устанавливать шины одного типа и размерности.

⚠ ПРЕДОСТЕРЕЖЕНИЕ

- Установка на автомобиль самоблокирующихся дифференциалов других изготовителей запрещается. При их установке возможны сбои в работе системы ABS.

Контрольная лампа ABS / предупреждающее сообщение о неисправности ABS

E00607202770

Контрольная лампа



Предупреждающее сообщение



При неисправности в системе ABS включается контрольная лампа ABS, а на многофункциональном дисплее появляется предупреждающее сообщение.

Контрольная лампа ABS должна включиться при включении зажигания или режима работы ON и выключится через несколько секунд.

⚠ ПРЕДОСТЕРЕЖЕНИЕ

- В перечисленных ниже случаях система ABS не работает, продолжает работать только стандартная тормозная система (при отказе ABS рабочая тормозная система работает нормально). В таком случае рекомендуется как можно скорее проверить автомобиль.
- При включении зажигания или включении режима работы ON контрольная лампа ABS не включается либо включается и не выключается.
- Контрольная лампа включается во время движения автомобиля.
- Во время движения автомобиля на дисплее появляется предупреждающее сообщение.

Если во время движения включается контрольная лампа / появляется предупреждающее сообщение

- Если включена только контрольная лампа ABS / появилось предупреждающее сообщение о неисправности ABS

Избегайте резких торможений и движения с высокой скоростью. Остановите автомобиль в безопасном месте.

Выключите двигатель, снова запустите его и проверьте, не выключится ли лампа через несколько минут после начала движения.

Если она выключится, это значит, что неисправность отсутствует.

Однако, если лампа не выключается или вновь включается во время движения, как можно скорее обратитесь в авторизованный сервисный центр MITSUBISHI MOTORS для проверки.

- Если одновременно включены контрольные лампы ABS и тормозной системы / появились предупреждающие сообщения о неисправности ABS и тормозной системы

Контрольная лампа



Предупреждающее сообщение



Неисправны ABS и система распределения тормозных усилий, поэтому резкое торможение может привести к потере курсовой устойчивости автомобиля.

Избегайте резких торможений и движения с высокой скоростью. Остановите автомобиль в безопасном месте и незамедлительно обрати-

тесь в авторизованный сервисный центр MITSUBISHI MOTORS.

ПРИМЕЧАНИЕ

- Контрольные лампы ABS и тормозной системы включаются одновременно, при этом на многофункциональном дисплее попеременно отображаются предупреждающие сообщения.

После движения по заснеженной или обледенелой дороге

E00618801320

После движения по заснеженной или обледенелой дороге удалите снег и лед, собравшиеся в колесных арках. При этом соблюдайте осторожность, чтобы не повредить датчики частоты вращения колес (A) и провода, имеющиеся на каждом колесе автомобиля, оснащенного ABS.

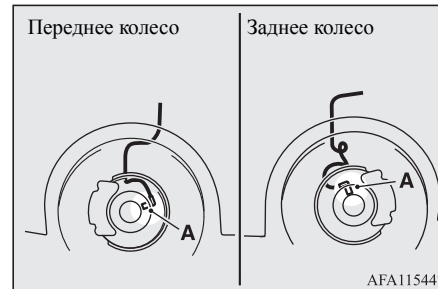

AFA115447

Электроусилитель рулевого управления (EPS)

E00629201526

При неработающем двигателе усилитель рулевого управления не работает и для поворота рулевого колеса требуется большее усилие. Рулевое управление с усилителем работает как простое механическое устройство, в случае отказа усилителя. Если по каким-либо причинам усилитель рулевого управления не будет работать, Вы сохраните возможность управлять автомобилем. Если усилитель не работает, Вы почувствуете это по возросшему усилию и свободному ходу рулевого колеса. В этом случае рекомендуется проверить автомобиль в авторизованном сервисном центре MITSUBISHI MOTORS.

6

ПРЕДУПРЕЖДЕНИЕ

- Запрещается выключать двигатель во время движения автомобиля. После остановки двигателя повернуть рулевое колесо становится очень тяжело, что может привести к дорожно-транспортному происшествию.

ПРИМЕЧАНИЕ

- Во время частых поворотов рулевого колеса вправо и влево до упора (например, при маневрировании на месте парковки) может сработать защитная функция, предотвращающая перегрев усилителя рулевого управления. После включения данной функции поворачивать рулевое колесо постепенно будет все тяжелее. В этом случае в течение некоторого времени не поворачивайте рулевое колесо слишком часто. После охлаждения система снова будет работать в нормальном режиме.
- При повороте рулевого колеса неподвижного автомобиля с включенными фарами свет фар может стать более тусклым. Это не является признаком неисправности. Нормальная яркость света фар восстановится через непродолжительное время.

Контрольная лампа / предупреждающее сообщение электроусилителя рулевого управления

Контрольная лампа



Предупреждающее сообщение



При неисправности в системе включается контрольная лампа, а на многофункциональном дисплее появляется предупреждающее сообщение.

Эта контрольная лампа включается при включении зажигания или режима работы ON и выключается после запуска двигателя.

ПРЕДОСТЕРЕЖЕНИЕ

- Если во время работы двигателя включается контрольная лампа или появляется предупреждающее сообщение, следует как можно скорее обратиться для проверки автомобиля в авторизованный сервисный центр MITSUBISHI MOTORS. Вращение рулевого колеса может стать затрудненным.

Динамическая система курсовой устойчивости (ASC)

E00616701716

Динамическая система курсовой устойчивости управляет антиблокировочной системой тормозов, антипробуксовочной системой и системой курсовой устойчивости, поддерживая курсовую устойчивость автомобиля и сцепление

колес с дорогой. Читая этот раздел, пожалуйста, учитывайте также сведения из разделов, посвященных антиблокировочной системе тормозов, динамической системе курсовой устойчивости и антипробуксовочной системе.

Антиблокировочная система тормозов (ABS) → стр. 6-49.

Антипробуксовочная система → стр. 6-53.

Система курсовой устойчивости → стр. 6-53.

ПРЕДОСТЕРЕЖЕНИЕ

- Не переоценивайте возможности системы ASC. Следует учитывать, что ASC не может преодолеть законы физики, которым подчиняется движущийся автомобиль. Действие этой системы, как и всех остальных систем, имеет определенные ограничения и не может обеспечить сцепление колес с дорогой и сохранение курсовой устойчивости автомобиля во всех возможных условиях. Опасное и рискованное вождение может стать причиной аварии. Управлять автомобилем осторожно и внимательно входит в обязанности водителя. Это означает, что он должен оценивать напряженность автомобильного движения, дорожные и погодные условия.
- Обязательно устанавливайте на все 4 колеса шины одного типа и размерности. В противном случае возможны сбои в работе системы ASC.
- Установка на автомобиль самоблокирующихся дифференциалов других изготовителей запрещается. При их установке возможны сбои в работе системы ASC.

ПРИМЕЧАНИЕ

- В следующих случаях из моторного отсека может слышаться звук электродвигателя. Звук возникает при самодиагностике системы ASC. В этот момент может возникнуть ощущение, что педаль тормоза пульсирует и сопротивляется нажатию. Это не является признаком неисправности.
- Когда ключ в замке зажигания находится в положении ON, либо включен режим работы ON.
- Во время движения автомобиля, если движение было начато сразу после запуска двигателя.
- При срабатывании системы ASC может ощущаться вибрация кузова либо слышаться резкий звук из моторного отсека. Это говорит о нормальной работе системы и не является признаком неисправности.
- Если включается контрольная лампа системы ABS, это говорит о том, что система ASC не работает.

Антипробуксовочная система

E0061900087

Антипробуксовочная система предотвращает пробуксовку колес на скользкой дороге, помогая тронуться с места. Она также обеспечивает достаточное тяговое усилие и управляемость автомобиля при нажатии на педаль акселератора.

ПРЕДОСТЕРЕЖЕНИЕ

- При движении по заснеженным или обледенелым дорогам обязательно установите зимние шины и ведите автомобиль на умеренной скорости.

Система курсовой устойчивости

E0061910115

Динамическая система курсовой устойчивости (ASC) предназначена для сохранения управляемости автомобиля на скользкой дороге и при резких маневрах. Она регулирует крутящий момент двигателя и управляет работой тормозных механизмов каждого колеса в отдельности.



ПРИМЕЧАНИЕ

- Система курсовой устойчивости начинает работать, когда скорость автомобиля превышает 15 км/ч.

Выключатель ASC OFF

E00619201783

Динамическая система курсовой устойчивости ASC автоматически включается при включении зажигания (ON), либо при включении режима работы ON. Отключить эту систему можно, нажав выключатель ASC OFF не менее чем на 3 секунды.

При отключении системы ASC включается индикатор . Для повторного включения динамической системы курсовой устойчивости нажмите выключатель ASC OFF еще раз. Индикатор  выключится.

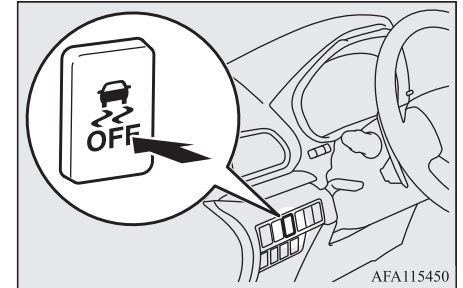

AFA115450

ПРЕДОСТЕРЕЖЕНИЕ

- В целях безопасности пользоваться выключателем ASC OFF следует только при остановленном автомобиле.
- При движении в обычных условиях система ASC должна быть включена.

ПРИМЕЧАНИЕ

- При движении по грязи, песку или рыхлому снегу обороты двигателя могут не увеличиться при нажатии на педаль акселератора. В такой ситуации временное отключение системы ASC с помощью выключателя ASC OFF может облегчить преодоление трудных участков.

ПРИМЕЧАНИЕ

- При нажатии выключателя ASC OFF отключаются и динамическая система курсовой устойчивости, и антипробуксовочная система.
- Если продолжать нажимать выключатель ASC OFF после отключения системы ASC, сработает функция защиты от ошибочного нажатия и система ASC включится вновь.

Индикатор активной системы ASC или индикатор ASC OFF

E00619302055



— индикатор активной системы ASC
Этот индикатор мигает при работе системы ASC.





— индикатор ASC OFF
Этот индикатор включается при отключении динамической системы курсовой устойчивости с помощью выключателя ASC OFF.

ПРЕДОСТЕРЕЖЕНИЕ

- Если на дисплее мигает индикатор , это означает, что система ASC включилась, что в свою очередь указывает на то, что дорога скользкая и колеса автомобиля начинают проскальзывать. В таком случае следует снизить скорость, отпустить педаль акселератора.

ПРЕДОСТЕРЕЖЕНИЕ

- Если в результате продолжительного включения тормозов на скользкой дороге температура в тормозной системе повышается, на дисплее начинает мигать индикатор . Работа антипробуксовочной системы временно приостанавливается во избежание перегрева тормозной системы. Управление двигателем и тормозная система продолжают работать в обычном режиме. Остановите автомобиль в безопасном месте. Когда тормозные механизмы остынут, индикатор  исчезнет, а антипробуксовочная система возобновит работу.

ПРИМЕЧАНИЕ

- Индикатор  может появляться на дисплее при запуске двигателя. Это говорит о кратковременном падении напряжения аккумуляторной батареи в момент запуска двигателя. Если индикатор исчезает сразу после запуска двигателя, то это не является признаком неисправности.

Контрольная лампа ASC / предупреждающее сообщение о неисправности ASC

E00619401932

Если в системе возникает неисправность, на дисплее включаются следующие контроль-

ные лампы и отображается следующее предупреждающее сообщение.

Контрольная лампа



— индикатор активной системы ASC



— индикатор ASC OFF

Предупреждающее сообщение



ПРЕДОСТЕРЕЖЕНИЕ

- Возможна неисправность системы. Остановите автомобиль в безопасном месте и выключите двигатель. Вновь запустите двигатель и проверьте, исчезли ли предупреждающее сообщение и индикатор. Если предупреждающее сообщение и индикатор не отображаются, неисправности нет. Если предупреждающее сообщение и индикатор не исчезают или появляются часто, то автомобиль можно не останавливать, но рекомендуется обратиться в авторизованный сервисный центр MITSUBISHI MOTORS.

⚠ ПРЕДОСТЕРЕЖЕНИЕ

- Если во время буксировки автомобиля вывешены только передние или только задние колеса, запрещается переводить замок зажигания в положение ON и включать режим работы ON. При включенном зажигании или включенном режиме работы ON может сработать система ASC, что приведет к аварии.

Следует иметь в виду, что правильный способ буксировки зависит от типа привода и типа коробки передач автомобиля. Для более подробной информации см. раздел «Буксировка», стр. 8-24.

Круиз-контроль

E00609102728

Круиз-контроль — это система автоматического поддержания заданной скорости. Пользоваться круиз-контролем можно на скорости примерно 30 км/ч и выше.

⚠ ПРЕДОСТЕРЕЖЕНИЕ

- Если двигаться с постоянной скоростью не требуется, в целях безопасности отключайте круиз-контроль.
- Не рекомендуется пользоваться круиз-контролем, когда условия движения не позволяют поддерживать постоянную скорость, например в плотном транспортном потоке, на извилистых, обледенелых, заснеженных, влажных или скользких дорогах, а также на крутых склонах.

⚠ ПРЕДОСТЕРЕЖЕНИЕ

- На автомобилях с М/Т не включайте нейтральную передачу (положение N) при движении на заданной скорости, не нажимая на педаль сцепления. Обороты двигателя увеличатся, и двигатель может быть поврежден.

📖 ПРИМЕЧАНИЕ

- Круиз-контроль может оказаться не в состоянии поддерживать постоянную скорость на подъеме или спуске.
- При движении на крутом подъеме скорость движения может снизиться. Для поддержания заданной скорости можно нажать на педаль акселератора.
- На крутом спуске скорость может превысить заданную. Для регулировки скорости может потребоваться нажать на педаль тормоза. В результате система круиз-контроля отключится.

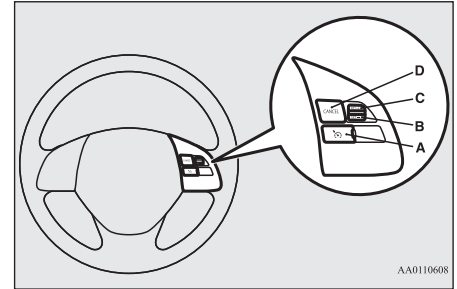
Кнопки управления круиз-контролем

AA0110608

A — кнопка включения и отключения круиз-контроля

Используется для включения и выключения круиз-контроля.

B — кнопка SET —

Используется для уменьшения заданного значения скорости, а также для установки постоянной скорости движения.

C — кнопка RES +

Используется для увеличения заданного значения скорости, а также для возврата к исходному значению скорости движения.

D — кнопка CANCEL

Используется для отключения режима движения с постоянной скоростью.

ПРИМЕЧАНИЕ

- Старайтесь не допускать ошибок при использовании кнопками круиз-контроля. При одновременном нажатии двух и более кнопок система круиз-контроля может отключиться автоматически.

Включение круиз-контроля

E00609302573

1. При включенном зажигании, либо включенном режиме работы ON, нажмите кнопку включения и выключения круиз-контроля (A) для включения круиз-контроля. В информационном окне многофункционального дисплея появится индикатор.

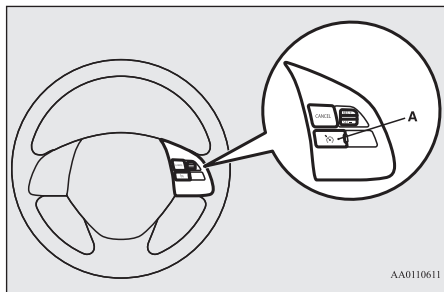

2. Двигаясь с желаемой скоростью, нажмите на кнопку SET – (B) при включенном индикаторе в информационном окне многофункционального дисплея. Автомобиль будет двигаться на заданной скорости. В информационном окне многофункционального дисплея появится индикатор «SET».

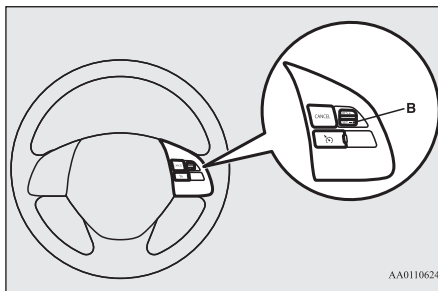

ПРИМЕЧАНИЕ

- Постоянная скорость движения задается в момент отпускания кнопки SET – (B).

Повышение заданной скорости движения

E00609401913

Повысить скорость движения можно двумя способами:

Нажатием кнопки RES +

Двигаясь с заданной скоростью, нажмите на кнопку RES + (C) и удерживайте ее; скорость движения будет постепенно увеличиваться. При достижении требуемой скорости отпустите кнопку. В память будет введена новая скорость движения.

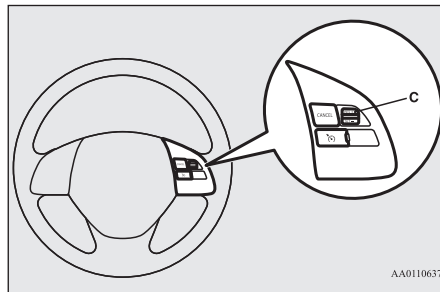

Для незначительного повышения скорости нажмите кнопку RES + (C) и отпустите ее менее чем через 1 секунду. При каждом нажатии на кнопку RES + (C) скорость будет увеличиваться примерно на 1,6 км/ч.

С помощью педали акселератора

Двигаясь на заданной скорости, нажмите на педаль акселератора и увеличьте скорость движения до желаемой; затем кратко нажмите и отпустите кнопку SET – (B), чтобы ввести в память системы новое значение скорости.

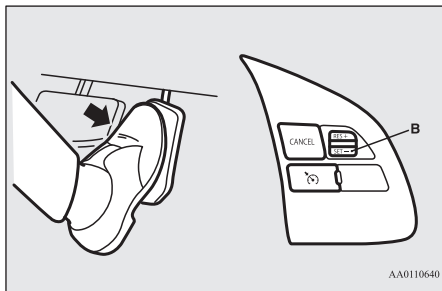

Снижение заданной скорости движения

E00609501842

Снизить скорость движения можно двумя способами:

Нажатием кнопки SET –

Двигаясь с заданной скоростью, нажмите кнопку SET – (B) и удерживайте ее; скорость движения будет постепенно уменьшаться.

При достижении требуемой скорости отпустите кнопку. В память будет введена новая скорость движения.

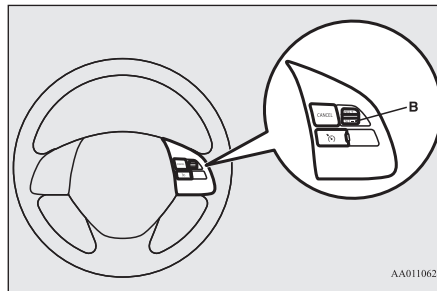

Для незначительного снижения скорости нажмите кнопку SET – (B) и отпустите ее менее чем через 1 секунду.

При каждом нажатии на кнопку SET – (B) скорость будет уменьшаться примерно на 1,6 км/ч.

С помощью педали тормоза

Двигаясь на заданной скорости, нажмите на педаль тормоза (при этом круиз-контроль отключается), снизьте скорость до требуемой и кратким нажатием кнопки SET – (B) установите новую заданную скорость.

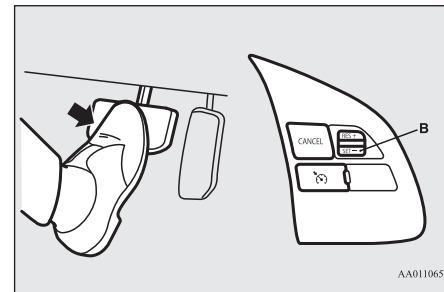

Временное увеличение или снижение скорости

E00609601407

Временное увеличение скорости

Нажмите на педаль акселератора, как в обычном режиме. После отпущения педали акселератора скорость движения вернется к ранее установленному уровню.

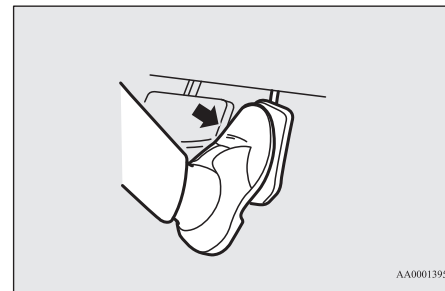

ПРИМЕЧАНИЕ

- При некоторых условиях движения может произойти отключение круиз-контроля. Если это происходит, обратитесь к разделу «Включение круиз-контроля», стр. 6-56, и повторите процедуру установки скорости.

6 Временное снижение скорости

Нажмите на педаль тормоза, чтобы снизить скорость. Чтобы вернуться к прежней скорости движения, нажмите кнопку RES + (C). См. раздел «Восстановление заданной скорости движения», стр. 6-59.

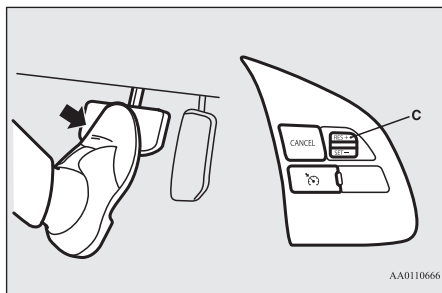

Отключение круиз-контроля

E00609703040

Отключить круиз-контроль можно следующим образом:

- Нажмите на кнопку включения и отключения круиз-контроля (A) (круиз-контроль будет отключен).
- Нажмите на кнопку CANCEL (D).
- Нажмите на педаль тормоза.

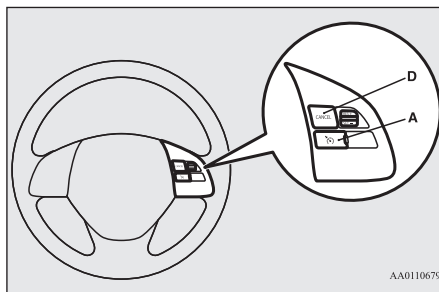

Круиз-контроль автоматически отключается в следующих случаях:

- При нажатии на педаль сцепления (на автомобилях с М/Т).
- Если на подъеме или в иной ситуации скорость снижается более чем на 15 км/ч относительно заданного значения.
- При скорости движения ниже 30 км/ч.
- Когда включается динамическая система курсовой устойчивости (ASC).
См. раздел «Динамическая система курсовой устойчивости (ASC)», стр. 6-52.

ПРЕДУПРЕЖДЕНИЕ

- Несмотря на то, что на автомобилях, оснащенных CVT, круиз-контроль отключается при переводе рычага селектора в положение N (нейтраль), переводить рычаг селектора в это положение во время движения запрещается. При этом будет невозможно торможение двигателем, что может стать причиной серьезной аварии.

Кроме того, круиз-контроль отключается в следующем случае:

- Если обороты двигателя увеличатся настолько, что стрелка тахометра перейдет в красную зону шкалы.

ПРЕДОСТЕРЕЖЕНИЕ

- Если круиз-контроль отключается автоматически в ситуациях, отличных от описанных выше, возможно, в системе произошла неисправность. Отключите круиз-контроль с помощью кнопки включения и отключения круиз-контроля, затем обратитесь для проверки автомобиля в авторизованный сервисный центр MITSUBISHI MOTORS.

Восстановление заданной скорости движения

E00609802031

Если круиз-контроль был отключен одним из способов, описанных в разделе «Отключение круиз-контроля», стр. 6-58, восстановить заданную скорость движения можно, нажав кнопку RES + (C) на скорости не ниже примерно 30 км/ч. В информационном окне многофункционального дисплея появится индикатор «SET».

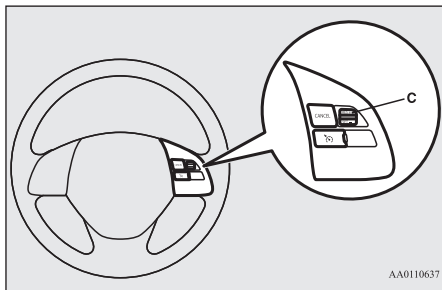

Однако при выполнении одного из следующих условий восстановить заданную скорость движения с помощью данной кнопки будет невозможно. Повторно задать скорость необходимо в следующих случаях:

- Была нажата кнопка включения и отключения круиз-контроля.

- При повороте ключа в замке зажигания в положение OFF либо включении режима работы OFF.
- Индикатор выключился.

Система предотвращения попутных столкновений с ультразвуковым датчиком (UMS)*

E00643400479

Как следует из названия, эта система предотвращает внезапное ускорение и снижает тяжесть последствий попутных столкновений. Для этого система снижает мощность двигателя в течение примерно 5 секунд, если определяет, что перед Вашим автомобилем или позади него на расстоянии примерно до 4 м находится другой автомобиль или иное препятствие и что педаль акселератора нажимается быстро и очень сильно, что не соответствует текущей дорожной ситуации. Система срабатывает, когда автомобиль неподвижен или движется передним или задним ходом со скоростью примерно до 10 км/ч. Во время работы системы предотвращения попутных столкновений с ультразвуковым датчиком (UMS) в информационном окне многофункционального дисплея отображается предупреждающее сообщение, а также звучит сигнал зуммера.

Система предотвращения попутных столкновений с ультразвуковым датчиком включается и выключается одновременно с включением или выключением системы смягчения последствий лобового столкновения (FCM) (на автомобилях с системой FCM).

6

Ситуация	Окно индикации состояния	Зуммер
<p>Если в момент резкого и сильного нажатия на педаль акселератора система определяет наличие перед автомобилем препятствия (рычаг селектора должен находиться в положении D (движение) или в положении ручного переключения передач), система снижает мощность двигателя примерно на 5 секунд.</p>  <p>AJM102928</p> <p>То же самое происходит, когда система определяет препятствие позади автомобиля (рычаг селектора должен находиться в положении включенной передачи заднего хода R).</p>  <p>AJM102931</p>		<p>Прерывистый звуковой сигнал</p>

⚠ ПРЕДУПРЕЖДЕНИЕ

- Не следует чрезмерно полагаться на систему UMS. Система не освобождает Вас от обязанности по обеспечению безопасного и аккуратного вождения. Нажимайте на педаль акселератора аккуратно и в соответствии с окружающими условиями. Неправильная работа педалью акселератора может привести к несчастному случаю.
- Система предотвращения попутных столкновений с ультразвуковым датчиком (UMS) не предназначена для удержания автомобиля на месте, поэтому при соответствующих условиях необходимо держать педаль тормоза нажатой.
- В зависимости от ситуации система может не сработать, даже когда перед автомобилем или позади него имеется препятствие, что может привести к резкому троганию автомобиля с места и, как следствие, к серьезному несчастному случаю.
- Если автомобиль оказывается неподвижным на железнодорожном переезде в результате срабатывания системы (определение слагбаума в качестве препятствия), не паникуйте и спокойно покиньте переезд, выполнив одно из следующих действий:
 - Отпустите педаль акселератора и плавно нажмите ее еще раз.
 - Выключите систему (нажмите и удерживайте выключатель системы FCM и системы предотвращения попутных столкновений с ультразвуковым датчиком (UMS)* в течение более 3 секунд).

⚠ ПРЕДУПРЕЖДЕНИЕ

- Многократно в течение не менее 5 секунд нажимайте на педаль акселератора.
- Более 3 раз до упора нажмите на педаль акселератора.
- Запрещается самостоятельно проверять работоспособность системы. В зависимости от ситуации система может сработать некорректно, что, в свою очередь, может стать причиной серьезного несчастного случая.

⚠ ПРЕДОСТЕРЕЖЕНИЕ

- Система UMS не работает в следующих случаях:
 - Ключ зажигания находится в положении, отличном от ON, или включен режим работы, отличный от ON.
 - Система предотвращения попутных столкновений с ультразвуковым датчиком (UMS) отключена нажатием на выключатель системы смягчения последствий лобового столкновения (FCM) и системы предотвращения попутных столкновений с ультразвуковым датчиком (UMS)*.
 - Рычаг селектора находится в положении P (стоянка) или R (задний ход).
 - Если система ASC выключена нажатием выключателя ASC OFF (см. стр. 6-53).

⚠ ПРЕДОСТЕРЕЖЕНИЕ

- В некоторых случаях мотоцикл, велосипед или пешеход определяются в качестве препятствий, но они не являются факторами срабатывания системы предотвращения попутных столкновений с ультразвуковым датчиком (UMS).
- Система UMS может не работать в следующих случаях:
 - Датчики и прилегающие к ним зоны протирались рукой.
 - На датчиках и прилегающих к ним зонах размещены какие-либо наклейки или аксессуары.
 - При движении в местах с резкими перепадами температур (в туннелях, гаражах и т. п.).
 - В сложных погодных условиях (дождь, сильный ветер, снег, песчаные бури и т. п.).
 - При чрезмерно близком нахождении препятствия.
 - Другой автомобиль перестраивается очень близко перед Вашим автомобилем или позади него.
 - После перестроения Ваш автомобиль оказался сразу же позади препятствия.
 - В зоне обнаружения датчика находится лишь часть препятствия.
 - Датчик закрыт каплями дождя, снегом, водой или грязью.
 - Слишком высокая или низкая температура датчика (после очень долгой стоянки автомобиля под прямыми солнечными лучами или в холодную погоду).
 - Сразу же после запуска двигателя.

ПРЕДОСТЕРЕЖЕНИЕ

- Движение по дороге с большим количеством следующих друг за другом поворотов, включая входы в повороты и выходы из них.
- Движение по дороге с крутыми и чередующимися подъемами и спусками.
- Движение по кочковатой неровной дороге.
- Система определяет, что водитель вращает рулевое колесо или переключает передачи с целью избежать столкновения.
- В течение короткого промежутка времени после того, как система определяет многократное нажатие педали акселератора с интервалом в несколько секунд для отключения системы.
- Кузов автомобиля чрезмерно наклонен из-за загрузки или неправильного давления воздуха в шинах.
- Неравномерное движение из-за аварии или затора на дороге.
- Система воспринимает ультразвуковые сигналы от посторонних источников (звуковые сигналы других автомобилей, звук двигателей мотоциклов, звуки торможения, радиоприемники, сильный дождь, разбрызгиваемая вода, звук цепей противоскольжения и т. д.).
- Препятствие не расположено вертикально к поверхности дороги, препятствие расположено под неправильным углом по отношению к направлению движения автомобиля или стены имеют неровную или волнистую поверхность.

ПРЕДОСТЕРЕЖЕНИЕ

- Система предотвращения попутных столкновений с ультразвуковым датчиком (UMS) отключается, если она определяет, что действия водителя направлены на предотвращение столкновения или что препятствие уже не находится в зоне обнаружения датчика.
- Система UMS может сработать в следующих случаях:
 - Движущийся впереди или навстречу автомобиль поднимает в воздух капли воды, снег или песок.
 - На поверхности дороги имеются препятствия, ступени или выступы.
 - Шлагбаум на парковке или железнодорожном переезде поднят не полностью.
 - Движение по местности с внезапно меняющимся рельефом.
 - При проезде через плотный пар, туман или дым.
 - При движении вплотную за идущим впереди автомобилем или при остановке сразу же за впереди идущим или перед сзади идущим автомобилем или стеной.
 - При наличии препятствия на повороте или на пересечении.
 - Если Ваш автомобиль вливается в поток, выезжая с параллельной парковки.
 - Наличие ультразвуковых волн возле Вашего автомобиля от клаксона другого автомобиля, от двигателя мотоцикла, от свиста выпуска воздуха из ресивера тормозной системы грузовика, от датчиков парковки или радарных датчиков других автомобилей и т. п.

ПРЕДОСТЕРЕЖЕНИЕ

- Если дополнительное электрооборудование (например радиоантенна) установлено возле датчика.
- Движение по гравийной дороге.
- Движение через кустарник, сорняки и пр.
- Перед движением в одной из следующих ситуаций выключите систему нажатием выключателя системы смягчения последствий лобового столкновения (FCM) и системы предотвращения попутных столкновений с ультразвуковым датчиком (UMS)*, чтобы исключить неожиданное срабатывание системы:
 - При попытке выехать из канавы на дороге или из грязи.
 - На автоматической мойке.
 - При использовании автомобильного подъемника или лифта на механической парковке.
 - Когда колеса автомобиля вывешены и приводятся во вращение от двигателя.
 - При буксировке Вашего автомобиля или при буксировке другого автомобиля.
 - Автомобиль транспортируется на платформе грузовика.
 - При движении по кольцевой трассе.
 - При нахождении автомобиля на динамометрическом или роликовом стенде.
 - При несоответствующем давлении воздуха в шинах.
 - При установленных устройствах для повышения проходимости по снегу (цепях противоскольжения).

⚠ ПРЕДОСТЕРЕЖЕНИЕ

- Неправильное обращение с деталями системы может привести к таким проблемам, как снижение характеристик датчика, и, как следствие, к несчастному случаю.

Примите следующие меры, необходимые для обеспечения надлежащей работы системы.

- Избегайте ударных нагрузок в районе датчика.
- Датчик должен всегда содержаться в чистоте.
- Не загораживайте датчик наклейками, стикерами и т. п.
- Не вносите изменения в подвеску автомобиля.
- Если бампер подвергся удару, датчики могут выйти из строя и система будет работать неправильно. Рекомендуется обратиться для проверки системы в авторизованный сервисный центр MITSUBISHI MOTORS.

Зоны обнаружения препятствий

E00643500047

Зоны обнаружения датчиков являются ограниченными. Датчики не обнаруживают низкие или тонкие препятствия, находящиеся под бампером или в непосредственной близости от него. Поэтому для обеспечения безопасности осмотрите пространство вокруг автомобиля.

Расположение датчиков

E00643600341

Датчики (А) расположены в четырех указанных местах переднего и заднего бамперов.

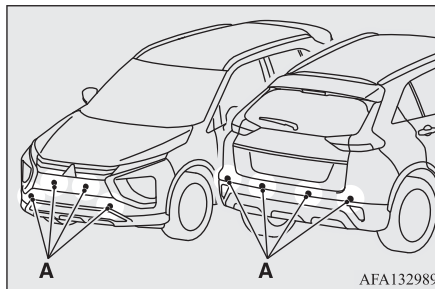

⚠ ПРЕДОСТЕРЕЖЕНИЕ

- Система предотвращения попутных столкновений с ультразвуковым датчиком может не сработать из-за того, что датчик не определяет препятствие перед автомобилем в следующих случаях:
 - Автомобиль буксирует прицеп и пр.
 - Впереди движется тягач с пустым полуприцепом для транспортировки контейнеров.
 - Из багажного отделения находящегося впереди автомобиля выдается назад груз.
 - Препятствие расположено на очень небольшой высоте.
 - У движущегося впереди автомобиля очень большой дорожный просвет.
 - Автомобиль сильно загрязнен.

⚠ ПРЕДОСТЕРЕЖЕНИЕ

- Автомобиль или препятствие покрыты снегом.
- Автомобиль имеет специфическую форму (эвакуатор).
- Препятствия в виде столбов (дорожный знак, светофор).
- Препятствия расположены высоко над землей.
- Мягкие препятствия поглощают ультразвуковые волны (препятствия из пористого материала, снег).
- Препятствия имеют острый выступающий угол.
- Сетчатый забор с крупными ячейками.
- Движущийся объект.
- Наличие сильного шума или ультразвуковых волн возле Вашего автомобиля от клаксона другого автомобиля, от двигателя мотоцикла, от свиста выпуска воздуха из ресивера тормозной системы грузовика, от датчиков парковки или радарных датчиков других автомобилей и т. п.
- Если дополнительное электрооборудование (например радиоантенна) установлено возле датчика.
- Наличие препятствия, которое не может быть распознано, между Вашим автомобилем и другим препятствием, которое распознано.

ПРИМЕЧАНИЕ

- Датчики не обнаруживают препятствия, находящиеся под бампером или в непосредственной близости от него. Если высота препятствия меньше, чем высота расположения датчиков, то датчики могут сначала обнаружить препятствие, а затем «потерять» его из виду.

Предупреждающее сообщение

E00643900025

Датчик временно не работает

E00647600075

Пример: передние и/или задние датчики временно не работают



Это предупреждающее сообщение указывает на то, что датчики временно не функционируют по какой-либо причине (внешние условия или повышение температуры датчика). Если предупреждающее сообщение периодически отображается, обратитесь в авторизованный сервисный центр MITSUBISHI MOTORS.

Неисправность датчика или системы

E00644000094

Пример: неисправность обоих датчиков



Это предупреждающее сообщение указывает на то, что система UMS работает некорректно из-за наличия неисправности в системе. Как можно скорее обратитесь для проверки автомобиля в авторизованный сервисный центр MITSUBISHI MOTORS.

Система предупреждения о наличии препятствий в мертвых зонах (BSW) (с системой помощи при перестроении)*

E00644300231

Система предупреждения о наличии препятствий в мертвых зонах (BSW) — это система содействия водителю, которая предупреждает водителя о наличии автомобиля в соседнем ряду, который может быть не виден в наружном зеркале заднего вида.

Если автомобиль в соседнем ряду движется на такой же скорости или быстрее, сигнальная лампа системы предупреждения о наличии препятствий в мертвых зонах загорается в соответствующем наружном зеркале заднего вида. Если водитель включает указатель поворота, собираясь перестроиться в ту сторону, где обнаружено препятствие и горит сигнальная лампа в наружном зеркале заднего вида, то сигнальная лампа системы предупреждения о наличии препятствий в мертвых зонах начинает мигать и подается троекратный сигнал зуммера, чтобы предупредить водителя.

6 Включение/выключение системы UMS

E00643800109

Система предотвращения попутных столкновений с ультразвуковым датчиком включается автоматически при повороте ключа зажигания в положение ON или включении режима работы ON. Кроме того, система предотвращения попутных столкновений с ультразвуковым датчиком включается и выключается одновременно с включением или выключением системы смягчения последствий лобового столкновения (FCM).

См. раздел «Включатель ON/OFF системы FCM и системы предотвращения попутных столкновений с ультразвуковым датчиком (UMS)*», стр. 6-90.

В зависимости от относительной скорости между вашим автомобилем и автомобилем в соседнем ряду система предупреждения о наличии препятствий в мертвых зонах может определить препятствие на расстоянии примерно 70 м от Вашего автомобиля (система помощи при перестроении).

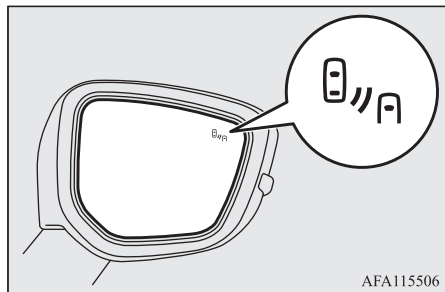

⚠ ПРЕДУПРЕЖДЕНИЕ

- Перед использованием системой BSW внимательно изучите данный раздел, чтобы понимать ограничения в работе данной системы. Несоблюдение этих указаний может привести к аварии.

⚠ ПРЕДУПРЕЖДЕНИЕ

- Не следует при перестроении чрезмерно полагаться на систему BSW. BSW — это только система содействия водителю. Система не освобождает Вас от обязанности по обеспечению безопасного и аккуратного вождения. Всегда проверяйте пространство вокруг автомобиля на предмет наличия других транспортных средств. Характеристики системы BSW зависят от стиля вождения, плотности транспортного потока и дорожных условий.

Зоны обнаружения

E00644400564

Система BSW использует для работы два датчика (А), установленных в заднем бампере. Зоны обнаружения препятствий изображены на рисунке.

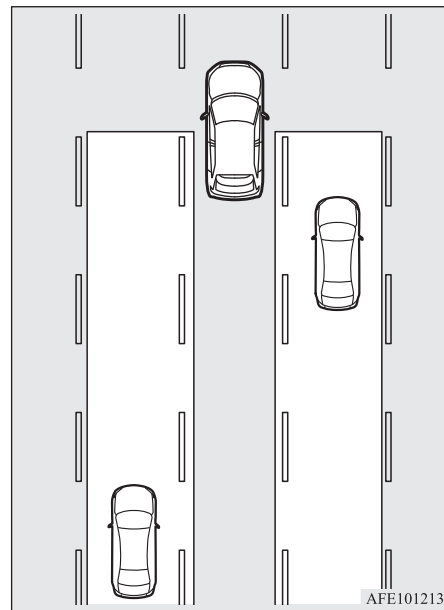
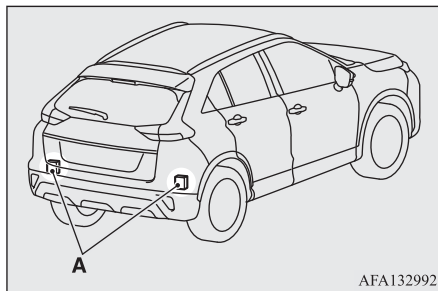

⚠ ПРЕДУПРЕЖДЕНИЕ

- В некоторых ситуациях система BSW может не обнаружить автомобиль в зоне обнаружения препятствий или обнаружение может произойти с задержкой. Некоторые из таких случаев перечислены ниже:
- Если небольшой мотоцикл или велосипед находятся позади Вашего автомобиля.

ПРЕДУПРЕЖДЕНИЕ

- Если автомобиль едет рядом с Вашим автомобилем продолжительное время с такой же скоростью.
- Если Ваша и соседняя полосы находятся на разной высоте.
- Сразу же после активации системы BSW.
- Сразу же после поворота ключа в замке зажигания в положении ON либо включения режима работы ON.
- В сложных погодных условиях, например в дождь, снег, при сильном ветре, снегопаде или пылевой буре.
- Если Ваш автомобиль находится слишком близко от соседнего автомобиля.
- Если сразу несколько автомобилей обгоняют Ваш автомобиль.
- Движение рядом с выбоинной или трамвайными путями.
- Если окружающие или встречные автомобили разбрызгивают воду, снежную кашу или грязь.
- При движении на дуге, включая участки в начале и в конце дуги.
- Движение по дороге с крутыми и чередующимися подъемами и спусками.
- Движение по ухабистой и неровной дороге.
- Задняя часть автомобиля просела или Ваш автомобиль накренился вправо или влево из-за массы пассажиров и багажа или из-за неправильного давления в шинах.

ПРЕДУПРЕЖДЕНИЕ

- Поверхность бампера в районе датчика покрыта снегом, грязью, льдом и т. п.
- В задней части автомобиля установлено крепление для велосипеда или иной аксессуар.
- Слишком высокая или низкая температура датчика (после очень долгой стоянки автомобиля под прямыми солнечными лучами или в холодную погоду).

ПРЕДОСТЕРЕЖЕНИЕ

- Для поддержания корректной работы системы BSW соблюдайте нижеперечисленные инструкции.
 - Всегда очищайте поверхность бампера вокруг датчика.
 - Избегайте ударов по датчику и окружающей его зоне.
 - Не закрывайте датчик и окружающую его зону на бампере наклейками и т. п.
 - Не окрашивайте датчик и окружающую его зону на бампере.
 - Не модифицируйте датчик и окружающую его зону на бампере.
- Если бампер подвергся удару, датчик может повредиться и система BSW будет работать неправильно. Рекомендуется обратиться для проверки системы в авторизованный сервисный центр MITSUBISHI MOTORS.







Включение системы

E00652300302

Когда ключ в замке зажигания находится в положении ON, либо включен режим ON, а в окне настройки «BSW» выбрано значение ON, контрольная лампа системы BSW на щитке приборов включается, и система BSW переходит в режим ожидания.

Если в окне настройки «BSW» выбрано значение OFF, контрольная лампа системы BSW на щитке приборов выключается, и система BSW отключается.

Для включения/выключения системы BSW выполните следующие действия:

1. Перейдите к окну настроек функций. См. раздел «Кнопки многофункционального дисплея», стр. 5-4. См. раздел «Изменение настроек», стр. 5-14.
2. Несколько раз нажмите кнопку  или , чтобы перейти к окну BSW. Затем нажмите кнопку , чтобы перейти к окну настроек.
3. Нажмите кнопку  или , чтобы выбрать настройку ON или OFF, а затем нажмите кнопку  для подтверждения выбора.

Контрольная лампа



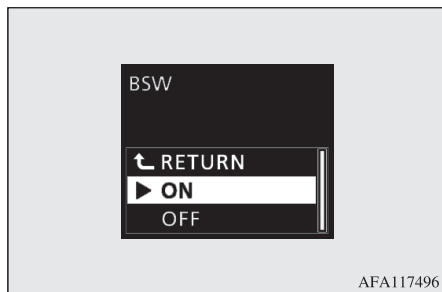

При включении и выключении системы BSW система предупреждения об опасности наезда сзади (RCTA) также одновременно включается и выключается.

ПРИМЕЧАНИЕ

- При повороте ключа зажигания в положение LOCK или включении режима работы OFF сохраняется выбранное до отключения состояние системы BSW (ON или OFF).
- Система BSW срабатывает, когда соблюдены все нижеперечисленные условия:
 - Ключ в замке зажигания поворачивается в положении ON либо включается режим работы ON.
 - Рычаг селектора находится в любом положении кроме P (стоянка) и R (задний ход).
 - Скорость движения автомобиля составляет примерно 10 км/ч или выше.

Датчик обнаружил приближающийся автомобиль

Когда при включенной на щитке приборов контрольной лампе системы предупреждения о наличии препятствий в мертвых зонах другой автомобиль приближается к Вашему автомобилю и находится в зоне обнаружения датчиков, в корпусе наружного зеркала заднего вида включается лампа системы. Если водитель включает указатель поворота, собираясь перестроиться в ту сторону, где обнаружено препятствие и горит сигнальная лампа в наружном зеркале заднего вида, то сигнальная лампа системы предупреждения о наличии препятствий в мертвых зонах начинает мигать и подается троекратный сигнал зуммера, чтобы предупредить водителя.

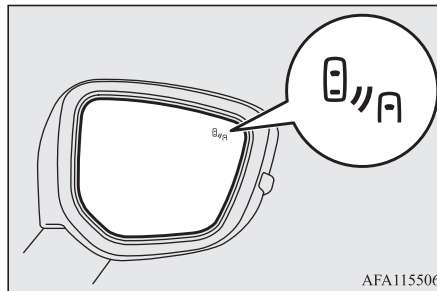

ПРИМЕЧАНИЕ

- Лампа системы предупреждения о наличии препятствий в мертвых зонах, расположенная в корпусе наружного зеркала заднего вида, может включиться или мигать в следующих случаях.
 - Движение очень близко от ограждения или бетонной стены.
 - Въезд в туннель и выезд из него или движение рядом со стеной или зоной эвакуации в туннеле.
 - Поворот на перекрестке в городе.
 - При сложных погодных условиях (дождь, снег, песчаная буря и т. п.).
 - При движении Ваш автомобиль поднимает с дороги воду, снег или песок и т. п.
 - Движение рядом с бордюром, выбоиной или трамвайными путями.
- При буксировке выключите систему предупреждения о наличии препятствий в мертвых зонах.
- Лампа системы предупреждения о наличии препятствий в мертвых зонах, расположенная в корпусе наружного зеркала заднего вида, может быть не видна из-за яркого солнечного света или света фар движущихся сзади автомобилей в ночное время.

Предупреждение о наличии неисправностей в системе

E00692500029

При наличии неисправности в системе отображается визуальное предупреждение, характерное для типа проблемы, а также подается сигнал зуммера.

Предупреждающие сообщения системы BSW объединены с сообщениями системы предупреждения об опасности наезда сзади (RCTA).

Неисправность системы или датчика

E00692600118

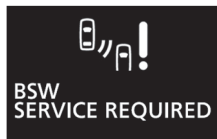

Это предупреждающее сообщение указывает на то, что система BSW работает некорректно из-за наличия неисправности в системе. Как можно скорее обратитесь для проверки автомобиля в авторизованный сервисный центр MITSUBISHI MOTORS.

ПРИМЕЧАНИЕ

- Если отображается предупреждающее сообщение, система BSW будет отключена.

Датчик временно не работает

E00692700034



Это предупреждающее сообщение указывает на то, что датчик временно не функционирует по какой-либо причине (внешние условия или повышение температуры датчика). Если через некоторое время предупреждающее сообщение не исчезает, обратитесь в авторизованный сервисный центр MITSUBISHI MOTORS.

На датчике находятся посторонние предметы

E00692800077



Если отображается предупреждающее сообщение, датчик не может обнаружить автомобиль, движущийся параллельно или навстречу из-за того, что посторонние предметы, такие как грязь, снег или лед налипли на поверхность бампера вокруг датчика.

Удалите грязь, лед и другие посторонние предметы с поверхности бампера в районе датчика. Если после очистки датчика предупреждающее сообщение не исчезает, обратитесь в авторизованный сервисный центр MITSUBISHI MOTORS.

Система предупреждения об опасности наезда сзади (RCTA)*

E00652400260

Система предупреждения об опасности наезда сзади (RCTA) — это система содействия водителю при движении задним ходом. Если система RCTA обнаруживает автомобили, которые приближаются с обеих сторон к Вашему автомобилю, когда он движется задним ходом, лампы системы предупреждения о наличии препятствий в мертвых зонах, расположенные в наружных зеркалах заднего вида, начнут мигать и будет подаваться сигнал зуммера, чтобы предупредить водителя. На multifunctionальном дисплее появится окно с предупреждающим сообщением.

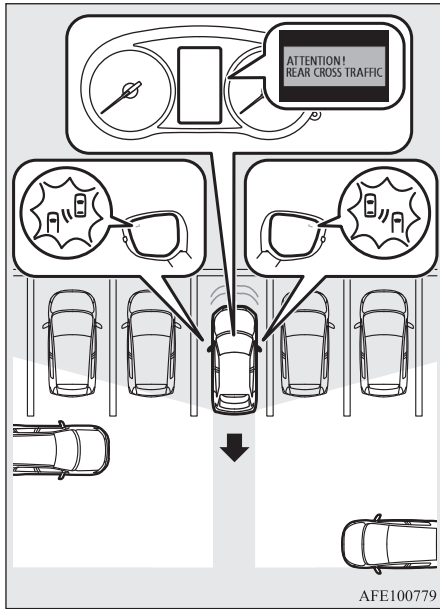

⚠ ПРЕДУПРЕЖДЕНИЕ

- Перед использованием системой RCTA внимательно изучите настоящий раздел, чтобы понимать ограничения в работе данной системы. Несоблюдение этих указаний может привести к аварии.

⚠ ПРЕДУПРЕЖДЕНИЕ

- Не следует при движении задним ходом чрезмерно полагаться на систему RCTA. Система RCTA — это система содействия водителю. Система не освобождает Вас от обязанности по обеспечению безопасного и аккуратного вождения. Всегда проверяйте пространство вокруг автомобиля на предмет наличия других транспортных средств, людей, животных или препятствий. Характеристики системы RCTA зависят от стиля вождения, плотности транспортного потока и дорожных условий.

📖 ПРИМЕЧАНИЕ

- Лампы системы предупреждения о наличии препятствий в мертвых зонах, расположенные в наружных зеркалах заднего вида, будут мигать, даже если только один автомобиль приближается к Вашему автомобилю с одной из сторон.

Зоны обнаружения

Зона обнаружения изображена на рисунке.

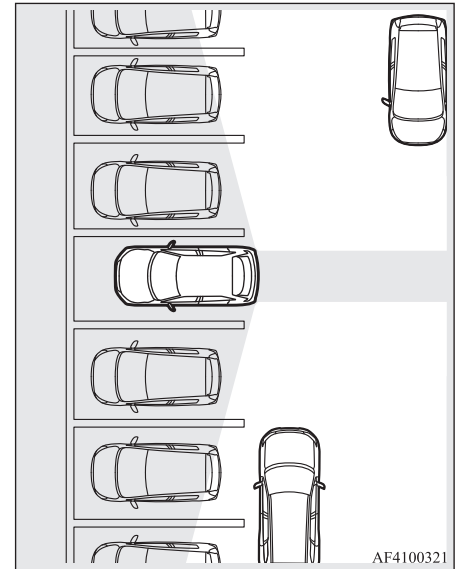

⚠ ПРЕДОСТЕРЕЖЕНИЕ

- В некоторых ситуациях система RCTA может не обнаружить автомобиль в зоне обнаружения препятствий. Некоторые из таких случаев перечислены ниже:
 - Скорость движения задним ходом Вашего автомобиля составляет примерно 18 км/ч или выше.

⚠ ПРЕДОСТЕРЕЖЕНИЕ

- Скорость движения приближающегося автомобиля составляет примерно 7 км/ч или ниже.
- Если зона обнаружения датчика перекрыта близко расположенным объектом, например, стеной или припаркованным автомобилем.
- Если приближающийся автомобиль находится прямо за Вашим автомобилем.
- Если Ваш автомобиль выезжает из парковочного кармана.

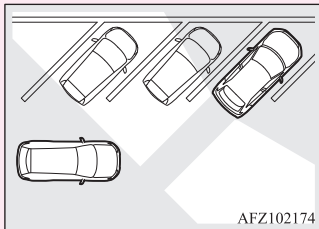

- Сразу же после активации системы RCTA.
- Сразу же после поворота ключа в замке зажигания в положение ON либо включения режима работы ON.
- Поверхность бампера в районе датчика покрыта снегом, грязью, льдом и т. п.
- Если датчик системы подвергается чрезмерному нагреву или охлаждению, например когда автомобиль был длительное время припаркован под прямыми солнечными лучами или на холоде.

⚠ ПРЕДОСТЕРЕЖЕНИЕ

- Если бампер подвергся удару, датчик может повредиться и система RCTA будет работать неправильно. Рекомендуется обратиться для проверки системы в авторизованный сервисный центр MITSUBISHI MOTORS.

Включение системы

1. Выберите значение ON в окне настроек системы BSW многофункционального дисплея.
См. раздел «Включение системы», стр. 6-66.
2. При перемещении рычага переключения передач или рычага селектора в положение R (задний ход) система RCTA будет активирована.

📖 ПРИМЕЧАНИЕ

- При буксировке выключите систему предупреждения об опасности наезда сзади.
- Лампа системы предупреждения о наличии препятствий в мертвых зонах, расположенная в корпусе наружного зеркала заднего вида, может быть не видна из-за яркого солнечного света или света фар движущихся сзади автомобилей в ночное время.

При обнаружении неисправности в системе

Если в системе обнаруживается неисправность, на многофункциональном дисплее появится предупреждающее сообщение. См. раздел «Предупреждение о наличии неисправностей в системе», стр. 6-68.

Система контроля давления в шинах (СКДШ)

E00637100501

Система контроля давления в шинах (СКДШ) с помощью колесных датчиков давления воздуха (А) контролирует давление воздуха в шинах автомобиля. Система указывает только на достаточно сильно спущенное колесо. Водитель может установить желаемое базовое значение давления воздуха в шинах с помощью функции обнуления (пороговое значение для предупреждающего сообщения системы контроля давления в шинах устанавливается с помощью функции обнуления). Идентификационные данные колесных датчиков давления воздуха в шинах могут быть зарегистрированы в системе СКДШ в авторизованных сервисных центрах MITSUBISHI MOTORS. Идентификационные данные правильных комплектов датчиков можно переключать с одного на другой с помощью кнопки переключения многофункционального дисплея (это может быть полезным в случае сезонной замены зимнего и летнего комплектов колес).

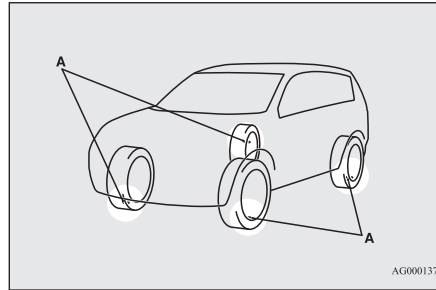

AG0001377

⚠ ПРЕДУПРЕЖДЕНИЕ

- Запасное колесо с меткой ограничения скорости не имеет датчика давления воздуха в шине. Если используется запасное колесо с меткой ограничения скорости система контроля давления в шинах будет работать некорректно. Для ремонта или замены оригинальной шины как можно скорее обратитесь в авторизованный сервисный центр MITSUBISHI MOTORS.

📖 ПРИМЕЧАНИЕ

- Система контроля давления в шинах (СКДШ) не освобождает водителя от задачи по регулярной проверке давления воздуха в шинах. Следует регулярно проверять давление воздуха в шинах в соответствии со значениями, приведенными в разделе «Шины», стр. 10-11.

📖 ПРИМЕЧАНИЕ

- Датчик давления воздуха в колесе (В) установлен в месте, показанном на рисунке.
- На автомобилях с датчиком типа 1 с металлическим воздушным вентилем (С) замените прокладку с шайбой (D) новыми при замене шины.
- На автомобилях с датчиком типа 2 с резиновым воздушным вентилем (Е) замените резиновый воздушный вентиль (Е) новым при замене шины.

Более подробную информацию можно получить в авторизованном сервисном центре MITSUBISHI MOTORS.

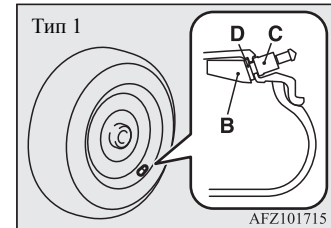

AFZ101715

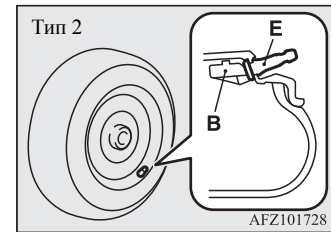

AFZ101728

ПРИМЕЧАНИЕ

- Запасное колесо на легкосплавном диске также оснащено датчиком давления воздуха, поэтому его можно использовать при перестановке колес.

6 Контрольная лампа / предупреждающее сообщение системы контроля давления в шинах (СКДШ)

E00637200296



Контрольная лампа системы контроля давления в шинах включается при повороте ключа зажигания в положение ON или включении режима работы ON и выключается через несколько секунд.

Если давление воздуха в одной или нескольких шинах значительно ниже заданного, контрольная лампа остается включенной, когда ключ в замке зажигания находится в положении ON либо включен режим работы ON.

Для принятия необходимых мер см. раздел «Если во время движения включается контрольная лампа / появляется предупреждающее сообщение», стр. 6-73.

ПРИМЕЧАНИЕ

- Система контроля давления в шинах не отслеживает давление в запасном колесе, находящемся в багажном отделении, даже если такое запасное колесо оборудовано датчиком давления воздуха в шине.
- На многофункциональном дисплее появляется окно с предупреждающим сообщением.

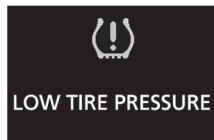

ПРЕДОСТЕРЕЖЕНИЕ

- Если контрольная лампа не включается при повороте ключа зажигания в положение ON или включении режима работы ON, это означает, что система контроля давления в шинах (СКДШ) работает некорректно. Рекомендуется обратиться для проверки системы в авторизованный сервисный центр MITSUBISHI MOTORS. В таких случаях из-за неисправности система может не отслеживать давление воздуха в шинах. Избегайте резких торможений, крутых поворотов и движения с высокой скоростью.

ПРЕДОСТЕРЕЖЕНИЕ

- Если обнаружена неисправность в системе контроля давления в шинах (СКДШ), начнет мигать контрольная лампа в течение 1 минуты примерно, затем включится постоянным светом. Контрольная лампа будет работать подобным образом при каждом запуске двигателя, пока сохраняется неисправность. Убедитесь в том, что контрольная лампа выключилась через несколько минут после начала движения. Если контрольная лампа выключилась, неисправность отсутствует. Если контрольная лампа не выключилась или вновь мигает при каждом запуске двигателя, необходимо обратиться в авторизованный сервисный центр MITSUBISHI MOTORS для проверки автомобиля. В таких случаях из-за неисправности система может не отслеживать давление воздуха в шинах. Из соображений безопасности, если контрольная лампа включается во время движения автомобиля, избегайте движения с высокой скоростью, резких разгонов и торможений, а также резких поворотов.

ПРИМЕЧАНИЕ

- На многофункциональном дисплее появится окно с предупреждающим сообщением.



TIRE PRESSURE MONITOR
SERVICE REQUIRED

В каждом колесе, включая запасное, следует ежемесячно проверять давление воздуха, пока колесо холодное, и доводить давление воздуха до нормы, рекомендованной производителем, и указанной на специальной наклейке, закрепленной на автомобиле. (Если Ваш автомобиль оснащен шинами другой размерности, чем шины, значение давления для которых указаны на наклейке, следует определить правильное значение давления для этих шин.)

В качестве дополнительной функции безопасности Ваш автомобиль оснащен системой контроля давления в шинах, которая включает контрольную лампу низкого давления воздуха в шинах, когда одна или несколько шин значительно спущены.

Когда включается контрольная лампа низкого давления воздуха в шинах, следует как можно скорее остановить автомобиль и проверить давление воздуха в шинах, и в случае необходимости, довести его до нормы. Движение при значительной потере давления воздуха в шине может привести к перегреву и разрушению шины.

Из-за недостаточного давления воздуха в шинах повышается расход топлива и износ протектора,

а также может ухудшиться управляемость и увеличиться тормозной путь.

Следует понимать, что система контроля давления в шинах (СКДШ) не освобождает водителя от задачи по регулярной проверке давления воздуха в шинах, даже если недостаточное давление не достигло уровня, при котором включается контрольная лампа низкого давления воздуха в шинах.

Ваш автомобиль оборудован контрольной лампой, предупреждающей о некорректной работе СКДШ.

Контрольная лампа неисправности объединена с контрольной лампой СКДШ.

Если в системе обнаружена неисправность, контрольная лампа начинает мигать в течение примерно 1 минуты, затем включается постоянным светом. Такая последовательность включения лампы будет продолжаться при каждом включении двигателя до тех пор, пока присутствует неисправность.

При включенной контрольной лампе система может не отслеживать давление воздуха в шинах и не сигнализировать о чрезмерно низком давлении.

Неисправность системы контроля давления в шинах (СКДШ) может возникнуть в связи с большим количеством причин, включая замену или установку других шин или колес, которые нарушают работу СКДШ. Всегда проверяйте работу контрольной лампы неисправности системы контроля давления в шинах (СКДШ) после замены одной или нескольких шин или одного или нескольких колес, чтобы убедиться в том, что после замены не нарушена нормальная работа СКДШ.

Если во время движения включается контрольная лампа / появляется предупреждающее сообщение

E00637300213

1. Если включается контрольная лампа избегайте резких поворотов, торможений и движения с высокой скоростью. Следует как можно скорее остановиться и довести давление воздуха в шинах до нормы. Также приведите в норму давление воздуха в запасном колесе. См. раздел «Шины», стр. 10-11.

6

ПРИМЕЧАНИЕ

- При этом на многофункциональном дисплее появится окно с предупреждающим сообщением.
- При проверке или доведении до нормы давления воздуха в шине запрещается оказывать излишнее давление на вентиль шины, во избежание поломки.
- После проверки или доведения до нормы давления воздуха в шине всегда устанавливайте защитный колпачок на вентиль шины.
При отсутствии защитного колпачка грязь или влага попадут в вентиль, что вызовет повреждение датчика давления воздуха в шине.
- Запрещается использовать металлические колпачки, т. к. они могут быть подвержены коррозии, которая может привести к выходу из строя датчика давления воздуха в шине.

ПРИМЕЧАНИЕ

- После приведения давления воздуха в шинах в норму контрольная лампа системы контроля давления воздуха в шинах выключится спустя несколько минут после начала движения.
2. Если контрольная лампа не выключается после примерно 10-минутной поездки с момента приведения давления воздуха в шинах в норму, это может означать, что одно или несколько колес имеют проколы. Проверьте колеса, в случае прокола следует как можно скорее обратиться для ремонта колеса в авторизованный сервисный центр MITSUBISHI MOTORS.

ПРЕДУПРЕЖДЕНИЕ

- Если во время движения включается контрольная лампа / появляется предупреждающее сообщение избегайте резких поворотов, торможений и движения с высокой скоростью. Движение при недостаточном давлении в шине может негативно сказаться на эксплуатационных характеристиках автомобиля и привести к несчастному случаю.

ПРЕДОСТЕРЕЖЕНИЕ

- Контрольная лампа / предупреждающее сообщение системы контроля давления в шинах могут не включиться незамедлительно в случае разрыва колеса или очень быстрой утечки воздуха.

ПРИМЕЧАНИЕ

- Во избежание повреждения датчиков давления воздуха в шине следует ремонтировать любые проколы шин в авторизованном сервисном центре MITSUBISHI MOTORS. Если ремонт шин не выполнялся в авторизованном сервисном центре MITSUBISHI MOTORS, то неисправность датчиков давления воздуха в шинах не будет покрываться гарантией производителя.
- Запрещается использовать герметик в аэрозольной упаковке для ремонта любого прокола шин. Герметик в аэрозольной упаковке может повредить датчики давления воздуха в шине. Рекомендуется ремонтировать любые проколы шин в авторизованном сервисном центре MITSUBISHI MOTORS.

Система контроля давления в шинах (СКДШ) может работать некорректно в следующих ситуациях:

- Беспроводное устройство, работающее на той же частоте, находится рядом с автомобилем.
- В колесных нишах или дисках набился снег или намерз лед.
- Элемент питания датчика давления воздуха в шине полностью разряжен.
- Используются другие колесные диски вместо оригинальных дисков MITSUBISHI MOTORS.
- Используются колеса, в которых отсутствуют датчики давления воздуха в шине.

- Используются колеса с датчиками давления воздуха, идентификационные данные которых не зарегистрированы в СКДШ.
- Установлена тонировочная пленка стекол, не пропускающая сигналы датчиков.

ПРИМЕЧАНИЕ

- Давление воздуха в шинах зависит от температуры окружающего воздуха. Если автомобиль подвержен сильным перепадам температур, то давление воздуха в шинах может оказаться недостаточным (вызывая включение контрольной лампы / появление предупреждающего сообщения) при низких температурах окружающего воздуха. Если включается контрольная лампа / появляется предупреждающее сообщение, приведите давление воздуха в шинах в норму.

При замене шин и колесных дисков новыми

E00637400126

Если на автомобиль установлены новые колеса с новыми колесными датчиками, идентификационные коды новых колесных датчиков следует зарегистрировать в системе контроля давления в шинах. Замену шин и колес следует производить в авторизованном сервисном центре MITSUBISHI MOTORS во избежание повреждения датчиков давления воздуха в шине. Если замена колес производилась не в авторизованном сервисном центре MITSUBISHI MOTORS, то гарантия в таком случае не действует.

⚠ ПРЕДОСТЕРЕЖЕНИЕ

- Использование неоригинальных колесных дисков приведет к неправильной посадке датчика давления воздуха, что станет следствием утечек воздуха или повреждения датчиков давления.

Обнуление порогового значения для предупреждающего сообщения системы контроля давления в шинах

E00637500143

Пороговое значение устанавливается на основе значений давления воздуха в шинах и обнуляется следующим образом:

1. Перейдите к окну настроек функций.
См. раздел «Кнопки многофункционального дисплея», стр. 5-4.
См. раздел «Изменение настроек», стр. 5-14.
2. Несколько раз нажмите кнопку **↙** или **↗**, чтобы перейти к окну TPMS SENSOR RESET (ОБНУЛЕНИЕ ПОРОГОВОГО ЗНАЧЕНИЯ ДЛЯ ПРЕДУПРЕЖДАЮЩЕГО СООБЩЕНИЯ СИСТЕМЫ КОНТРОЛЯ ДАВЛЕНИЯ В ШИНАХ).

Затем нажмите кнопку **☑**, чтобы перейти к окну настроек (обнуление порогового значения для предупреждающего сообщения системы контроля давления в шинах).

3. Нажмите кнопку **↙** или **↗**, чтобы выбрать RESET (УСТАНОВКА ЗНАЧЕНИЙ ПО УМОЛЧАНИЮ), а затем нажмите и удерживайте кнопку **☑** не менее 3 секунд для подтверждения выбора. Настройка изменится.
4. Контрольная лампа начнет мигать с небольшой частотой.
5. Совершите короткую поездку. Обнуление завершено, когда выключится контрольная лампа.

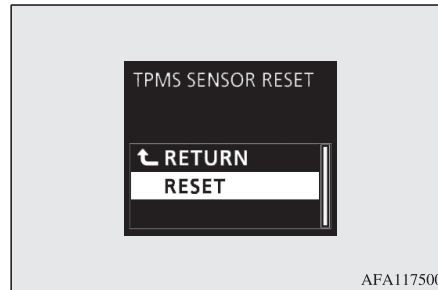
**📖 ПРИМЕЧАНИЕ**

- Следует использовать функцию обнуления каждый раз при перестановке шин и регулировке давления воздуха.
- Функцию обнуления следует использовать при холодных шинах. Если воспользоваться функцией обнуления при прогретых шинах (после поездки), то предупреждение о низком давлении воздуха в шинах может появляться раньше, чем обычно.

Смена комплекта идентификационных кодов датчиков давления

E00637600157

В случае если в системе контроля давления в шинах зарегистрировано два комплекта идентификационных кодов датчиков давления, необходимый комплект датчиков можно выбрать следующим образом:

1. Перейдите к окну настроек функций.
См. раздел «Кнопки многофункционального дисплея», стр. 5-4.
См. раздел «Изменение настроек», стр. 5-14.
2. Несколько раз нажмите кнопку **↙** или **↗** для перехода к окну TPMS ID (ИДЕНТИФИКАЦИЯ ДАТЧИКОВ СКДШ). Затем нажмите кнопку **☑** для подтверждения выбора.
3. Нажмите кнопку **↙** или **↗**, чтобы выбрать окно ID 1 (ИДЕНТИФИКАЦИЯ 1) или ID 2 (ИДЕНТИФИКАЦИЯ 2), а затем нажмите и удерживайте кнопку **☑** не менее 3 секунд для подтверждения выбора.

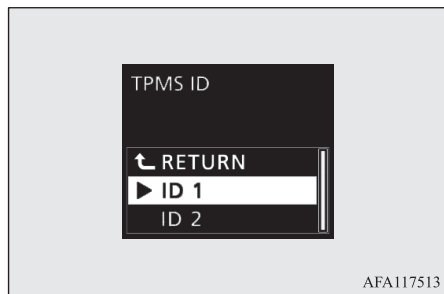

4. Произведена смена идентификационных кодов датчиков давления, и изменен номер комплекта индикатора SET системы контроля давления в шинах.

ПРИМЕЧАНИЕ

- Смены комплектов идентификационных кодов датчиков давления не происходит, если в системе контроля давления в шинах зарегистрирован только один комплект датчиков.
- При смене комплектов идентификационных кодов датчиков давления функция обнуления порогового значения для предупреждающего сообщения системы контроля давления в шинах включается автоматически. (Контрольная лампа начнет мигать с небольшой частотой.) Если в этот момент шины были разогреты, то процедуру обнуления следует повторить позже, при холодных шинах.

Датчики парковки (передние/задние)*

E00647700223

Во время параллельной или перпендикулярной парковки эти датчики предупреждают водителя о наличии препятствий рядом с автомобилем и указывают расстояние до них. Для этого используется сигнал зуммера и изображение в информационном окне многофункционального дисплея.

Если автомобиль оснащен системой кругового обзора, предупреждающее сообщение подается с помощью аудиосистемы с сенсорным управлением DISPLAY AUDIO, системы связи Mitsubishi Connect (SDA) или навигационной системы системы связи Mitsubishi Connect (SDA).

ПРЕДОСТЕРЕЖЕНИЕ

- Датчики парковки помогают определить примерное расстояние от автомобиля до препятствия. Система датчиков парковки имеет некоторые конструктивные ограничения по определяемым зонам и объектам и может неправильно определять положение некоторых объектов. Поэтому не следует чрезмерно полагаться на датчики парковки, управлять автомобилем при движении задним ходом следует так же осторожно, как и при отсутствии такой системы.
- В целях безопасности осмотрите окружающую зону. Управляя автомобилем, не ориентируясь исключительно на указания датчиков парковки.

Зоны обнаружения препятствий

E00647800703

Зоны, в которых угловые и задние датчики способны обнаруживать препятствия, показаны на рисунке. Датчики не обнаруживают низкие или тонкие препятствия, находящиеся под передним и задним бамперами или в непосредственной близости от них. Поэтому для обеспечения безопасности осмотрите пространство вокруг автомобиля.

Расположение угловых и задних датчиков

В передний и задний бампер встроено восемь датчиков (А).

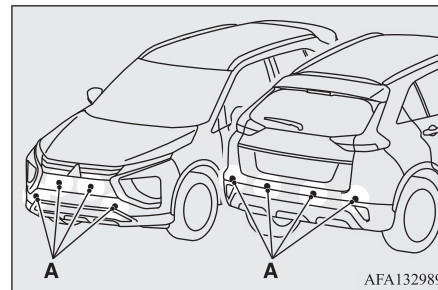

Зоны обнаружения

В зависимости от того, установлено ли на автомобиле тягово-сцепное устройство, систему датчиков парковки можно перевести в один из двух режимов: для работы с тягово-сцепным устройством и без него. При работе в режиме «с тягово-сцепным устройством» зона, где находится тягово-сцепное устройство, исключается, и датчики не обнаруживают препятствия, находящиеся в ней.

В автомобилях без тягово-сцепного устройства

Зоны обнаружения составляют примерно 60 см (А) от передних и угловых датчиков и 125 см (В) от задних датчиков.

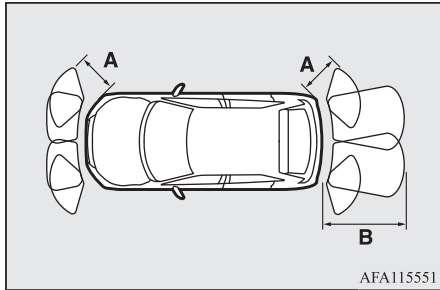

В автомобилях с тягово-сцепным устройством

Зоны обнаружения составляют примерно 60 см (А) от передних и угловых датчиков и 125 см (В) от задних датчиков. Зоны, в которых препятствия не обнаруживаются (С), составляют примерно 20 см от бампера (D).

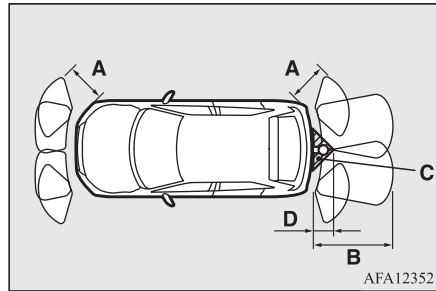

ПРИМЕЧАНИЕ

- Датчики не обнаруживают препятствия, находящиеся под бампером или в непосредственной близости от него. Если высота препятствия меньше, чем высота расположения датчиков, то датчики могут сначала обнаружить препятствие, а затем «потерять» его из виду.

Сведения о том, как можно изменить конфигурацию зон обнаружения, приведены в разделе «Изменение зон обнаружения препятствий», стр. 6-79.

⚠ ПРЕДОСТЕРЕЖЕНИЕ

- Система датчиков парковки может неверно работать в следующих ситуациях:
 - Датчики и прилегающие к ним зоны протерлись рукой.
 - На датчиках и прилегающих к ним зонах размещены какие-либо наклейки или аксессуары.
 - Датчики или прилегающие к ним зоны покрыты льдом, снегом или грязью.
 - При значительных перепадах температуры.
 - Обледенение датчиков.
 - Система воспринимает ультразвуковые сигналы от посторонних источников (звуковые сигналы других автомобилей, звук двигателей мотоциклов, звуки торможения, радиоприемники, сильный дождь, разбрызгиваемая вода, звук цепей противоскольжения и т. д.).
 - Слишком высокая или низкая температура датчиков (после очень долгого стоянки автомобиля под прямыми солнечными лучами или в холодную погоду).
 - При значительном наклоне автомобиля.
 - При движении автомобиля по неровной дороге (с рытвинами, кочками, по гравиному покрытию или траве, по холмистой местности).
 - Автомобиль находится слишком близко к препятствию.
 - Сразу же после запуска двигателя.
- Система датчиков парковки может не обнаружить следующие препятствия:
 - Тонкие: проволочные сетки или тросы.

⚠ ПРЕДОСТЕРЕЖЕНИЕ

- Поглощающие звук: сугробы и т. п.
- Имеющие острый выступающий угол.
- Имеющие гладкую поверхность: стекло.
- Низкие: бордюрный камень и т. п.
- Если бампер подвергся удару, датчики могут выйти из строя и система будет работать неправильно. Рекомендуется обратиться для проверки системы в авторизованный сервисный центр MITSUBISHI MOTORS.

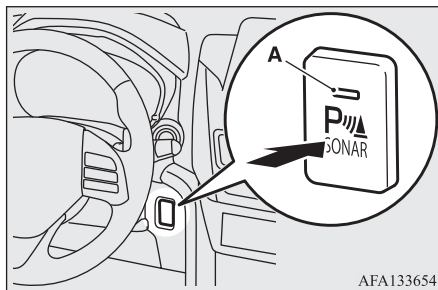

Мно multifunctional display

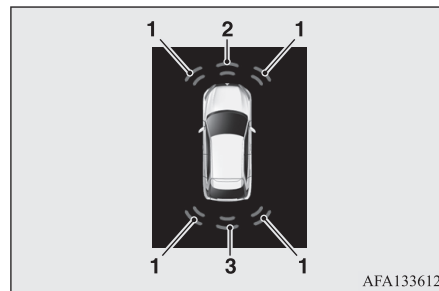

- 1 — угловой датчик
- 2 — передний датчик
- 3 — задний датчик

📖 ПРИМЕЧАНИЕ

- Когда датчики принимают сигналы от посторонних источников, соответствующая датчику зона начинает мигать с постоянной частотой. Когда датчики перестают принимать сигналы от посторонних источников и возвращаются в нормальный режим работы.

Предупреждение о препятствии

Если поблизости от автомобиля имеется препятствие, на multifunctional дисплее отображается предупреждающее сообщение и подается сигнал зуммера.

Если автомобиль оснащен системой кругового обзора, предупреждающее сообщение подается с помощью аудиосистемы с сенсорным управлением DISPLAY AUDIO, системы связи Mitsubishi Connect (SDA), системы навигационной системы системы связи Mitsubishi Connect (SDA).

Аудиосистема с сенсорным управлением DISPLAY AUDIO, система связи Mitsubishi Connect и навигационная система системы связи Mitsubishi Connect

Включение системы

E00648100383

Для включения системы поверните ключ зажигания в положение ON или включите режим работы ON. При работе системы датчиков парковки включается контрольная лампа (A). Чтобы отключить систему, нажмите на кнопку SONAR, при этом выключится контрольная лампа (A) системы датчиков парковки.

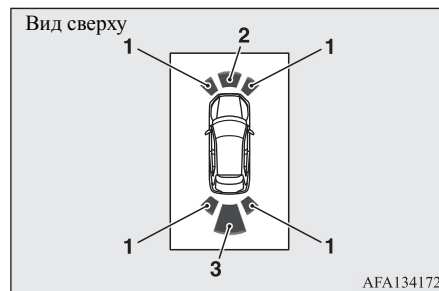

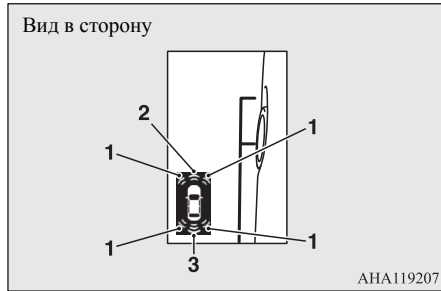

- 1 — угловой датчик
2 — передний датчик
3 — задний датчик

Передний и угловой датчики

Расстояние от автомобиля до препятствия	Предупреждающее сообщение / звуковой сигнал
Примерно 60–40 см	Прерывистый
Примерно 40–30 см	Частый прерывистый
В пределах примерно 30 см	Непрерывный

Задний датчик (на автомобилях без тягово-сцепного устройства)

Расстояние от автомобиля до препятствия	Предупреждающее сообщение / звуковой сигнал
Примерно 125–80 см	Прерывистый
Примерно 80–40 см	Частый прерывистый

Расстояние от автомобиля до препятствия	Предупреждающее сообщение / звуковой сигнал
В пределах примерно 40 см	Непрерывный

Задний датчик (на автомобилях с тягово-сцепным устройством)

Расстояние от автомобиля до препятствия	Предупреждающее сообщение / звуковой сигнал
Примерно 125–100 см	Прерывистый
Примерно 100–60 см	Частый прерывистый
В пределах примерно 60 см	Непрерывный

⚠ ПРЕДОСТЕРЕЖЕНИЕ

- Указанные значения являются примерными и могут меняться под воздействием различных факторов: температуры, влажности, формы препятствий.

📖 ПРИМЕЧАНИЕ

- Когда датчики одновременно обнаруживают различные препятствия, в информационном окне многофункционального дисплея отображается примерное расположение препятствий, обнаруживаемых каждым датчиком. При этом препятствия, расстояние до которых меньше, отображаются приоритетно над другими обнаруженными препятствиями, и звучит сигнал зуммера, чтобы предупредить вас о приближении к препятствию.
- Если автомобиль оснащен системой кругового обзора, можно отказаться от показа предупреждения в окнах вида в сторону и вида сверху. Более подробную информацию можно получить в авторизованном сервисном центре MITSUBISHI MOTORS.

Изменение зон обнаружения препятствий

E00648200313

Зоны обнаружения препятствий можно изменить следующим образом:

На автомобилях с тягово-сцепным устройством

Отключите систему с помощью кнопки SONAR, затем нажмите эту кнопку снова, удерживайте ее примерно 3 секунды и отпустите. Зуммер подаст два сигнала, подтверждая, что зоны обнаружения изменены.

На автомобилях без тягово-сцепного устройства

Отключите систему с помощью кнопки SONAR, затем нажмите эту кнопку снова, удерживайте ее примерно 3 секунды и отпустите. Зуммер подаст один сигнал, подтверждая, что зоны обнаружения изменены.

ПРИМЕЧАНИЕ

- Режим зоны обнаружения можно переключить, только когда рычаг селектора установлен в положение R (задний ход).
- Если удерживать кнопку SONAR нажатой более 10 секунд, зоны обнаружения не изменятся.

Предупреждающее сообщение

E00648300372

При возникновении неисправности в системе ультразвуковых датчиков парковки начнет мигать окно предупреждающего сообщения для соответствующего датчика, а зуммер подаст сигнал длительностью примерно 5 секунд.

Пример: неисправен задний угловой датчик (слева)



AFA133625

После выключения сигнала зуммера и исчезновения предупреждающего сообщения контрольная лампа (A) на кнопке SONAR будет продолжать мигать до тех пор, пока неисправность не будет устранена. Рекомендуется обратиться для проверки системы в авторизованный сервисный центр MITSUBISHI MOTORS.

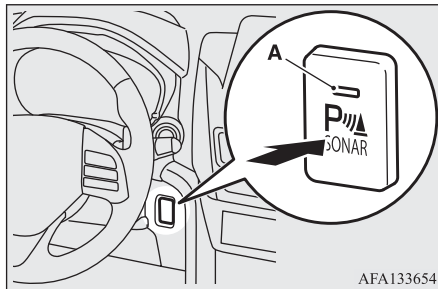

AFA133654

Видеокамера заднего вида*

E00618403098

Видеокамера заднего вида передает изображение участка, находящегося позади автомобиля, на дисплей аудиосистемы с сенсорным управлением DISPLAY AUDIO, системы связи Mitsubishi Connect (SDA) или дисплей навигационной системы системы связи Mitsubishi Connect (SDA).

ПРЕДОСТЕРЕЖЕНИЕ

- Видеокамера заднего вида является вспомогательной системой, позволяющей водителю обнаруживать препятствия позади автомобиля. Дальность обзора видеокамеры ограничена, поэтому не следует чрезмерно полагаться на нее. Следует управлять автомобилем так же осторожно, как если бы он не был оснащен видеокамерой заднего вида.
- Осматривайте зону вокруг автомобиля. Не полагайтесь только на видеокамеру заднего вида.

Диапазон обзора видеокамеры заднего вида

Диапазон обзора видеокамеры заднего вида ограничен зонами, показанными на рисунке. Видеокамера не показывает область по обеим сторонам от автомобиля, нижнюю часть заднего бампера и т. п.

Во время движения задним ходом также контролируйте ситуацию визуально.

Расположение видеокамеры заднего вида

Видеокамера заднего вида (А) встроена в дверь багажного отделения рядом с ручкой двери.

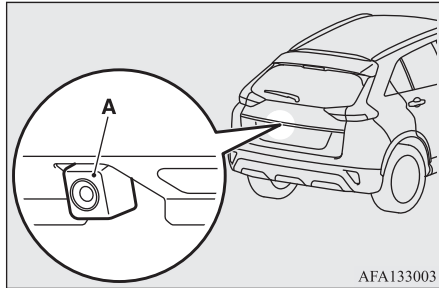

AFA133003

Диапазон обзора видеокамеры заднего вида

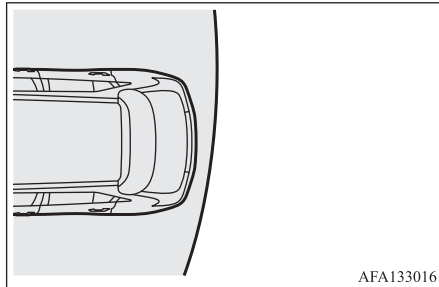

AFA133016

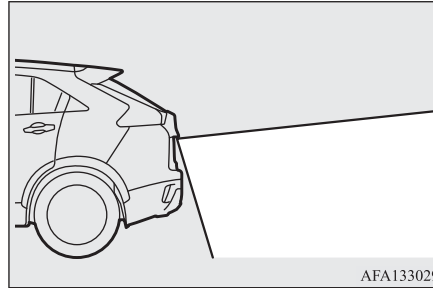

AFA133029

Как пользоваться видеокамерой заднего вида

Если при включенном зажигании, либо включенном режиме работы ON рычаг переключения передач или рычаг селектора установлен в положение передачи заднего хода (положение R), вид позади автомобиля автоматически отображается на дисплее аудиосистемы с сенсорным управлением DISPLAY AUDIO, системы связи Mitsubishi Connect (SDA) или дисплея навигационной системы системы связи Mitsubishi Connect (SDA). Если переместить рычаг переключения передач или рычаг селектора в любое другое положение, дисплей вернется в обычный режим отображения информации.

⚠ ПРЕДОСТЕРЕЖЕНИЕ

- В объективе видеокамеры заднего вида имеется особая линза, из-за которой объекты на экране могут казаться дальше или ближе, чем на самом деле.

📖 ПРИМЕЧАНИЕ

- Поскольку в объективе видеокамеры имеется особая линза, линии разметки между местами на парковке на дисплее могут казаться не параллельными.
- В следующих случаях изображение на дисплее может быть трудноразличимым (это не является признаком неправильной работы камеры):
 - Низкая освещенность (ночное время).
 - Солнечный свет или свет автомобильных фар попадают прямо в объектив видеокамеры.
- Если нагретая видеокамера охлаждается под дождем или водой на мойке, линза объектива может запотеть. Это не является признаком неисправности.
- Через загрязненный объектив предметы видны не полностью. При попадании на объектив капель воды, снега, грязи или масла протрите его, стараясь не поцарапать линзу.
- Пожалуйста, соблюдайте следующие меры предосторожности. В противном случае возможен выход камеры из строя.
 - Не подвергайте камеру ударам.
 - Не наносите на камеру составы, содержащие воск.

ПРИМЕЧАНИЕ

- Не направляйте на камеру струи горячей воды.
- Не разбирайте камеру.

Линии, накладываемые на изображение от видеокамеры

Линии, накладываемые на изображение от видеокамеры, и верхняя часть заднего бампера (А) отображаются на дисплее.

- Красная линия (В) находится примерно в 50 см позади заднего бампера автомобиля.
- Две зеленые линии (С) находятся по обеим сторонам автомобиля на расстоянии примерно 20 см.
- Короткие поперечные линии (1–3) указывают расстояние от заднего бампера.

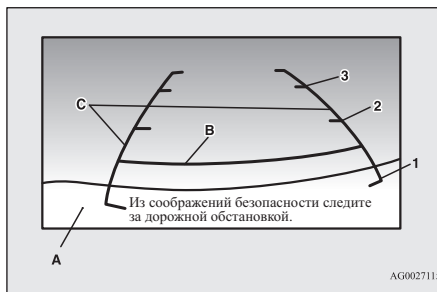

- 1 — в районе задней кромки заднего бампера (при наличии)
- 2 — приблизительно 100 см
- 3 — приблизительно 200 см

ПРИМЕЧАНИЕ

- В автомобилях, оборудованных аудиосистемой с сенсорным управлением DISPLAY AUDIO, системой связи Mitsubishi Connect (SDA) или навигационной системой связи Mitsubishi Connect (SDA) настройку языка можно менять непосредственно на дисплее. Более подробная информация представлена в отдельном руководстве.

ПРИМЕЧАНИЕ

- Если автомобиль наклоняется из-за неравномерного размещения пассажиров и багажа либо на уклоне дороги, то линии, накладываемые на изображение от видеокамеры заднего вида, могут не точно соответствовать фактическим расстояниям.

Линии, накладываемые на изображение, для обозначения дистанции и ширины автомобиля точно показывают расстояния только на ровной горизонтальной поверхности. В следующих случаях объекты, отображаемые на дисплее, могут казаться дальше, чем на самом деле.

- Когда задняя часть автомобиля сильно опущена из-за пассажиров или груза в автомобиле.

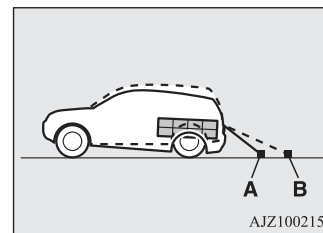

- А — реальное расположение объектов
- В — объекты, отображаемые на экране

ПРИМЕЧАНИЕ

- При наличии подъема позади автомобиля.

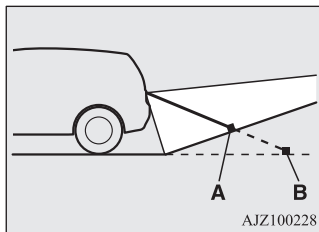

A — реальное расположение объектов
B — объекты, отображаемые на экране

ПРИМЕЧАНИЕ

- Предусматривается, что линии, накладываемые на изображение, для обозначения дистанции и ширины автомобиля будут точно указывать расстояния только на ровной горизонтальной поверхности. В результате этого отображаемое расстояние до проецируемого объекта на экране может отличаться от действительного расстояния до этого объекта. Не используйте их как ориентир для оценки расстояния до препятствий.

Пример: на экране отображается, что точка B ближе к автомобилю, чем точки C и A. На самом деле точки A и B находятся на одинаковом расстоянии от автомобиля, а точка C находится дальше, чем точки A и B.

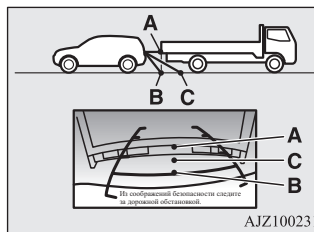
**Камеры кругового обзора***

E00645000570

Камеры кругового обзора представляют собой систему, которая формирует на дисплее изображение пространства вокруг автомобиля благодаря данным с четырех видеокамер (видеока-

меры переднего вида, видеокамер бокового вида (левой и правой) и видеокамеры заднего вида). Изображение выводится на дисплей аудиосистемы с сенсорным управлением DISPLAY AUDIO, системы связи Mitsubishi Connect (SDA) или дисплей навигационной системы системы связи Mitsubishi Connect (SDA). Они помогают водителю парковать автомобиль на параллельных и перпендикулярных парковочных местах.

ПРЕДОСТЕРЕЖЕНИЕ

- Камеры кругового обзора — это вспомогательная система, позволяющая водителю обнаруживать препятствия вокруг автомобиля. Дальность обзора видеокамеры ограничена, поэтому не следует чрезмерно полагаться на нее. Следует управлять автомобилем так же осторожно, как если бы он не был оснащен камерами кругового обзора.
- Осматривайте зону вокруг автомобиля. Участки напротив четырех углов автомобиля являются мертвыми зонами: предметы в этих зонах не отображаются на экране системы камер кругового обзора. Не полагайтесь только на камеры кругового обзора.
- Не пользуйтесь камерами кругового обзора со сложными зеркалами заднего вида и (или) открытыми дверями, включая дверь багажного отделения. В противном случае система не сможет работать в стандартном диапазоне.

6

ПРИМЕЧАНИЕ

- В автомобилях, оснащенных датчиками парковки, имеется функция отображения положения автомобиля и примерного расстояния до препятствий, к которым приближается автомобиль, в окнах вида в сторону и вида сверху при одновременной подаче сигнала зуммера. Для более подробной информации см. раздел «Датчики парковки (передние/задние)», стр. 6-76.
- Если автомобиль оснащен датчиками парковки, можно отказаться от показа предупреждения в окнах вида в сторону и вида сверху. Более подробную информацию можно получить в авторизованном сервисном центре MITSUBISHI MOTORS.

Расположение видеокамер

Видеокамеры расположены в следующих местах:

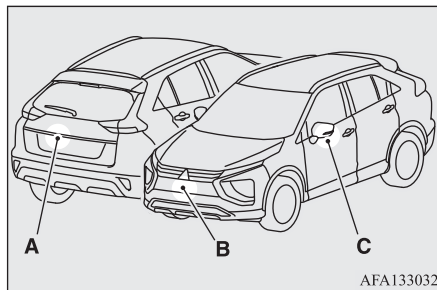

- A — видеокамера заднего вида
- B — видеокамера переднего вида
- C — видеокамера бокового вида

ПРЕДУПРЕЖДЕНИЕ

- Не устанавливайте в местах расположения видеокамер какие-либо предметы, оборудование и пр., что может повлиять на работоспособность видеокамер.

Дальность обзора камер кругового обзора

E00645100542

Дальность обзора камер кругового обзора ограничена зонами, показанными на рисунке. Система не может контролировать пространство по сторонам от переднего и заднего бамперов и под ними. Во время движения необходимо самостоятельно контролировать зоны вокруг автомобиля.

Дальность обзора отдельных камер кругового обзора

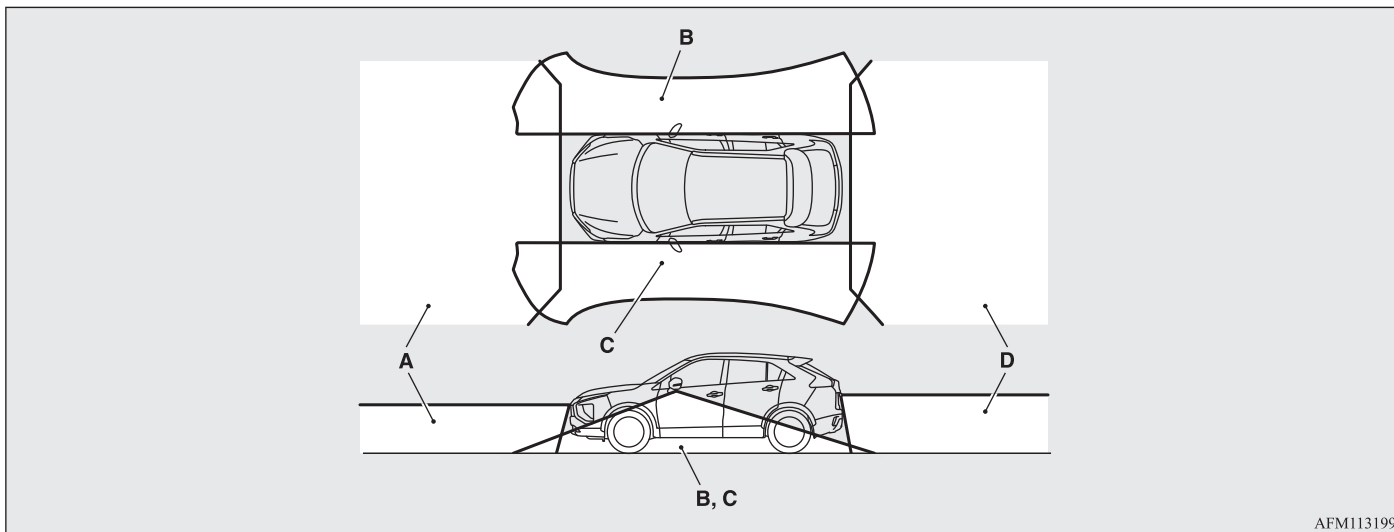

- A — видеочамера переднего вида
- B — видеочамера бокового вида (правая)
- C — видеочамера бокового вида (левая)
- D — видеочамера заднего вида

Типы изображений системы камер кругового обзора

В левой и правой частях экрана системы выводятся изображения двух типов.

Вид сверху / вид назад

Изображение пространства вокруг автомобиля и позади него.

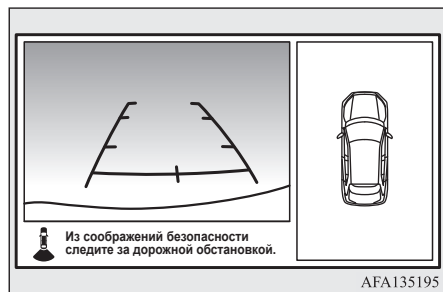

Вид в сторону / вид назад

Изображение пространства с пассажирской стороны автомобиля и позади него.



Вид сверху / вид вперед

Изображение пространства вокруг автомобиля и перед ним.



Вид в сторону / вид вперед

Изображение пространства с пассажирской стороны автомобиля и перед ним.



⚠ ПРЕДОСТЕРЕЖЕНИЕ

- В объективах видеокамер имеется особая линза, из-за которой объекты на экране могут казаться дальше или ближе, чем на самом деле.

📖 ПРИМЕЧАНИЕ

- Поскольку в объективах видеокамер имеется особая линза, линии разметки между местами на парковке на дисплее могут казаться не параллельными.
- В следующих случаях изображение на дисплее может быть трудноразличимым (это не является признаком неправильной работы камеры):
 - Низкая освещенность (ночное время).

ПРИМЕЧАНИЕ

- Солнечный свет или свет автомобильных фар попадают прямо в объектив видеокамеры.
- Если флюоресцентный свет попадает непосредственно в объектив, изображение на дисплее может мерцать (это не является признаком неправильной работы камеры).
- Если нагретая видеокамера охлаждается под дождем или водой на мойке, линза объектива может запотеть. Это не является признаком неисправности.
- При чрезмерно низкой или высокой наружной температуре изображение с видеокамер, передаваемое на дисплей, может оказаться нечетким (это не является признаком неправильной работы камеры).
- Если рядом с видеокамерой установлен радиоприемник, могут возникнуть электрические помехи, в результате чего система не сможет функционировать надлежащим образом.
- Через загрязненный объектив предметы видны не полностью. При попадании на объектив капель воды, снега, грязи или масла протрите его, стараясь не поцарапать линзу.
- Пожалуйста, соблюдайте следующие меры предосторожности. В противном случае возможен выход камеры из строя.
 - Не подвергайте камеру сильным физическим нагрузкам, которые могут возникнуть в результате, например, сильного удара или попадания постороннего предмета.

ПРИМЕЧАНИЕ

- Не следует наносить на объектив камеры органические вещества, воск, средство для удаления масла или очистки стекол. Если названные вещества попадают на камеру, немедленно удалите их.
- Не направляйте на камеру струи горячей воды.
- Не распыляйте и не брызгайте воду на камеру и окружающий ее участок.
- Не разбирайте, не отсоединяйте и не вносите изменения в камеру.
- Следите за тем, чтобы не поцарапать камеру. В противном случае возможно искажение изображения.

Как пользоваться системой камер кругового обзора

E0065000028

Системой камер кругового обзора можно воспользоваться, только когда ключ в замке зажигания находится в положении ON или включен режим работы ON.

Управление системой при помощи рычага селектора

E00652700319

При перемещении рычага селектора в положение R (задний ход) на дисплее аудиосистемы с сенсорным управлением DISPLAY AUDIO, системы связи Mitsubishi Connect (SDA) или дисплее навигационной системы системы связи Mitsubishi Connect (SDA) отображается экран

системы камер кругового обзора с режимами вида сверху и вида назад. Если переместить рычаг селектора в любое другое положение, экран системы исчезает.

Управление системой при помощи выключателя

E00652800059

При нажатии на выключатель (A) на экране отображаются режимы вида сверху и вида вперед.

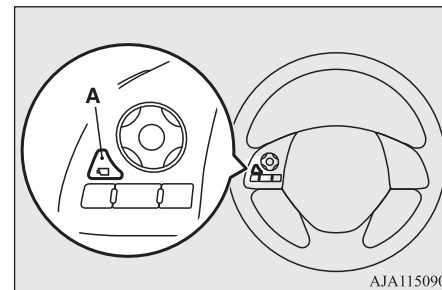

ПРИМЕЧАНИЕ

- Экран системы исчезает, если после включения системы камер кругового обзора выключателем проходит более 3 минут и при этом не предпринимаются никакие действия (рычаг переключения передач или рычаг селектора находится в положении, отличном от R (задний ход)).

Переключение экрана (рычаг селектора в положении R)

E00652900135

Каждое нажатие выключателя ведет к смене видов на экране системы камер кругового обзора.

Вид сверху / вид назад → вид в сторону / вид назад.

6 Переключение экрана (рычаг селектора в положении кроме R)

E00652900164

Каждое нажатие выключателя ведет к смене видов на экране системы камер кругового обзора в следующем порядке: вид сверху / вид вперед → вид в сторону / вид вперед → выключено.

ПРИМЕЧАНИЕ

- Нажатием выключателя можно отобразить на дисплее со стороны пассажира режим изображения пространства с пассажирской стороны автомобиля.
- Если перевести рычаг селектора в положение R (задний ход), когда с водительской стороны экрана отображается вид вперед, этот вид сменяется видом назад. Если переместить рычаг селектора в любое другое положение, с водительской стороны экрана появляется вид вперед.
- При нажатии на выключатель, когда автомобиль движется со скоростью примерно 10 км/ч, с пассажирской стороны дисплея может отображаться только вид в сторону.

ПРИМЕЧАНИЕ

- При движении со скоростью выше примерно 10 км/ч вид вперед не отображается.
- Переключение видов на экране может происходить с задержкой.

Считывание информации с экрана

E00645400297

Во всех режимах, кроме вида сверху, линии на экране предоставляют следующую информацию. Используйте эти линии исключительно в качестве информации, а не указаний к действию.

ПРЕДОСТЕРЕЖЕНИЕ

- Если в видеокамеру или зону вокруг нее приходится удар, вид и линии на экране могут оказаться неточными. Рекомендуется обратиться для проверки системы в авторизованный сервисный центр MITSUBISHI MOTORS.

Вид вперед

На дисплее отображаются линии, указывающие расстояние и ширину автомобиля, а также верхняя часть переднего бампера (A).

- Красной линией (B) обозначается расстояние примерно в 50 см от передней кромки переднего бампера.

- Две зеленые линии (C) указывают примерную ширину автомобиля.
- Оранжевая линия (D) — это ожидаемое направление движения автомобиля вперед с повернутым рулевым колесом. Эта линия не отображается, когда рулевое колесо находится в нейтральном положении.
- Примерное расстояние от кузова автомобиля:

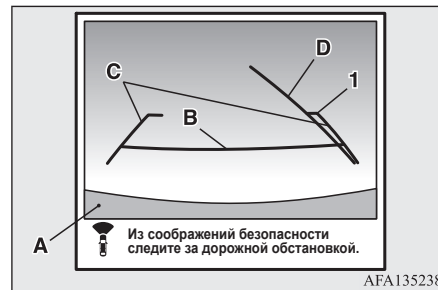

1 — примерно 100 см от передней кромки переднего бампера

ПРИМЕЧАНИЕ

- Линии, обозначающие ожидаемое направление движения, на изображении вида вперед дублируются на изображении вида сверху (спереди: сплошная линия; сзади: пунктирная линия).

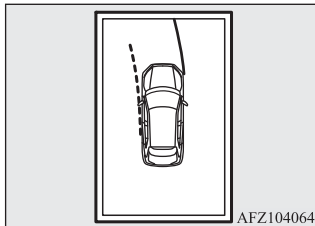
ПРИМЕЧАНИЕ

AFZ104064

Вид назад

E00645600303

На дисплее отображаются линии, указывающие расстояние и ширину автомобиля, а также верхняя часть заднего бампера (А).

- Красной линией (В) обозначается расстояние примерно в 50 см от задней кромки заднего бампера.
- Две зеленые линии (С) указывают примерную ширину автомобиля.
- Оранжевая линия (D) — это ожидаемое направление движения автомобиля назад с повернутым рулевым колесом. Эта линия не отображается, когда рулевое колесо находится в нейтральном положении.
- Примерное расстояние от кузова автомобиля:

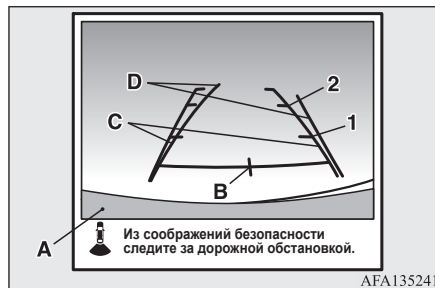

AFA135241

- 1 — примерно 100 см от задней кромки заднего бампера
2 — примерно 200 см от задней кромки заднего бампера

ПРЕДОСТЕРЕЖЕНИЕ

- Из-за разного количества пассажиров, топлива, багажа и его размещения, а также из-за состояния дорожного покрытия линии, накладываемые на изображение от видеокмеры заднего вида, могут не точно соответствовать фактическим расстояниям. Используйте линии на изображении исключительно в качестве справочных данных и всегда визуально проверяйте пространство позади автомобиля во время движения.

ПРИМЕЧАНИЕ

- Линии, обозначающие ожидаемое направление движения, на изображении вида назад дублируются на изображении вида сверху (спереди: сплошная линия; сзади: пунктирная линия).

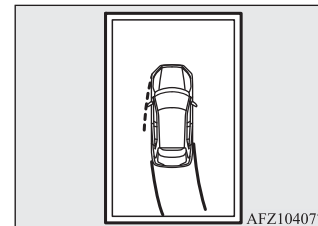

AFZ104077

Разница между изображением на дисплее и фактическим дорожным покрытием

E00645900061

Линии, накладываемые на изображение, для обозначения дистанции и ширины автомобиля точно показывают расстояния только на ровной горизонтальной поверхности. В следующих случаях возможны разногласия между линиями на изображении и фактическим расстоянием на дорожном покрытии.

■ **Когда задняя часть автомобиля сильно опущена из-за пассажиров или груза в автомобиле**

Линии накладываются на изображение ближе, чем должно быть фактически. Следовательно, если на подъеме имеется препятствие, то оно кажется дальше, чем на самом деле.

6

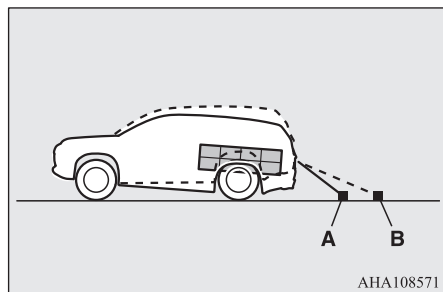

A — реальное расположение объектов
B — объекты, отображаемые на экране

■ **При наличии подъема позади автомобиля**

Линии накладываются на изображение ближе, чем должно быть фактически. Следовательно, если на подъеме имеется препятствие, то оно кажется дальше, чем на самом деле.

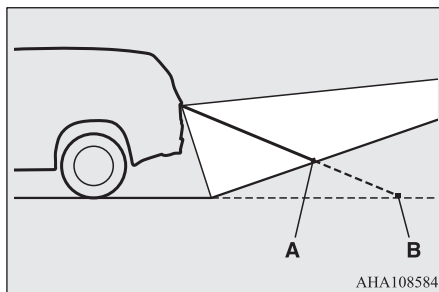

A — реальное расположение объектов
B — объекты, отображаемые на экране

■ **При наличии спуска позади автомобиля**

Линии накладываются на изображение дальше, чем должно быть фактически. Следовательно, если на спуске имеется препятствие, то оно кажется ближе, чем на самом деле.

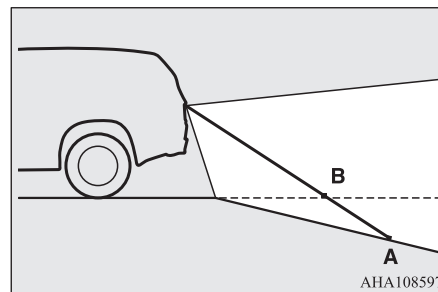

A — реальное расположение объектов
B — объекты, отображаемые на экране

■ **При наличии препятствий в непосредственной близости от автомобиля**

Когда препятствия находятся в непосредственной близости от автомобиля, отображаемое на дисплее расстояние может отличаться от фактического. Поскольку линии на изображении (см. рис.) не касаются грузовика, кажется, что автомобиль не столкнется с ним. На самом деле автомобиль может столкнуться с грузовиком, так как его кузов оказывается на пути движения.

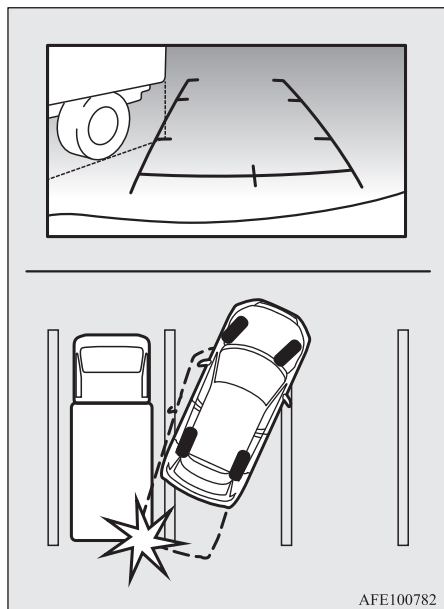

■ При приближении к препятствиям

Предусматривается, что линии, накладываемые на изображение, для обозначения дистанции и ширины автомобиля будут точно указывать расстояния только на ровной горизонтальной поверхности. В результате этого отображаемое расстояние до проецируемого объекта на экране может отличаться от действительного расстояния до этого объекта. Не используйте их как ориентир для оценки расстояния до препятствий.

Пример: на экране отображается, что точка В ближе к автомобилю, чем точки С и А. На самом деле точки А и В находятся на одинаковом расстоянии от автомобиля, а точка С находится дальше, чем точки А и В.

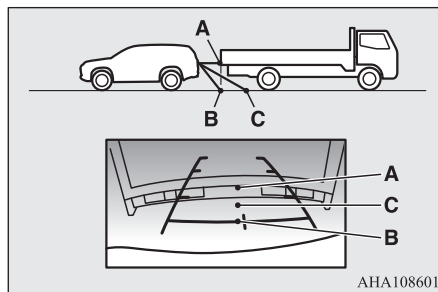

Вид в сторону

E00646100073

На дисплее отображаются линии, обозначающие ширину и переднюю часть автомобиля.

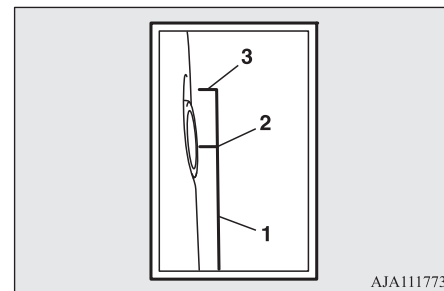

- 1 — примерная ширина автомобиля (включая наружные зеркала заднего вида)
- 2 — примерное расположение осевого центра переднего колеса
- 3 — примерно 50 см от передней кромки переднего бампера

Вид сверху

E00646200218

Вид автомобиля сверху позволяет четко определить относительное положение автомобиля и направление движения для заезда на парковочное место.

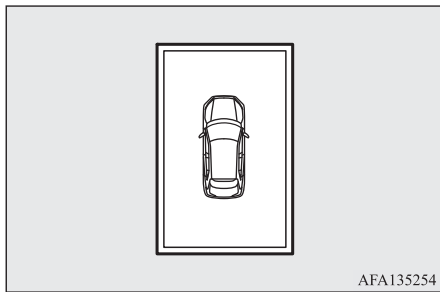

⚠ ПРЕДОСТЕРЕЖЕНИЕ

- Вид сверху является расчетным, то есть он создан на основе данных с видеокамеры переднего вида, видеокамер (левой и правой) бокового вида и видеокамеры заднего вида. Из-за этого в режиме вида сверху предметы кажутся расположенными дальше, чем на самом деле. Кроме того, на дисплее не отображаются фактические мертвые зоны вокруг автомобиля. Можно столкнуться с препятствием, которое, казалось, находилось на небольшом удалении от автомобиля. Или на экран может выводиться предмет, которого на самом деле нет. Осматривайте зону вокруг автомобиля.

⚠ ПРЕДОСТЕРЕЖЕНИЕ

- Изображение автомобиля, отображаемое в режиме вида сверху, отличается от фактического автомобиля цветом и размером. Поэтому может казаться, что какой-либо предмет касается автомобиля. Также возможно несоответствие фактического взаимного положения автомобиля и изображаемого предмета.
- При компоновке вида сверху изображения стыкуются по углам, в основном по границам обзора видеокамер. В результате эти участки изображения могут быть нечеткими, а предметы, находящиеся в этих местах, могут то отображаться, то исчезать.

📖 ПРИМЕЧАНИЕ

- Режим вида сверху формируется по данным четырех видеокамер (видеокамеры переднего вида, видеокамеры (левой и правой) бокового вида и видеокамеры заднего вида), исходя из ровного дорожного покрытия, поэтому изображение может иметь следующие особенности:
 - Кажется, что объект упал (он выглядит более длинным и большим).
 - Объект, возвышающийся над дорожным покрытием, может казаться исходящим из мест стыковок изображений от разных видеокамер.
- Яркость изображений, поступающий от разных видеокамер, зависит от условий освещенности.

📖 ПРИМЕЧАНИЕ

- Объект, расположенный над видеокамерой, не отображается.
- Объект, отображаемый в режиме вида вперед или назад, может отсутствовать в режиме вида сверху.
- Изображение в режиме вида сверху может оказаться смещенным относительно фактического положения при изменении места крепления и угла видеокамер.
- Линии дорожной разметки могут отображаться со смещением или изгибом в месте стыковки изображений от разных видеокамер.

Изменение цвета изображения автомобиля, отображаемого в режиме вида сверху

E00693200078

Имеется возможность изменить цвет изображения автомобиля, отображаемого в режиме вида сверху.

1. Остановите автомобиль в безопасном месте.

⚠ ПРЕДОСТЕРЕЖЕНИЕ

- Из соображений безопасности не нажимайте на кнопку во время движения.

2. Нажмите на кнопку (A) для отображения режимов вида сверху / вида вперед.

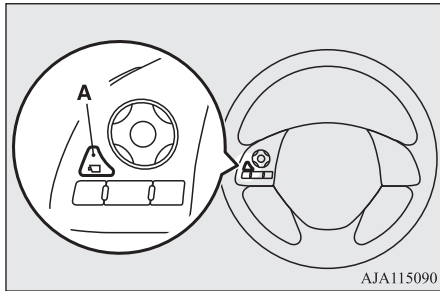

3. Нажмите и удерживайте кнопку (A) нажатой, пока изображение автомобиля не начнет мигать, подтверждая вход в режим смены цвета изображения автомобиля, отображаемого в режиме вида сверху.
4. Нажимайте на кнопку, пока на дисплее не отобразится желаемый цвет. При каждом нажатии на кнопку цвет изображения автомобиля, отображаемого в режиме вида сверху, будет меняться на следующий вариант.
5. Когда на дисплее появится изображение требуемого цвета, нажмите и удерживайте кнопку (A) в течение нескольких секунд. Это завершает процесс настройки.



ПРИМЕЧАНИЕ

- Цвет изображения автомобиля, отображаемого в режиме вида сверху, не изменится, если в режиме выбора цвета изображения происходит одно из нижеперечисленных обстоятельств.



ПРИМЕЧАНИЕ

- Включается задняя передача или рычаг селектора переводится в положение R (задний ход).
- Если в течение 30 секунд не нажимается ни одна кнопка.
- При повороте ключа в замке зажигания в положение LOCK, либо включении режима работы OFF.
- В автомобилях, оснащенных датчиками парковки, положение автомобиля и примерное расстояние до препятствий, к которым приближается автомобиль, в окнах вида в сторону и вида сверху не отображаются, пока меняется цвет изображения автомобиля.

Перевозка грузов

E00609902771

Меры предосторожности при перевозке грузов



ПРЕДОСТЕРЕЖЕНИЕ

- Запрещается располагать груз (багаж) выше уровня спинки сиденья. Надежно закрепите груз, чтобы он не сместился при движении автомобиля. Помехи для обзора назад или смещение груза в салон при резком торможении могут стать причиной серьезной аварии и тяжелых травм.



ПРЕДОСТЕРЕЖЕНИЕ

- Тяжелый груз (багаж) следует размещать в передней части автомобиля. При наличии тяжелого груза в задней части автомобиля может ухудшиться управляемость.

Перевозка грузов на верхнем багажнике



ПРЕДОСТЕРЕЖЕНИЕ

- Используйте верхний багажник, подходящий для установки на автомобиле. Не перевозите багаж непосредственно на крыше автомобиля. При установке верхнего багажника соблюдайте инструкцию его изготовителя.



ПРИМЕЧАНИЕ

- Рекомендуется использовать оригинальный верхний багажник MITSUBISHI MOTORS, кронштейны которого имеют специальную форму. Более подробную информацию вы можете получить в авторизованном сервисном центре MITSUBISHI MOTORS.

Меры предосторожности при перевозке груза на верхнем багажнике

ПРЕДОСТЕРЕЖЕНИЕ

- Убедитесь, что масса груза не превышает допустимой нагрузки на крышу. Превышение допустимой нагрузки на крышу может привести к повреждению автомобиля. Нагрузка на крышу — это максимально допустимая масса груза на крыше (масса багажника плюс масса находящегося на нем груза). Данные по нагрузке приведены в разделе «Весовые параметры автомобиля», стр. 11-5.
- При перевозке груза на крыше автомобиля двигайтесь с невысокой скоростью и избегайте резких маневров, таких как резкие торможения и повороты. Кроме того, укладывать груз на багажник следует таким образом, чтобы он распределялся равномерно. Наиболее тяжелые предметы следует помещать внизу. Запрещается перевозить предметы, ширина которых превышает ширину багажника. Дополнительный груз на крыше увеличивает высоту центра тяжести автомобиля и влияет на его управляемость. В результате ошибки в управлении и резкие маневры могут привести к потере управляемости и аварии.

ПРЕДОСТЕРЕЖЕНИЕ

- Перед началом поездки, а также проехав небольшое расстояние, убедитесь, что груз надежно закреплен на багажнике. Во время поездки периодически проверяйте надежность крепления груза.

ПРИМЕЧАНИЕ

- Если верхний багажник не используется, снимите его. Это устраним аэродинамический шум и уменьшит расход топлива.
- Обязательно снимите багажник перед заездом на автоматическую мойку.
- Устанавливая багажник на крышу, убедитесь, что между ним и крышей остается достаточный зазор для открытия люка (при наличии люка).
- Убедитесь, что остается достаточный зазор для подъема двери багажного отделения при помещении грузов на багажник на крыше.

Создание комфортных условий в салоне

Правила эксплуатации системы кондиционирования	7-2	Поиск и устранение неисправностей	7-53
Вентиляционные дефлекторы	7-2	Система Bluetooth® 2.0*	7-55
Климатическая установка с автоматическим управлением*	7-5	Входной разъем USB*	7-78
Двухзонная климатическая установка*	7-10	Солнцезащитные козырьки	7-80
Настройка режима работы кондиционера	7-15	Пепельница*	7-81
Фильтр очистки воздуха	7-17	Розетка электропитания	7-82
Радиоприемник диапазонов LW/MW/FM с проигрывателем компакт-дисков*	7-17	Лампы освещения салона	7-83
Правила обращения с компакт-дисками	7-20	Вещевые ящики	7-86
Аудиофайлы (MP3/WMA/AAC)	7-21	Подстаканник	7-87
Важная информация по безопасности для пользователя	7-25	Подставка для бутылки	7-88
Органы управления аудиосистемой	7-26	Шторка багажного отделения*	7-88
Прослушивание радио	7-29	Вспомогательные ручки	7-89
Цифровое радиовещание DAB*	7-31	Крючок для одежды	7-89
Сообщения о дорожном движении	7-32	Крюки для крепления багажа	7-90
Воспроизведение компакт-дисков	7-33	Крюк для багажа	7-90
Воспроизведение файлов в формате MP3	7-34	Настил пола багажного отделения	7-91
Воспроизведение записей с проигрывателя iPod	7-36		
Прослушивание записей с USB-накопителя	7-38		
Воспроизведение записей с проигрывателя iPod / USB-накопителя с помощью голосового управления (для автомобилей, оборудованных системой Bluetooth® 2.0)	7-41		
Воспроизведение записей с аудиоустройства с интерфейсом Bluetooth®*	7-44		
Индикация на дисплее	7-46		
Регулировка качества звука, баланса и громкости	7-48		
Настройки системы	7-48		

Правила эксплуатации системы кондиционирования

E00708302841

⚠ ПРЕДОСТЕРЕЖЕНИЕ

- При работе кондиционера обороты холостого хода двигателя могут увеличиваться.

При увеличенной частоте вращения холостого хода автомобиля с CVT получают большее тяговое усилие и будут двигаться на холостом ходу быстрее, чем при более низкой частоте вращения холостого хода. Для предотвращения движения автомобиля на холостом ходу при включенных режимах движения сильнее нажимайте на педаль тормоза.

- Старайтесь ставить автомобиль на стоянку в тени.

При стоянке на солнце очень сильно нагревается салон автомобиля, и для его охлаждения требуется больше времени.

Если пришлось оставить автомобиль на солнце, после включения кондиционера откройте окна на несколько минут, чтобы выпустить горячий воздух из салона.

- При работе кондиционера закрывайте окна. Поступление наружного воздуха через открытые окна снижает эффективность охлаждающего действия кондиционера.
- Слишком сильное охлаждение вредно для здоровья. Оптимальная разница между температурой воздуха снаружи и в салоне — 5–6 °С.

- Включая кондиционер, убедитесь, что воздухозаборник, находящийся перед ветровым стеклом, ничем не закрыт (например, листьями или снегом). Листва, скопившаяся на входе в воздухозаборник, может уменьшить подачу воздуха и перекрыть отверстия для слива конденсата.

Рекомендации по подбору хладагента и смазочных материалов для кондиционера

Возможной причиной снижения эффективности работы кондиционера является утечка хладагента. Рекомендуется проверить систему в авторизованном сервисном центре MITSUBISHI MOTORS.

Систему кондиционирования необходимо заправлять хладагентом HFC-134a и использовать масло PAG46A.

Использование любого другого хладагента или масла может привести к серьезным повреждениям, в результате чего потребует замена всей системы кондиционирования. Не рекомендуется выпускать хладагент в атмосферу.

Рекомендуется сдавать хладагент для очистки, переработки и повторного использования.

Если кондиционер долго не используется

Необходимо включать кондиционер не менее чем на пять минут в неделю, даже в холодную погоду. Это необходимо для смазки деталей

компрессора и поддержания системы в рабочем состоянии.

Вентиляционные дефлекторы

E00700102188

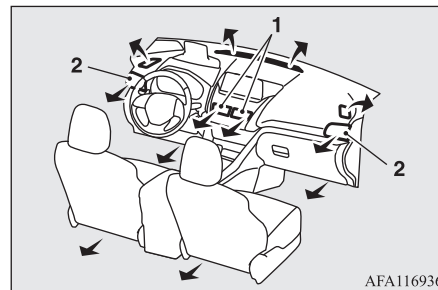

AFA116936

- 1 — центральные вентиляционные дефлекторы
- 2 — боковые вентиляционные дефлекторы

Регулировка направления воздушного потока

E00700202769

Центральные вентиляционные дефлекторы

Направление воздушного потока регулируется перемещением регулятора (A). Чтобы закрыть дефлектор, поверните регулятор (A) по направлению внутрь салона.

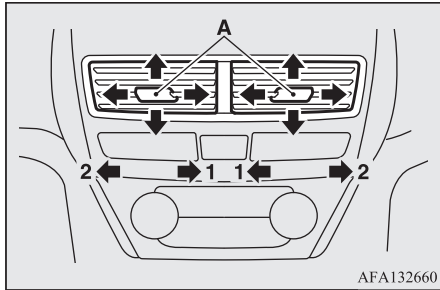

1 — закрыть
2 — открыть

AFA132660

Чтобы закрыть дефлектор, сдвиньте регулятор (A) по направлению из салона.

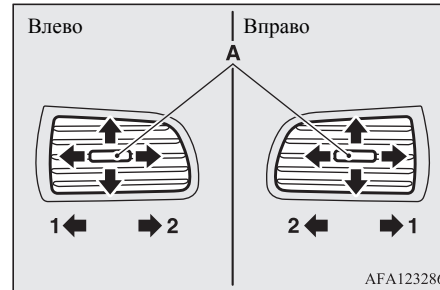

1 — закрыть
2 — открыть

AFA123286

⚠ ПРЕДОСТЕРЕЖЕНИЕ

- Будьте осторожны, не проливайте в вентиляционные дефлекторы напитки и иные жидкости. Это может привести к нарушению в работе кондиционера.

📖 ПРИМЕЧАНИЕ

- На автомобилях с кондиционером при подаче холодного воздуха через вентиляционные дефлекторы может появиться туман. Это объясняется быстрым охлаждением влажного воздуха в кондиционере. Через несколько секунд туман исчезает.

Боковые вентиляционные дефлекторы

Направление воздушного потока регулируется перемещением регулятора (A).

Изменение направления подачи воздуха через вентиляционные дефлекторы

E00700302988

При каждом нажатии кнопки выбора режима подачи воздуха режимы подачи воздуха меняются в следующей последовательности: → → → → . Для переключения в режим нажмите на кнопку обдува стекол.





Далее на нескольких иллюстрациях используются следующие символы, обозначающие интенсивность подачи воздуха через дефлекторы.

→: малая интенсивность подачи воздуха.

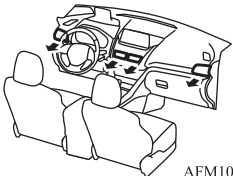
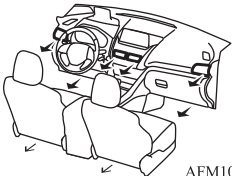
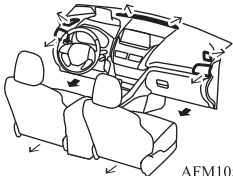

➔: средняя интенсивность подачи воздуха.

➔➔: высокая интенсивность подачи воздуха.

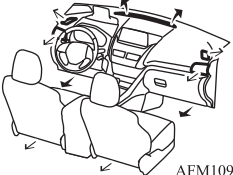
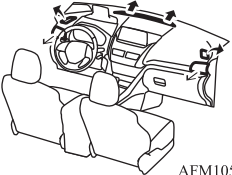
Выбор режима подачи воздуха и поступление воздуха из дефлекторов

 Подача воздуха в верхнюю часть салона	 Подача воздуха к ногам и в верхнюю часть салона	 Подача воздуха к ногам
 AFM105712	 AFM105725	 AFM105738
 Подача воздуха к ногам и обдув стекол	 Обдув стекол	
 AFM109518	 AFM105754	

 **ПРИМЕЧАНИЕ**

- При использовании режима  или  следует переключиться в режим забора наружного воздуха, чтобы предотвратить запотевание стекол.

Климатическая установка с автоматическим управлением*

Кондиционер можно включить только при работающем двигателе.

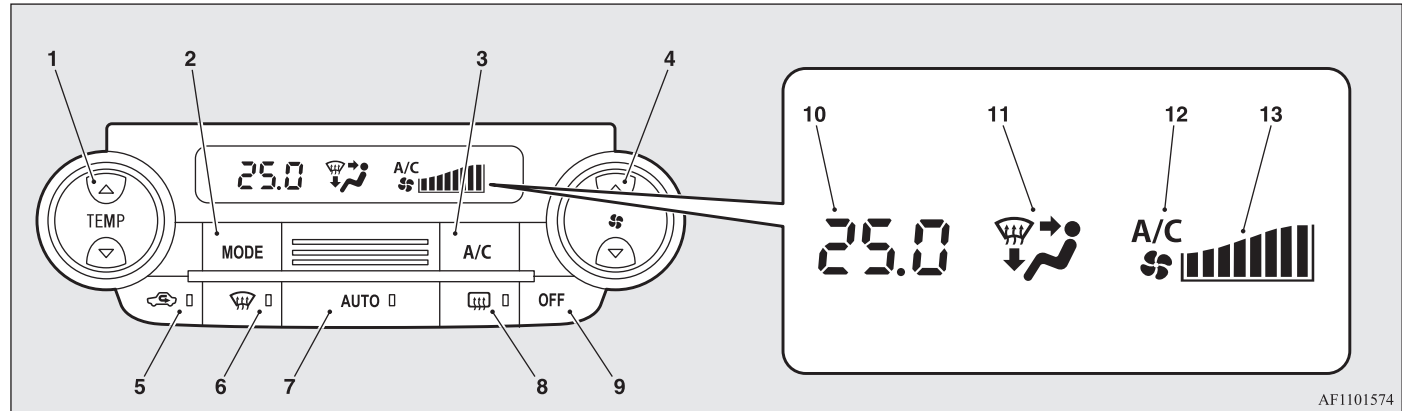

AF1101574

- 1 — кнопка выбора температуры → стр. 7-7
- 2 — кнопка выбора режима подачи воздуха → стр. 7-3
- 3 — включатель кондиционера → стр. 7-8
- 4 — кнопка выбора скорости вращения вентилятора → стр. 7-7
- 5 — кнопка выбора режима забора воздуха → стр. 7-8
- 6 — включатель обдува стекол → стр. 7-6
- 7 — кнопка автоматического режима (AUTO) → стр. 7-6
- 8 — включатель обогрева заднего стекла → стр. 5-71
- 9 — кнопка выключения (OFF) → стр. 7-6

- 10 — отображение температуры → стр. 7-7
 - 11 — отображение выбранного режима подачи воздуха → стр. 7-3
 - 12 — индикатор включения кондиционера → стр. 7-8
 - 13 — отображение скорости вращения вентилятора → стр. 7-7
- **Использование:**
 - Изменение направления подачи воздуха через вентиляционные дефлекторы → стр. 7-3.
 - Обдув ветрового и боковых стекол → стр. 7-6.

- Работа системы в автоматическом режиме → стр. 7-6.
- Управление работой системы в ручном режиме → стр. 7-7.
- Настройка скорости вращения вентилятора → стр. 7-7.
- Регулирование температуры → стр. 7-7.
- Включение/выключение системы → стр. 7-8.
- Переключение в режим забора наружного воздуха и в режим рециркуляции → стр. 7-8.
- Движение в условиях загрязненного наружного воздуха → стр. 7-9.

ПРИМЕЧАНИЕ

- При очень низкой температуре экран панели управления климатической установки может работать с запаздываниями. Это не является признаком неисправности. Этот эффект исчезнет, после того как температура воздуха в салоне достигнет положительных величин.

7 Обдув ветрового стекла и боковых стекол

E00772200089

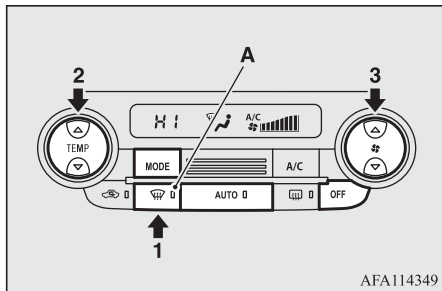

AFA114349

1. Нажмите на кнопку обдува стекол для включения режима . При нажатии на кнопку обдува стекол включается индикатор (A).
2. Установите достаточно высокую температуру с помощью кнопки выбора температуры.
3. Нажатиями кнопки выбора скорости вращения вентилятора выберите необходимую скорость вращения вентилятора.

Для выключения режима обдува стекол нажмите на включатель обдува стекол, включатель автоматического режима, кнопку выбора режима подачи воздуха или кнопку выключения.

ПРЕДОСТЕРЕЖЕНИЕ

- В целях безопасности следует принимать все меры, предотвращающие запотевание стекол.
- При выборе режима подачи воздуха предотвращается запотевание стекол. Однако кондиционер не включается автоматически и забор наружного воздуха (противоположно рециркуляции) не начинается. Для включения кондиционера и забора наружного воздуха нажмите на включатель кондиционера и кнопку выбора режима забора воздуха.
- Не следует устанавливать значение минимальной температуры подаваемого воздуха. На стекла будет подаваться холодный воздух, что приведет к их запотеванию.

ПРИМЕЧАНИЕ

- Для быстрого удаления влаги со стекол включите настройку температуры и скорость вращения вентилятора на максимум.
- Для более эффективного удаления влаги со стекол дверей направьте боковые дефлекторы в сторону стекол передних дверей.

ПРИМЕЧАНИЕ

- При нажатии включателя обдува стекол кондиционер работает в автоматическом режиме, воздух забирается снаружи (режим рециркуляции отключен). Автоматическое переключение в такой режим происходит во избежание запотевания стекол, даже если автоматический режим забора воздуха или автоматический режим работы кондиционера отключен (см. раздел «Настройка режима работы кондиционера», стр. 7-15).

Работа системы в автоматическом режиме

E00704102870

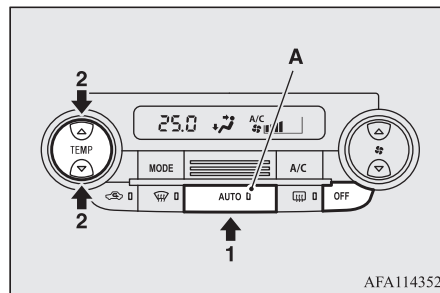

AFA114352

В обычных условиях выберите автоматический режим работы (AUTO) системы, действуя следующим образом:

1. Нажмите на кнопку AUTO.
2. Кнопкой выбора температуры воздуха установите требуемую температуру воздуха.

Чтобы выключить кондиционер, нажмите на кнопку OFF.

При этом выбор режима подачи воздуха, регулирование скорости вращения вентилятора, рециркуляции/забора наружного воздуха, регулирование температуры и включение/выключение кондиционера осуществляются автоматически. При нажатии включателя автоматического режима (AUTO) включается индикатор (A).

ПРИМЕЧАНИЕ

- Если при работе системы в автоматическом режиме изменить настройки с помощью кнопки выбора скорости вращения вентилятора, включателя кондиционера, кнопки выбора режима подачи воздуха или кнопки выбора режима забора воздуха, то настройки, выбранные вручную, будут приоритетными. Управление остальными функциями будет осуществляться в автоматическом режиме.
- Запрещается помещать на датчик температуры воздуха в салоне (B) какие-либо предметы: это приведет к сбоям в его работе.

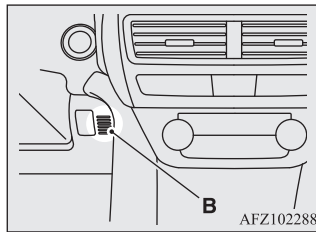

Управление работой системы в ручном режиме

E007723001278

Управлять скоростью вентилятора и режимом подачи воздуха можно вручную, выбрав требуемый режим работы с помощью кнопки выбора скорости вращения вентилятора и кнопки выбора режима подачи воздуха. Чтобы вернуться в автоматический режим работы, нажмите на кнопку AUTO.

Настройка скорости вращения вентилятора

E00772300077

Для увеличения скорости вращения вентилятора нажмите на сторону ▲ кнопки выбора скорости вращения вентилятора. Для уменьшения скорости вращения вентилятора нажмите на сторону ▼ кнопки выбора скорости вращения вентилятора. На дисплее будет отображаться выбранная скорость вращения вентилятора (A).

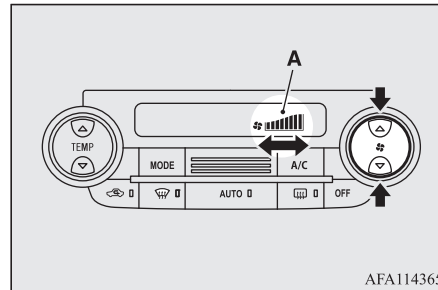

Регулирование температуры

E00772400179

Нажмите на сторону ▲ кнопки выбора температуры для повышения температуры.

Нажмите на сторону ▼ кнопки выбора температуры для снижения температуры.

На дисплее будет отображаться выбранная температура (A).

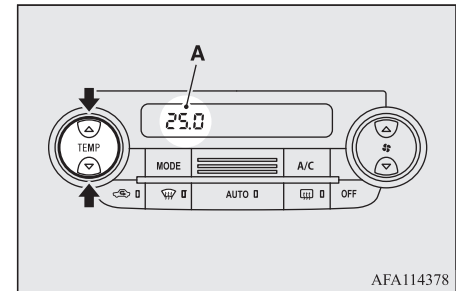

ПРИМЕЧАНИЕ

- Единицы измерения температуры на дисплее климатической установки согласуются с единицами отображения наружной температуры на многофункциональном дисплее. См. раздел «Выбор единиц измерения температуры», стр. 5-17.

ПРИМЕЧАНИЕ

- При низкой температуре охлаждающей жидкости воздух, подаваемый отопителем не изменит свою температуру даже при установке регулятора температуры в положение, соответствующее подаче теплого воздуха. Для предотвращения запотевания ветрового и боковых стекол включится режим подачи воздуха  и скорость вращения вентилятора уменьшится при работе установки в автоматическом режиме.
- Если установить минимальную или максимальную температуру подаваемого воздуха, управление режимом забора воздуха и включением/выключением кондиционера будет осуществляться, как описано ниже. Кроме того, если после автоматического выбора изменить режим забора воздуха вручную, произойдет переход в режим ручного управления.
- Если настройка температуры установлена на максимальное значение (HI). Будет производиться забор наружного воздуха, и кондиционирование прекратится.
- Если настройка температуры установлена на минимальное значение (LO). Включится режим рециркуляции воздуха, кондиционер будет работать.

ПРИМЕЧАНИЕ

- Эти режимы работы установлены по умолчанию. Настройки режима забора воздуха и режима работы кондиционера можно изменить; можно изменить порядок автоматического включения подачи наружного воздуха и включения кондиционера в зависимости от условий работы. Более подробную информацию вы можете получить в авторизованном сервисном центре MITSUBISHI MOTORS. См. раздел «Настройка режима работы кондиционера», стр. 7-15.

Включение/выключение системы

E00772900187

Для включения кондиционера нажмите на включатель, при этом индикатор A/C (A) появится на дисплее. Чтобы выключить кондиционер, нажмите этот же включатель еще раз.

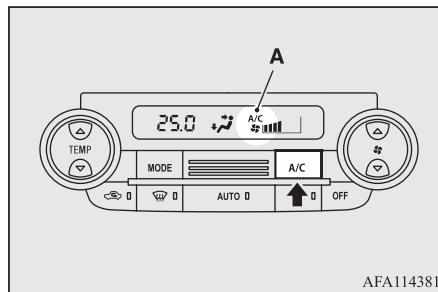

Переключение в режим забора наружного воздуха и в режим рециркуляции

E00772700084

Режим забора воздуха изменяется нажатием данной кнопки.

- Подача наружного воздуха: контрольная лампа (A) выключена. В салон подается воздух снаружи.
- Рециркуляция воздуха в салоне: контрольная лампа (A) включена. Воздух рециркулирует внутри салона автомобиля.

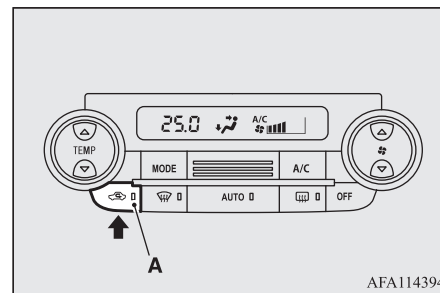

⚠ ПРЕДОСТЕРЕЖЕНИЕ

- Преимущественно, следует использовать режим забора наружного воздуха во избежание запотевания стекол изнутри. Длительная работа в режиме рециркуляции воздуха может вызвать запотевание стекол. Периодически переключайтесь в режим забора наружного воздуха для выполнения вентиляции салона.

📖 ПРИМЕЧАНИЕ

- Если требуется быстрое и эффективное охлаждение салона автомобиля, включайте режим рециркуляции.
- При нажатии кнопки AUTO в режиме ручного управления режим забора воздуха также контролируется автоматически.
- Когда температура охлаждающей жидкости поднимается до определенного значения, автоматически включаются режим рециркуляции воздуха и контрольная лампа (A). В этом случае кондиционер не переключится в режим забора наружного воздуха даже при нажатии кнопки выбора режима забора воздуха.

Движение в условиях загрязненного наружного воздуха

E00775300036

Если окружающий воздух запылен или загрязнен, например, при движении в туннеле, где имеется транспортный затор, включите режим рециркуляции, нажав на кнопку выбора режима забора воздуха.

См. раздел «Переключение в режим забора наружного воздуха и в режим рециркуляции», стр. 7-8.

Двухзонная климатическая установка*

E00773000202

Кондиционер можно включить только при работающем двигателе.

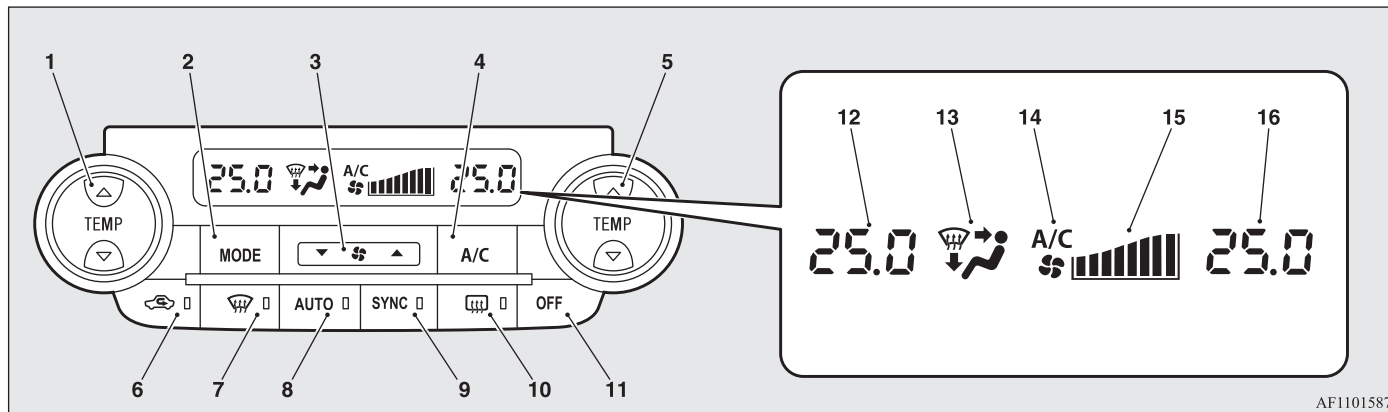

AF1101587

- 1 — кнопка выбора температуры со стороны водителя → стр. 7-12
- 2 — кнопка выбора режима подачи воздуха → стр. 7-3
- 3 — кнопка выбора скорости вращения вентилятора → стр. 7-12
- 4 — включатель кондиционера → стр. 7-14
- 5 — кнопка выбора температуры со стороны пассажира → стр. 7-12
- 6 — кнопка выбора режима забора воздуха → стр. 7-14
- 7 — включатель обдува стекол → стр. 7-11
- 8 — включатель автоматического режима (AUTO) → стр. 7-12

- 9 — включатель режима синхронизации SYNC → стр. 7-13
- 10 — включатель обогрева заднего стекла → стр. 5-71
- 11 — кнопка выключения (OFF) → стр. 7-11
- 12 — индикация выбранной температуры со стороны водителя → стр. 7-12
- 13 — отображение выбранного режима подачи воздуха → стр. 7-3
- 14 — индикатор включения кондиционера → стр. 7-14
- 15 — отображение скорости вращения вентилятора → стр. 7-12

- 16 — индикации температуры со стороны пассажира → стр. 7-12

● **Использование:**

- Изменение направления подачи воздуха через вентиляционные дефлекторы → стр. 7-3.
- Обдув ветрового и боковых стекол → стр. 7-11.
- Работа системы в автоматическом режиме → стр. 7-12.
- Управление работой системы в ручном режиме → стр. 7-12.
- Настройка скорости вращения вентилятора → стр. 7-12.

- Регулирование температуры → стр. 7-12.
- Независимая регулировка температуры подаваемого воздуха со стороны водителя и переднего пассажира → стр. 7-13.
- Включение/выключение системы → стр. 7-14.
- Переключение в режим забора наружного воздуха и в режим рециркуляции → стр. 7-14.
- Движение в условиях загрязненного наружного воздуха → стр. 7-14.

ПРИМЕЧАНИЕ

- При очень низкой температуре экран панели управления климатической установки может работать с запаздываниями. Это не является признаком неисправности. Этот эффект исчезнет, после того как температура воздуха в салоне достигнет положительных величин.

Обдув ветрового стекла и боковых стекол

E00773200099

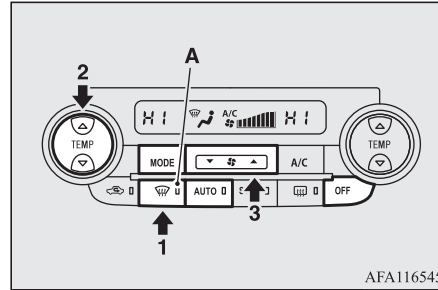

AFA116545

1. Нажмите на кнопку обдува стекол для включения режима . При нажатии на кнопку обдува стекол включается индикатор (А).
2. Установите достаточно высокую температуру с помощью кнопки выбора температуры со стороны водителя.
3. Нажатиями кнопки выбора скорости вращения вентилятора выберите необходимую скорость вращения вентилятора.

Для выключения режима обдува стекол нажмите на включатель обдува стекол, включатель автоматического режима, кнопку выбора режима подачи воздуха или кнопку выключения.

ПРЕДОСТЕРЕЖЕНИЕ

- В целях безопасности следует принимать все меры, предотвращающие запотевание стекол.

ПРЕДОСТЕРЕЖЕНИЕ

- При выборе режима подачи воздуха предотвращается запотевание стекол. Однако кондиционер не включается автоматически и забор наружного воздуха (противоположно рециркуляции) не начинается. Для включения кондиционера и забора наружного воздуха нажмите на включатель кондиционера и кнопку выбора режима забора воздуха.
- Не следует устанавливать значение минимальной температуры подаваемого воздуха. На стекла будет подаваться холодный воздух, что приведет к их запотеванию.

ПРИМЕЧАНИЕ

- Для быстрого удаления влаги со стекол включите настройку температуры и скорость вращения вентилятора на максимум.
- Для более эффективного удаления влаги со стекол дверей направьте боковые дефлекторы в сторону стекол передних дверей.
- При нажатии включателя обдува стекол кондиционер работает в автоматическом режиме, воздух забирается снаружи (режим рециркуляции отключен). Автоматическое переключение в такой режим происходит во избежание запотевания стекол, даже если автоматический режим забора воздуха или автоматический режим работы кондиционера отключен (см. раздел «Настройка режима работы кондиционера», стр. 7-15).

Работа системы в автоматическом режиме

E00773100199

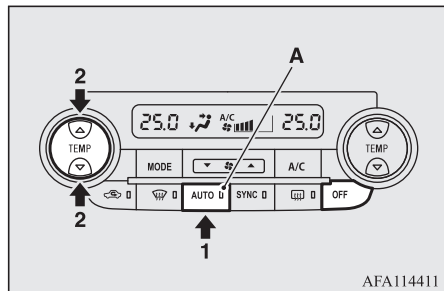

В обычных условиях выбирайте автоматический режим работы (AUTO) системы, действуя следующим образом:

1. Нажмите на кнопку AUTO.
2. Кнопкой выбора температуры воздуха установите требуемую температуру воздуха.

Чтобы выключить кондиционер, нажмите на кнопку OFF.

При этом выбор режима подачи воздуха, регулирование скорости вращения вентилятора, рециркуляции/забора наружного воздуха, регулирование температуры и включение/выключение кондиционера осуществляются автоматически. При нажатии выключателя автоматического режима (AUTO) включается индикатор (A).

ПРИМЕЧАНИЕ

- Если при работе системы в автоматическом режиме изменить настройки с помощью кнопки выбора скорости вращения вентилятора, выключателя кондиционера, кнопки выбора режима подачи воздуха или кнопки выбора режима забора воздуха, то настройки, выбранные вручную, будут приоритетными. Управление остальными функциями будет осуществляться в автоматическом режиме.
- Запрещается помещать на датчик температуры воздуха в салоне (B) какие-либо предметы: это приведет к сбоям в его работе.

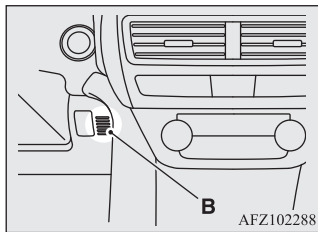

Управление работой системы в ручном режиме

E00773300061

Управлять скоростью вентилятора и режимом подачи воздуха можно вручную, выбрав требуемый режим работы с помощью кнопки выбора скорости вращения вентилятора и кнопки выбора режима подачи воздуха.

Настройка скорости вращения вентилятора

E00773400075

Для увеличения скорости вращения вентилятора нажмите на сторону ▲ кнопки выбора скорости вращения вентилятора. Для уменьшения скорости вращения вентилятора нажмите на сторону ▼ кнопки выбора скорости вращения вентилятора. На дисплее будет отображаться выбранная скорость вращения вентилятора (A).

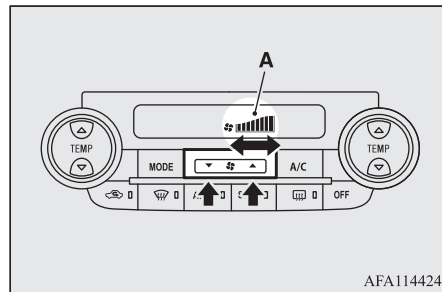

Регулирование температуры

E00773500177

Нажмите на сторону ▲ кнопки выбора температуры для повышения температуры.

Нажмите на сторону ▼ кнопки выбора температуры для снижения температуры.

На дисплее будет отображаться выбранная температура (A).

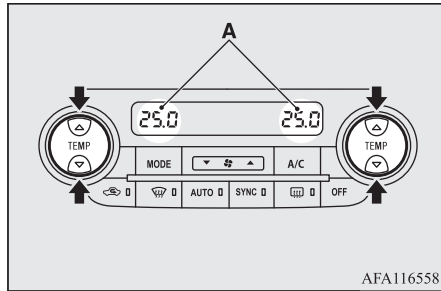

ПРИМЕЧАНИЕ

- Единицы измерения температуры на дисплее климатической установки согласуются с единицами отображения наружной температуры на многофункциональном дисплее.
См. раздел «Выбор единиц измерения температуры», стр. 5-17.
- При низкой температуре охлаждающей жидкости воздух, подаваемый отопителем не изменит свою температуру даже при установке регулятора температуры в положение, соответствующее подаче теплого воздуха.
Для предотвращения запотевания ветрового и боковых стекол включится режим подачи воздуха и скорость вращения вентилятора уменьшится при работе установки в автоматическом режиме.

ПРИМЕЧАНИЕ

- Если установить минимальную или максимальную температуру подаваемого воздуха, управление режимом забора воздуха и включением/выключением кондиционера будет осуществляться, как описано ниже.
Кроме того, если после автоматического выбора изменить режим забора воздуха вручную, произойдет переход в режим ручного управления.
- Если настройка температуры установлена на максимальное значение (HI) Будет производиться забор наружного воздуха, и кондиционирование прекратится.
- Если настройка температуры установлена на минимальное значение (LO) Включится режим рециркуляции воздуха, кондиционер будет работать.
- Эти режимы работы установлены по умолчанию.
Настройки режима забора воздуха и режима работы кондиционера можно изменить; можно изменить порядок автоматического включения подачи наружного воздуха и включения кондиционера в зависимости от условий работы. Более подробную информацию вы можете получить в авторизованном сервисном центре MITSUBISHI MOTORS.
См. раздел «Настройка режима работы кондиционера», стр. 7-15.

Независимая регулировка температуры подаваемого воздуха со стороны водителя и переднего пассажира

E00773600080

После нажатия кнопки выбора температуры со стороны пассажира (B) или кнопки режима синхронизации SYNC контрольная лампа (A) выключается, что указывает на возможность отдельной регулировки температуры подаваемого воздуха со стороны водителя и переднего пассажира.

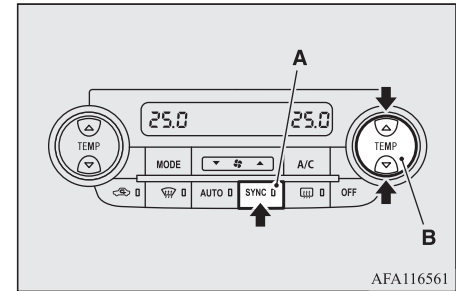

ПРИМЕЧАНИЕ

- При нажатии кнопки режима синхронизации SYNC контрольная лампа (A) включается, после чего температура со стороны пассажира будет регулироваться параллельно со значением температуры, выбираемым для стороны водителя. Когда контрольная лампа (A) включена, температура со стороны пассажира изменится параллельно с температурой со стороны водителя, задаваемой кнопкой выбора температуры со стороны водителя.

Включение/выключение системы

E00774100170

Для включения кондиционера нажмите на включатель, при этом индикатор A/C (A) появится на дисплее. Чтобы выключить кондиционер, нажмите этот же включатель еще раз.

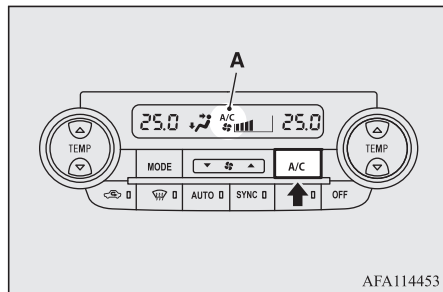

AFA114453

Переключение в режим забора наружного воздуха и в режим рециркуляции

E00773900070

Режим забора воздуха изменяется нажатием данной кнопки.

- Подача наружного воздуха: контрольная лампа (A) выключена. В салон подается воздух снаружи.
- Рециркуляция воздуха в салоне: контрольная лампа (A) включена. Воздух рециркулирует внутри салона автомобиля.

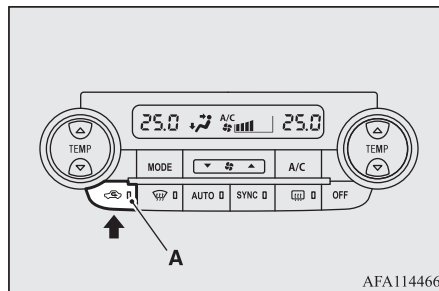

AFA114466

⚠ ПРЕДОСТЕРЕЖЕНИЕ

- Преимущественно, следует использовать режим забора наружного воздуха во избежание запотевания стекол изнутри. Длительная работа в режиме рециркуляции воздуха может вызвать запотевание стекол. Периодически переключайтесь в режим забора наружного воздуха для выполнения вентиляции салона.

ПРИМЕЧАНИЕ

- Если требуется быстрое и эффективное охлаждение салона автомобиля, включите режим рециркуляции.
- При нажатии кнопки AUTO в режиме ручного управления режим забора воздуха также контролируется автоматически.
- Когда температура охлаждающей жидкости поднимается до определенного значения, автоматически включаются режим рециркуляции воздуха и контрольная лампа (A). В этом случае кондиционер не переключится в режим забора наружного воздуха даже при нажатии кнопки выбора режима забора воздуха.

Движение в условиях загрязненного наружного воздуха

E00775400053

Если окружающий воздух запылен или загрязнен, например, при движении в туннеле, где имеется транспортный затор, включите режим рециркуляции, нажав на кнопку выбора режима забора воздуха.

См. раздел «Переключение в режим забора наружного воздуха и в режим рециркуляции», стр. 7-14.

Настройка режима работы кондиционера

E00774600292

Имеется возможность настраивать следующие функции.

Описание	Настраиваемый параметр	Заводская настройка	Способ изменения			
			Панель управления климатической установкой	Система связи Mitsubishi Connect (SDA)*4	Навигационная система системы связи Mitsubishi Connect (SDA)*5	Авторизованный сервисный центр MITSUBISHI MOTORS
Управление рециркуляцией*1	Включает/выключает функцию автоматического переключения между режимами рециркуляции и забора наружного воздуха.	Регулируется автоматически	<input type="radio"/>	<input type="radio"/>	<input type="radio"/>	<input type="radio"/>
Управление включением кондиционера*2	Устанавливает функцию автоматического или ручного режима работы для включения кондиционера.	Регулируется автоматически	<input type="radio"/>	<input type="radio"/>	<input type="radio"/>	<input type="radio"/>
Режим ECO*3	Позволяет включить или отключить функцию управления экономичным режимом работы кондиционера при включенном режиме работы ECO (только для автомобилей с выключателем ECO).	ECO	—	<input type="radio"/>	<input type="radio"/>	<input type="radio"/>
Распределение воздушных потоков между подачей воздуха к ногам / обдувом стекол	При выборе режима  кнопкой выбора режима подачи воздуха (MODE) позволяет выставить пропорцию между подачей воздуха к ногам и стеклу.	Normal (нормальная настройка)	—	<input type="radio"/>	<input type="radio"/>	<input type="radio"/>
Распределение воздушных потоков между подачей воздуха к ногам и в верхнюю часть салона	При выборе режима  кнопкой выбора режима подачи воздуха (MODE) позволяет выставить пропорцию между подачей воздуха в верхнюю часть салона и к ногам.	Normal (нормальная настройка)	—	<input type="radio"/>	<input type="radio"/>	<input type="radio"/>

7

Настройка режима работы кондиционера

Описание	Настраиваемый параметр	Заводская настройка	Способ изменения			
			Панель управления климатической установкой	Система связи Mitsubishi Connect (SDA)* ⁴	Навигационная система системы связи Mitsubishi Connect (SDA)* ⁵	Авторизованный сервисный центр MITSUBISHI MOTORS
Автоматическое включение обогрева заднего стекла при запуске двигателя	Позволяет выбрать режим автоматического или ручного включения обогрева заднего стекла при запуске двигателя при низкой температуре окружающего воздуха.	Выключено	—	○	○	○
Настройка температуры	Если при имеющейся регулировке температуры Вам холодно или жарко, Вы можете изменить значение температуры для более комфортного микроклимата в салоне.	Normal (нормальная настройка)	—	—	—	○

*¹ Если нажат выключатель обдува стекол, происходит автоматическое переключение работы кондиционера в режим забор наружного воздуха во избежание запотевания стекол, даже если включен ручной режим управления работой кондиционера.

*² Если нажат выключатель обдува стекол, происходит автоматическое включение кондиционера во избежание запотевания стекол, даже если включен ручной режим управления работой кондиционера.

*³ При включенном экономичном режиме вождения Eco Вы можете почувствовать, что производительность работы кондиционера снижена, т. к. работа кондиционера управляется системой.

*⁴ Подробная информация приведена в руководстве по системе Mitsubishi Connect.

*⁵ Подробная информация приведена в руководстве по навигационной системе системы Mitsubishi Connect.

Настройка посредством панели управления климатической установкой

E0077800050

Настройку можно изменить удержанием кнопки*¹ в течение не менее 10 секунд.

- При отключении автоматического режима подается 3 звуковых сигнала, контрольная лампа*² мигает 3 раза.
- При включении автоматического режима подается 2 звуковых сигнала, контрольная лампа*² мигает 3 раза.

*¹ При настройке управления включателем кондиционера подходит включатель кондиционера. При настройке управления рециркуляцией подходит кнопка выбора режима забора воздуха.

*² При настройке управления включателем кондиционера подходит индикатор A/C на дисплее. При настройке управления рециркуляцией подходит контрольная лампа кнопки выбора режима забора воздуха.

Фильтр очистки воздуха

E00708401988

В систему кондиционирования автомобиля встроен воздушный фильтр, удаляющий из подаваемого воздуха пыль и грязь. Способность фильтра задерживать пыль и грязь снижается по мере загрязнения фильтрующего элемента, поэтому его надо периодически менять. Периодичность замены фильтрующего элемента указана в сервисной книжке.

ПРИМЕЧАНИЕ

- При работе в неблагоприятных условиях, например при эксплуатации автомобиля на пыльных дорогах и частом использовании кондиционера, срок службы фильтра снижается. Если подача воздуха резко уменьшилась или стали быстро запотевать стекла, фильтр необходимо заменить. Рекомендуется обратиться в авторизованный сервисный центр MITSUBISHI MOTORS.

Радиоприемник диапазонов LW/MW/FM с проигрывателем компакт-дисков*

E00708502322

Включить аудиосистему можно только тогда, когда ключ в замке зажигания находится в положении ON или ACC либо включен режим работы ON или ACC.

ПРИМЕЧАНИЕ

- Чтобы включить аудиосистему при неработающем двигателе, поверните ключ зажигания в положение ACC или включите режим работы ACC. Если замок зажигания находится в положении ACC, или включен режим работы ACC, по истечении определенного периода времени питание электрооборудования автоматически отключится и пользоваться аудиосистемой будет невозможно. Питание вновь подается на электрооборудование, если привести замок зажигания в положение ACC или включить режим работы ACC с помощью кнопки запуска и остановки двигателя. См. разделы «Функция автоматического отключения электропитания при положении ACC замка зажигания», стр. 6-15, и «Функция автоматического отключения электропитания при включенном режиме работы ACC», 6-18.
- При использовании мобильного телефона в салоне автомобиля возможно появление помех в работе аудиосистемы. Это не является признаком неисправности аудиосистемы. При наличии помех держите мобильный телефон как можно дальше от компонентов аудиосистемы.

ПРИМЕЧАНИЕ

- При попадании внутрь аудиосистемы посторонних предметов или воды, а также при появлении из нее дыма или необычного запаха немедленно выключите аудиосистему. Рекомендуется обратиться в авторизованный сервисный центр MITSUBISHI MOTORS. Не пытайтесь отремонтировать аудиосистему самостоятельно. Не пользуйтесь аудиосистемой до тех пор, пока ее не проверит квалифицированный специалист.

E00735500023

Важные моменты при эксплуатации

Функция воспроизведения записей с iPod/iPhone*

- Данное устройство поддерживает воспроизведение аудио с устройств iPod/iPhone, однако из-за наличия различных версий воспроизведения не гарантируется.
- Следует учитывать, что в зависимости от модели или версии устройств iPod/iPhone управление может отличаться.

Очистка устройства

E00735700025

- При загрязнении устройства протрите его мягкой тканью.

- Если загрязнения сильные, протрите устройство мягкой тканью, смоченной в водном растворе нейтрального моющего средства, затем вытрите насухо. Запрещается использовать для этих целей бензин, растворители и другие химические очистители. Они могут повредить поверхность.

Торговые марки

E00735801515

- Названия продуктов и другие имена собственные являются торговыми марками или зарегистрированными торговыми марками, имеющими правообладателей.
- Даже если эти продукты не имеют специального обозначения торговых марок или зарегистрированных торговых марок, такие права следует соблюдать в полном объеме.



«Сделано для iPod» или «Сделано для iPhone» означает, что электронное устройство специально разработано для подключения к iPod или iPhone и было сертифицировано разработчиком для соблюдения технических стандартов Apple. «iPod», «iPod classic», «iPod nano» и «iPod touch» — зарегистрированные товарные знаки компании Apple Inc. в Соединенных Штатах Америки и других странах. Компания Apple не несет ответственности за работоспособность такого устройства или за его соответствие стандартам и нормам безопасности.

ПРИМЕЧАНИЕ

- Лицензии iPod и iTunes позволяют индивидуальным пользователям воспроизводить и проигрывать в частной обстановке не охраняемые авторским правом материалы, а также материалы, которые можно законным путем скопировать и воспроизвести. Нарушение авторского права запрещено.
- Для автомобилей с интерфейсом Bluetooth® 2.0 типы подключаемых устройств могут отличаться. Более подробную информацию можно получить на веб-сайте MITSUBISHI MOTORS. Пожалуйста, прочтите и дайте согласие с условиями «Предупреждения о ссылках на веб-сайты других компаний». Упомянутые выше веб-сайты могут выполнить подключение к стороннему сайту.
<http://www.mitsubishi-motors.com/en/products/index.html>
Bluetooth® — зарегистрированная торговая марка BLUETOOTH SIG, INC.

iPod



iPod
5-е поколение
(видео)
60, 80 Гб



iPod
5-е поколение
(видео)
30 Гб

iPod classic



iPod classic
160 Гб (2009 г.)



iPod classic
160 Гб (2007 г.)



iPod classic
80 Гб

7

iPod nano



iPod nano
6-е поколение
8, 16 Гб



iPod nano
5-е поколение
(видеокамера)
8, 16 Гб



iPod nano
4-е поколение (видео)
8, 16 Гб



iPod nano
3-е поколение
(видео)
4, 8 Гб



iPod nano
2-е поколение
(алюминиевый корпус)
2, 4, 8 Гб



iPod nano
1-е поколение
1, 2, 4 Гб

AA5013326

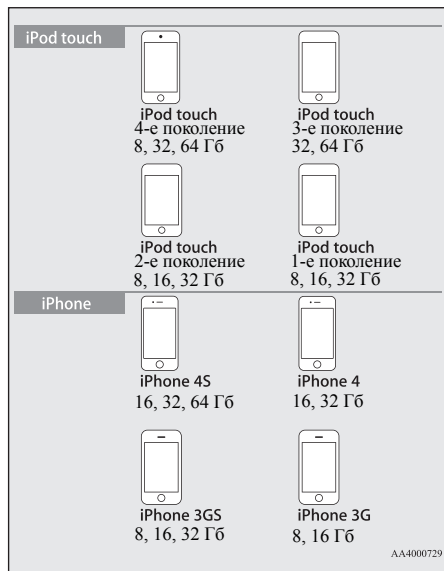

Правила обращения с компакт-дисками

E00735900030

В этом разделе объясняются правила обращения с компакт-дисками.

Важные моменты при обращении с компакт-дисками

- Отпечатки пальцев или другая грязь на рабочей поверхности диска может стать причиной ошибок чтения. Не прикасайтесь к рабочей поверхности диска. Берите диск за края или за центральное отверстие и край.
- Не приклеивайте бумагу или наклейки на диск. Это может стать причиной повреждения диска.
- Не толкайте с усилием компакт-диск, если другой диск уже вставлен в устройство. Это может стать причиной повреждения компакт-диска или неисправности.

Чистка

- Периодически очищайте рабочую поверхность диска. При чистке избегайте круговых движений. Аккуратно протрите поверхность диска по направлению от центра к наружному краю.
- На внешних краях и на краях центрального отверстия новых дисков могут иметься заусенцы. Убедитесь в их отсутствии. При наличии заусенцев их необходимо удалить, так как они могут стать причиной неправильной работы.

Важные моменты при хранении компакт-дисков

- Когда компакт-диски не используются, они должны храниться в коробках и должны быть защищены от попадания прямых солнечных лучей.

- Если предполагается, что диск не будет использоваться долгое время, извлеките его из данного устройства.

Условия, при которых выполняется воспроизведение компакт-диска

Если в холодную погоду, например зимой, при низкой температуре воздуха в салоне автомобиля включить отопитель и вставить компакт-диск в аудиосистему, на рабочей поверхности диска и внутренних оптических элементах системы может образоваться конденсат (капли воды). Это может стать причиной ошибок в работе системы.

В таких случаях извлеките компакт-диск из системы и подождите некоторое время.





Защита авторских прав

Действия, такие как несанкционированное копирование, использование в вещании и в публичных выступлениях, прокат дисков, т. е. действия, которые выходят за пределы личного использования дисков, запрещены законом.

Типы компакт-дисков, поддерживаемые системой

E00736001035

На этикетку, коробку или упаковку дисков наносятся следующие маркировки.

Тип	Размер	Максимальная продолжительность записи	Комментарии
CD-DA 	12 см	74 мин	—
CD-TEXT 	12 см	74 мин	—
CD-R/RW  	12 см	—	• Компакт-диск с файлами формата MP3

Диски, воспроизведение которых может быть невозможно

- Не гарантируется возможность воспроизведения дисков, тип которых отличается от указанных в разделе «Типы компакт-дисков, поддерживаемые системой».
- Запрещается использовать диски размером 8 см.
- Во избежание неисправности запрещается использование дисков нестандартной формы, например, в форме сердца. Кроме того, может быть невозможно воспроизведение дисков, которые имеют прозрачные участки.

- Компакт-диски с незавершенной сессией записи не будут воспроизводиться.
- Даже в случае, если компакт-диск записан в правильном формате с помощью пишущего устройства или компьютера и с использованием правильных настроек и параметров программного обеспечения, воспроизведение компакт-диска может оказаться невозможным в связи с особенностями конкретного компакт-диска, в связи с наличием повреждений, меток, грязи на диске или конденсата на линзе внутри данного устройства.
- В зависимости от компакт-диска некоторые функции или чтение диска могут быть недоступны.
- Не используйте компакт-диски с трещинами или деформацией.
- Не используйте компакт-диск, если на нем есть наклейки, остатки наклеек или клея.
- Не рекомендуется использовать компакт-диски с декоративными этикетками или наклейками.

Нестандартные компакт-диски

Данное устройство способно воспроизводить музыкальные компакт-диски, однако следует учитывать следующие рекомендации относительно стандартов компакт-дисков.

- Убедитесь, что Вы используете компакт-диски с маркировкой  на поверхности.
- Не гарантируется воспроизведение нестандартных дисков. Даже в случае если воспроизведение возможно, не гарантируется высокое качество звука.

- При воспроизведении нестандартных компакт-дисков могут возникнуть следующие ситуации:
 - Шум во время воспроизведения.
 - Неравномерное воспроизведение.
 - Невозможность распознать диск.
 - Невозможность воспроизвести первую запись.
 - Необходимость большего времени до начала воспроизведения по сравнению с обычными компакт-дисками.
 - Начало воспроизведения не с начала записи.
 - Пропуск некоторых фрагментов при воспроизведении.
 - Остановка воспроизведения записи.
 - Некорректное отображение записей.

Аудиофайлы (MP3/WMA/AAC)

E0073610026

Данная аудиосистема может воспроизводить файлы формата MP3/WMA/AAC, записанные на дисках CD-ROM, CD-R/RW или в памяти устройств USB.

Существуют ограничения по использованию файлов и носителей, поэтому необходимо сначала ознакомиться со следующей информацией перед записью аудиофайлов MP3/WMA/AAC на диски или устройства USB.

Также прочитайте руководство по эксплуатации привода CD-R/RW и программного обеспечения используемого для записи, чтобы правильно выполнять все операции.

Если аудиофайлы MP3/WMA/AAC/WAV содержат информацию о заголовке и другие сведения, то эти данные будут отображены на дисплее.

⚠ ПРЕДОСТЕРЕЖЕНИЕ

- Компакт-диски однократной записи и компакт-диски многократной записи могут быть использованы только для воспроизведения аудиофайлов в формате MP3.
- Такие действия, как копирование музыкальных дисков или файлов, бесплатное или платное их распространение, загрузка через Интернет или другими способами на серверы, являются незаконными.
- Присваивайте расширения «.mp3», «.wma» или «.m4a» только файлам формата MP3/WMA/AAC. Воспроизведение дисков, на которых записаны файлы с указанием неправильного формата, может сопровождаться слишком высоким уровнем громкости, что приведет к повреждению динамиков или аварии.

Поддерживаемые форматы данных

E00736201109

Форматы данных, поддерживаемые при воспроизведении с дисков (CD-ROM, CD-R/RW) и USB-устройств, различаются.

Формат данных	Компакт-диск	USB-устройство
MP3	○	○
WMA	X	○
AAC	X	○

Структура папок

E00736300031

Система способна распознавать структуру папок, содержащую до восьми уровней. Для управления записями можно создать структуру папок типа Жанр — Исполнитель — Альбом — Запись (файлы формата MP3/WMA/AAC).

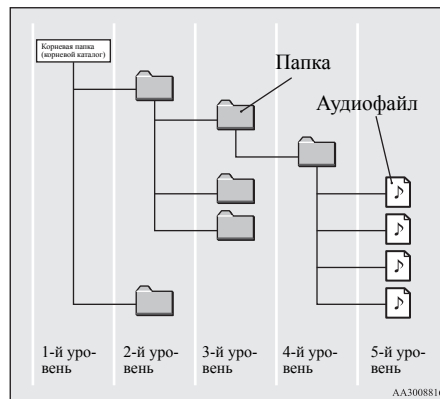

📖 ПРИМЕЧАНИЕ

- В зависимости от состояния записывающего устройства или программного обеспечения воспроизведение может выполняться неправильно. В таких случаях изучите руководство по эксплуатации вашего оборудования или программного обеспечения.
- В зависимости от используемой операционной системы, ее версии, программного обеспечения или настроек файлам могут не присваиваться расширения. В таких случаях необходимо присвоить файлам расширения .mp3, .wma или .m4a при копировании файлов.
- Размер файла для воспроизведения не должен превышать 2 Гб.

Описание	Характеристика	Подробности	
Характеристики формата	ISO 9660	Уровень 1 (Level 1)	Максимальная длина названия файла — 8 символов, расширение файла — 3 символа (однобайтовые буквенно-цифровые символы, прописные буквы, цифры; допускается использование символа «_»).
	Расширение файловой системы ISO 9660	Joliet	Допускается использование названий файлов длиной до 64 символов.
Многосессионные диски	Не поддерживаются (поддерживается только первая сессия).		
Максимальное количество уровней	8 уровней (корневой каталог является 1-м уровнем).		
Максимальное количество папок	700 папок, включая корневой каталог.		
Максимальное количество файлов*1	65 535 файлов (общее количество файлов на носителе; не учитываются файлы, формат которых отличается от MP3, WMA и AAC).		
Ограничение названий файлов и папок	Не более 64 байт (для кодировки Unicode — 32 символа). Файлы и папки, длина названий которых превышает данное значение, не будут отображаться и воспроизводиться системой.		
Поддерживаемые форматы USB	Рекомендуемая файловая система — FAT32. Только 1 раздел.		

*1 Не учитываются файлы, формат которых отличается от MP3/WMA/AAC. Тем не менее при хранении большого количества записей в одной папке некоторые записи не будут распознаны устройством, даже если их количество не превышает максимальное допустимое значение. В таких случаях рекомендуется распределить записи в несколько папок.



ПРИМЕЧАНИЕ

- Порядок отображения папок и файлов в данной системе может отличаться от порядка отображения на экране компьютера.

Что такое формат MP3?

E00736400029

MP3 — это аббревиатура от MPEG-1 Audio Layer 3. MPEG — аббревиатура названия стандарта сжатия видеoinформации Motion Picture Experts Group, который используется для видеодисков и т. д. MP3 является одним из методов сжатия аудиоданных, который регламентируется стандартом MPEG. Данный способ уменьшает качество звуковых частот, которые находятся за пределами восприятия человеческого уха или скрыты более громкими звуками. За счет этого обеспечивается высокое качество данных при небольшом размере.

Это позволяет сжать размер записей с музыкального диска приблизительно в 10 раз без заметного снижения качества звука, т. е. на один диск CD-R/RW можно записать приблизительно 10 музыкальных дисков.

⚠ ПРЕДОСТЕРЕЖЕНИЕ

- MP3-файлы, отличающиеся от стандарта, могут являться причиной неправильного воспроизведения или неправильного отображения названий файлов/папок.

Поддерживаемые стандарты MP3-файлов

Ниже описаны характеристики поддерживаемых MP3-файлов.

Описание	Подробности
Характеристика	MPEG-1 AUDIO LAYER3
	MPEG-2 AUDIO LAYER3
Частота дискретизации, кГц	MPEG-1: 32; 44,1; 48
	MPEG-2: 16; 22,05; 24
Битрейт, Кбит/с	MPEG-1: 32–320
	MPEG-2: 8–160
VBR (переменный битрейт)	Поддерживается
Режим каналов	Сtereo, сведенное stereo, двойной канал, монофонический
Расширение файла	mp3

Описание	Подробности
Поддерживаемая информация о тегах	ID3-теги, версия 1.0, версия 1.1, версия 2.2, версия 2.3, версия 2.4 (ISO-8859-1, UTF-16 (Unicode)), заголовки, имя исполнителя, название альбома
Максимальное количество символов, которое может быть отображено на дисплее	64 символа

ПРЕДОСТЕРЕЖЕНИЕ

- Формат WMA поддерживает управление цифровыми правами (DRM). Данное устройство не может воспроизводить файлы WMA, если они защищены этой технологией.
- WMA-файлы, отличающиеся от стандарта, могут являться причиной неправильного воспроизведения или неправильного отображения названий файлов/папок.
- Не поддерживаются стандарты Pro, Lossless и Voice.

Описание	Подробности
Расширение файла	wma
Поддерживаемая информация о тегах	Теги WMA, название записи, имя исполнителя, название альбома
Максимальное количество символов, которое может быть отображено на дисплее	64 символа

Что такое формат WMA?

E00736600021

WMA — это аббревиатура формата сжатия аудиоданных Windows Media Audio, разработанного компанией Microsoft. Данный формат обеспечивает более сильное сжатие, чем формат MP3.

ПРИМЕЧАНИЕ

- Microsoft, Windows Media и Windows являются зарегистрированными торговыми марками компании Microsoft Corporation в США и других странах.

Поддерживаемые стандарты WMA-файлов

Ниже описаны характеристики поддерживаемых WMA-файлов.

Описание	Подробности
Характеристика	Windows Media Audio Version 7.0, 8.0, 9.0
Частота дискретизации, кГц	32; 44,1; 48
Битрейт, Кбит/с	48–320
VBR (переменный битрейт)	Поддерживается
Режим каналов	Сtereo, монофонический

Что такое формат AAC?

E00736800023

AAC — это аббревиатура стандарта сжатия Advanced Audio Coding, используемого в MPEG-2 и MPEG-4. Данный формат имеет степень сжатия в 1,4 раза больше, чем в MP3, и обеспечивает сравнимое с ним качество.

ПРЕДОСТЕРЕЖЕНИЕ

- Формат AAC поддерживает управление цифровыми правами (DRM). Данное устройство не может воспроизводить файлы AAC, если они защищены этой технологией.
- AAC-файлы, отличающиеся от стандарта, могут являться причиной неправильного воспроизведения или неправильного отображения названий файлов/папок.

Поддерживаемые стандарты AAC-файлов

Ниже описаны характеристики поддерживаемых AAC-файлов.

Описание		Подробности
Характеристика		Advanced Audio Coding MPEG4/AAC-LC MPEG2/AAC-LC
Частота дискретизации, кГц	MPEG4	8; 11,025; 12; 16; 22,05; 24; 32; 44,1; 48
	MPEG2	8; 11,025; 12; 16; 22,05; 24; 32; 44,1; 48
Битрейт, Кбит/с	MPEG4	8–320
	MPEG2	8–320
VBR (переменный битрейт)		Поддерживается
Режим каналов		Сtereo, монофонический
Расширение файла		m4a
Поддерживаемая информация о тегах		Теги AAC или ID3, заголовок, имя исполнителя, название альбома
Максимальное количество символов, которое может быть отображено на дисплее		64 символа

Важная информация для пользователя

E00737000035

Данное устройство снабжено наглядной индикацией, а также указаниями касательно эксплуатации, чтобы Вы могли правильно и безопасно пользоваться им, избегая травм и повреждений собственности.

⚠ ПРЕДУПРЕЖДЕНИЕ

- Водителю не следует чрезмерно отвлекаться на дисплей во время движения. Это может отвлечь водителя от дороги, что может стать причиной аварии.
- Водителю не следует выполнять сложные операции во время движения. Выполняя сложные операции во время движения, водитель может отвлечься от дороги, что может привести к аварии. Поэтому, перед тем, как выполнять подобные операции, следует остановить автомобиль в безопасном месте.
- Запрещается пользоваться данным устройством, если оно неисправно, например, отсутствует звук. Это может привести к несчастному случаю, пожару или поражению электрическим током.

⚠ ПРЕДУПРЕЖДЕНИЕ

- Следите за тем, чтобы вода или другие посторонние объекты не попадали в устройство. Это может вызвать задымление или пожар, привести к поражению электрическим током или неисправности.
- Запрещается вставлять посторонние предметы в гнездо для компакт-диска. Это может привести к пожару, поражению электрическим током или неисправности.
- В случае неисправностей, которые появились после попадания посторонних предметов или воды в данное устройство, появления дыма или постороннего запаха, немедленно прекратите использование устройства и обратитесь в авторизованный сервисный центр MITSUBISHI MOTORS. Если Вы продолжите использование устройства, это может стать причиной несчастного случая, пожара или поражения электрическим током.
- Не разбирайте устройство и не вносите никаких изменений в его конструкцию. Это может привести к неисправности, пожару или поражению электрическим током.
- Во время грозы запрещается прикасаться к антенне или к данному устройству. Это может привести к поражению электрическим током от молнии.

⚠ ПРЕДОСТЕРЕЖЕНИЕ

- Запрещается перекрывать вентиляционные отверстия или теплоотводы данного устройства.
При перекрытии вентиляционных отверстий или теплоотводов жар не отводится из устройства, что может привести к пожару или неисправности.

- Во время движения запрещается повышать громкость до такого уровня, когда перестают быть слышны звуки снаружи автомобиля.

Если звуки снаружи автомобиля не слышны, это может привести к аварии.

- Не засовывайте руки или пальцы в гнездо для компакт-диска.
Можно получить травму.

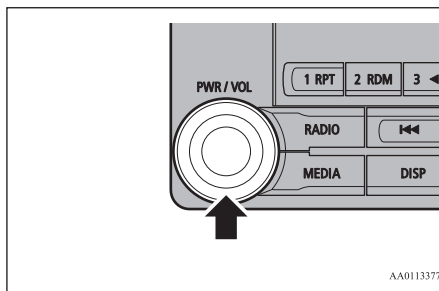

1. Устройство включится в режиме воспроизведения, который использовался до выключения.
2. Нажмите на кнопку PWR/VOL.
Устройство выключится.

📖 ПРИМЕЧАНИЕ

- Также включить и выключить аудиосистему можно нажав и удерживая кнопку MODE на рулевом колесе.

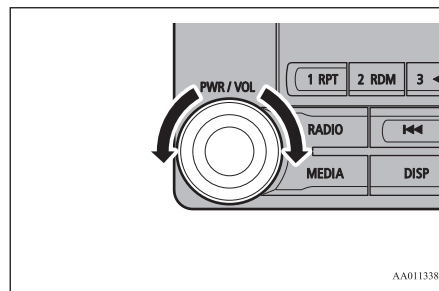

Поверните регулятор PWR/VOL по часовой стрелке, чтобы увеличить громкость, и против часовой стрелки, чтобы уменьшить громкость.

📖 ПРИМЕЧАНИЕ

- Максимальное значение громкости — 45, минимальное — 0.
- По умолчанию громкость настроена на значение 17.

Органы управления аудиосистемой

E00737100023

Включение/выключение питания (ON/OFF)

E00737201210

1. Нажмите на кнопку PWR/VOL (регулировка громкости и включение/выключение питания).

Регулировка громкости

E00737300025

1. Поверните регулятор PWR/VOL, чтобы отрегулировать громкость.

Установка и извлечение компакт-диска

E00737401137

1. Вставьте диск этикеткой вверх в гнездо для компакт-диска.

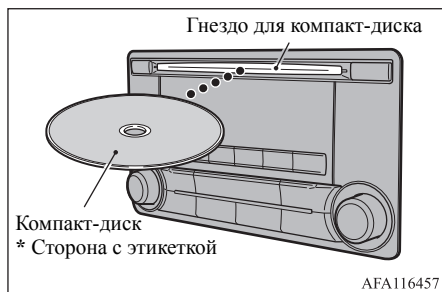

Слегка нажмите компакт-диск вперед, пока аудиосистема не выполнит загрузку диска, после чего начнется воспроизведение.

2. Нажмите на кнопку  .
При этом произойдет выгрузка диска из системы, после чего можно извлечь диск.

ПРЕДОСТЕРЕЖЕНИЕ

- При смене компакт-дисков сначала остановите автомобиль в безопасном месте, где разрешена остановка.
- Не засовывайте руки, пальцы или посторонние объекты в гнездо для компакт-диска. Это может привести к травмам, появлению дыма или возгоранию.
- Компакт-диски диаметром 8 см не поддерживаются.

Назначение кнопок

E00737501503

Здесь описаны названия и функции каждой кнопки.

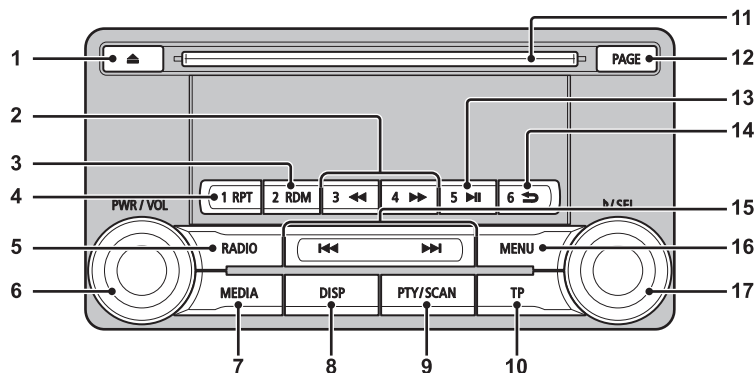

AA1008825

- | | | |
|--|---|--|
| <p>1 — кнопка ▲
Используется для извлечения диска.</p> <p>2 — кнопка 3 <<< / кнопка 4 >>>
Используются для ускоренного воспроизведения текущей записи в прямой/обратной последовательности.
При прослушивании радио используются в качестве кнопок памяти 3 и 4.</p> <p>3 — кнопка 2 RDM
Режим воспроизведения записей в случайном порядке, при прослушивании радио используется в качестве кнопки памяти 2.</p> | <p>4 — кнопка 1 RPT
Режим повторного воспроизведения записей, при прослушивании радио используется в качестве кнопки памяти 1.</p> <p>5 — кнопка RADIO
Включение радиоприемника и переключение диапазонов.</p> <p>6 — кнопка/регулятор PWR/VOL
Регулировка громкости и включение/выключение питания.</p> <p>7 — кнопка MEDIA
Переключение между компакт-диск и другими источниками.</p> | <p>8 — кнопка DISP
Переключение информации, отображаемой на дисплее.</p> <p>9 — кнопка PTY/SCAN
Воспроизведение записей в режиме сканирования, при прослушивании радио используется для поиска по типу радиопередатч (PTY).</p> <p>10 — кнопка TP
Получение сообщений о дорожном движении.</p> <p>11 — гнездо для компакт-диска</p> <p>12 — кнопка PAGE
Прокливание отображаемых на дисплее страниц.</p> |
|--|---|--|

13 — кнопка 5 **⏮**
 Воспроизведение/приостановка воспроизведения записей с аудиосистемы с интерфейсом Bluetooth®*. При прослушивании радио используется в качестве кнопки памяти 5.

14 — кнопка 6 **↶**
 Возврат при поиске аудиозаписи и остановка воспроизведения записи с аудиосистемы с интерфейсом Bluetooth®*. При прослушивании радио используется в качестве кнопки памяти 6.

15 — **⏪** кнопка / **⏩** кнопка
 При воспроизведении аудиозаписей используются для выбора записи/файла. При прослушивании радио используются для автоматического выбора радиостанции, группы или сервиса.

16 — кнопка MENU
 Переключение в режим меню.

17 — кнопка/регулятор **⏮**/SEL
 Настройка качества звука и выбор позиций в меню.
 При прослушивании радио используется для ручного выбора станций.

* Требуется наличия приобретаемого отдельно аудиосистемы с интерфейсом Bluetooth® с учетом типа оборудования (для автомобилей с системой Bluetooth® 2.0).

Кнопки дистанционного управления аудиосистемой на рулевом колесе

E00737601982

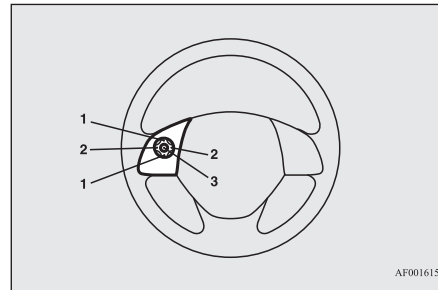

AF0016154

1 — кнопка **▲**, кнопка **▼**
 Регулировка громкости аудиосистемы и мобильного телефона.

2 — кнопка **←**, кнопка **→**
 Выбор записей на компакт-диске и на другом источнике звука, а также выбор радиостанций.
 Нажмите и удерживайте для перехода через несколько записей вперед и назад.

3 — кнопка MODE
 Нажмите и удерживайте для включения/выключения аудиосистемы. Также при каждом кратковременном нажатии на эту кнопку происходит переключение между источниками звука.
 Порядок переключения показан ниже. Если какое-либо устройство не подключено, то оно будет пропущено и будет выбран следующий источник.

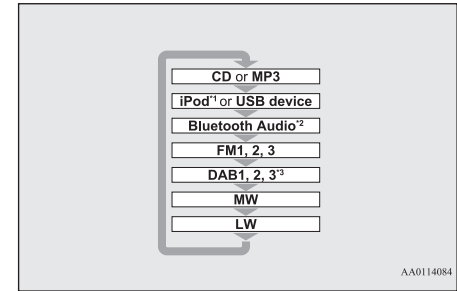

AA0114084

*1 Требуется кабель iPod (приобретается отдельно).

*2 Требуется наличия аудиосистемы с интерфейсом Bluetooth®, которое приобретается отдельно (для автомобилей с системой Bluetooth® 2.0).

*3 Требуется подключение тюнера DAB.

7

Прослушивание радио

E00737700032

В данном разделе объясняется, как прослушивать радиостанции в диапазонах FM, MW и LW.

Прослушивание радио

Нажмите на кнопку RADIO для переключения диапазона.

Переключение происходит между диапазонами FM1, FM2, FM3, MW и LW.
 Выбранный диапазон отображается на дисплее.





ПРИМЕЧАНИЕ

- Порядок переключения диапазонов: FM1, FM2, FM3, DAB1*, DAB2*, DAB3*, MW и LW.
* Если подключен тюнер DAB.

Ручной выбор/поиск радиостанции

7

Поверните регулятор  /SEL, чтобы установить частоту прослушиваемой станции.

Кнопка/регулятор  /SEL (против часовой стрелки)	Уменьшает значение принимаемой частоты.
Кнопка/регулятор  /SEL (по часовой стрелке)	Увеличивает значение принимаемой частоты.
Кнопка  (нажать и удерживать)	Отпустите кнопку, чтобы запустить поиск радиостанции. Когда станция будет найдена, сканирование остановится.
Кнопка  (нажать и удерживать)	

Внесение радиостанций в память

Вы можете занести частоту радиостанции в память, чтобы вызвать ее одним нажатием кнопки.

1. Настройтесь на частоту, которую хотите занести в память.
2. Нажмите и удерживайте любую из кнопок от кнопки 1 RPT до кнопки 6 .

Звуковой сигнал подтвердит внесение частоты в память соответствующей кнопки памяти.

ПРИМЕЧАНИЕ

- В память можно занести не более шести радиостанций для каждого диапазона (FM1, FM2, FM3).
- При выборе кнопки, в ячейке памяти которой уже зарегистрирована радиостанция, будет перезаписана новая частота.
- При нажатии кнопки памяти будет выбрана частота, ранее занесенная в память.

Функция Auto Memory (автоматическое занесение в память частот радиостанций)

В память заносятся частоты 6 радиостанций с самым сильным сигналом по убыванию в порядке, соответствующем кнопкам памяти. Нажмите и удерживайте кнопку RADIO.

После завершения автоматического занесения в память частот радиостанций начнется прием радиостанции, частота которой зарегистрирована в ячейке памяти кнопки [1].

ПРЕДОСТЕРЕЖЕНИЕ

- Помните о том, что частоты, занесенные в память ранее, будут перезаписаны.

ПРИМЕЧАНИЕ

- При заполнении ячеек памяти для диапазонов FM1 и FM2 функция автоматического занесения в память частот радиостанций переключится на диапазон FM3.

Поиск по типу радиопередач (PTY)

Выберите PTY (тип радиопередач), и начнется автоматический поиск радиостанций.

1. При работе радиоприемника в диапазоне FM нажмите кнопку PTY/SCAN. Система переключится в режим выбора PTY.
2. Поверните регулятор  /SEL, чтобы выбрать PTY. На дисплее начнет мигать индикатор PTY (тип радиопередач), и автоматически начнется поиск радиостанций. При приеме радиостанции на дисплее отобразится ее название.

ПРИМЕЧАНИЕ

- Радиоприемник начинает принимать первую обнаруженную станцию.
- Через 10 секунд после начала приема режим поиска PTY отменяется.

Воспроизведение цифрового радиовещания DAB*

E00739100014

В этом разделе описывается воспроизведение радиостанций в формате цифрового радиовещания DAB.

Воспроизведение радиостанций в формате цифрового радиовещания DAB





1. Нажмите на кнопку RADIO для переключения диапазона.





Переключитесь между диапазонами DAB1, DAB2 и DAB3. Выбранный диапазон отображается на дисплее.

ПРИМЕЧАНИЕ

- Порядок переключения диапазонов: FM1, FM2, FM3, DAB1, DAB2, DAB3, MW и LW.

Выбор сервиса

1. Нажмите и удерживайте кнопку  или кнопку . Устройство принимает основные сервисы в доступных группах.
2. Нажмите кнопку  или  для выбора сервиса.

Кнопка  (нажать и удерживать)	Устройство автоматически принимает доступные сервисы в группах в сторону уменьшения.
Кнопка  (нажать и удерживать)	Устройство автоматически принимает доступные сервисы в группах в сторону увеличения.
Кнопка 	Переключает сервисы в сторону уменьшения.
Кнопка 	Переключает сервисы в сторону увеличения.

ПРИМЕЧАНИЕ

- Происходит переход к первому или последнему каналу вещания, внутри каналов переход осуществляется к следующему сервису.

Внесение сервиса в память

Вы можете внести сервис в память, чтобы вызвать его одним нажатием кнопки.





1. Настройтесь на сервис, который хотите занести в память.
2. Нажмите и удерживайте любую из кнопок от кнопки 1 RPT до кнопки 6 . Звуковой сигнал подтвердит внесение сервиса в память соответствующей кнопки памяти.

ПРИМЕЧАНИЕ

- При выборе кнопки, в ячейке памяти которой уже зарегистрирован сервис, будет перезаписана новая настройка.
- При нажатии кнопки памяти будет выбрана настройка сервиса, ранее занесенная в память.

Поиск сервиса

Выполните поиск доступных групп и сервисов.

1. Поверните регулятор  /SEL., чтобы выбрать группу.
2. Нажмите на кнопку  /SEL.
На дисплее будет показано название сервиса в выбранной группе.
3. Поверните регулятор  /SEL., чтобы выбрать сервис.
4. Нажмите на кнопку  /SEL.
Начинается воспроизведение выбранного сервиса.



ПРИМЕЧАНИЕ



- Если текстовая информация для названия сервиса не доступна, на дисплее ничего не отображается.
- Если в течение 10 секунд не выполняются никакие действия, режим поиска сервиса отменяется.

Поиск по типу радиопередач (PTY)



Выберите PTY (тип радиопередач), и начнется автоматический поиск сервисов.

1. Нажмите на кнопку PTY/SCAN.
Система переключится в режим выбора PTY.

2. Поверните регулятор  /SEL., чтобы выбрать PTY.
 3. Нажмите на кнопку  или .
- Система начнет поиск сервисов PTY.

Кнопка 	Система начинает поиск PTY в сторону уменьшения.
Кнопка 	Система начинает поиск PTY в сторону увеличения.

ПРИМЕЧАНИЕ

- При выборе PTY нажмите любую из кнопок от кнопки 1 RPT до кнопки 6 , чтобы переключиться на предварительную настройку PTY.
- При выборе PTY выберите PTY для занесения в память, затем нажмите и удерживайте любую из кнопок от кнопки 1 RPT до кнопки 6 , чтобы занести PTY в память предварительных настроек.
- Если в режиме выбора PTY в течение 2 секунд не выполняются никакие действия, то в рамках выбранного PTY запускается поиск в сторону увеличения.

Сообщения о дорожном движении

E00739200015

В этом разделе описывается, как прослушивать сообщения о дорожном движении.

Прослушивание сообщений о дорожном движении

1. При прослушивании радио на диапазоне, отличном от MW или LW, нажмите кнопку TP.
При наличии трансляции сообщений о дорожном движении они будут воспроизведены.

ПРЕДОСТЕРЕЖЕНИЕ

- При приеме сигналов в диапазоне MW или LW сообщения о дорожном движении не принимаются.

ПРИМЕЧАНИЕ

- При приеме сообщений о дорожном движении на дисплее отображается индикация TRAF INF, а если доступна текстовая информация, отображается название радиостанции.
- При трансляции сообщений о дорожном движении громкость аудиосистемы устанавливается на значение, действовавшее при приеме предыдущих сообщений о дорожном движении или экстренных сообщений. Последующие радиопередачи будут транслироваться с тем же уровнем громкости, что и сообщения о дорожном движении или экстренные сообщения.

Режим ожидания сообщений о дорожном движении

В этом режиме в случае начала трансляции сообщений о дорожном движении радиоприемник автоматически переключится на радиостанцию, передающую сообщения о дорожном движении.

1. При прослушивании радио на диапазоне, отличном от MW или LW, нажмите кнопку TP. На дисплее отобразится индикация TP, и система переключится в режим ожидания. При наличии трансляции сообщений о дорожном движении они будут воспроизведены.
2. При прослушивании радио на диапазоне, отличном от MW или LW, нажмите кнопку TP. Индикация TP исчезнет с дисплея, и режим ожидания будет отменен.

ПРЕДОСТЕРЕЖЕНИЕ

- При приеме сигналов в диапазоне MW или LW режим ожидания сообщений о дорожном движении будет отменен.

Воспроизведение компакт-дисков

E00737800059



В данном разделе приведена информация о воспроизведении компакт-дисков (CD-DA/CD-TEXT).

Воспроизведение компакт-дисков

Вставьте компакт-диск.



Вставьте компакт-диск для автоматического запуска воспроизведения → «Установка и извлечение компакт-диска» (стр. 7-26). Если диск уже загружен в проигрыватель, нажмите на кнопку MEDIA, чтобы выбрать компакт-диск в качестве источника звука.

Выбор записи

Нажмите на кнопку  или  для выбора записи.

С помощью этих кнопок осуществляется выбор следующей или предыдущей записи.

Ускоренное воспроизведение текущей записи в прямой/обратной последовательности

Нажмите и удерживайте кнопку 3  или кнопку 4 .

Эти кнопки позволяют выполнить ускоренное воспроизведение текущей записи в прямой/обратной последовательности.

Изменение режима воспроизведения

Можно выбрать режимы повторного воспроизведения, воспроизведения записей в случайном порядке или воспроизведения в режиме сканирования.

Режим повторного воспроизведения (RPT)

Нажмите на кнопку 1 RPT.

Повторное воспроизведение текущей записи.



ПРИМЕЧАНИЕ

- При повторном нажатии кнопки этот режим будет отменен.

ПРИМЕЧАНИЕ

- При выборе записи, извлечении диска, ускоренном воспроизведении текущей записи в прямой/обратной последовательности этот режим будет отменен.

Режим воспроизведения записей в случайном порядке (RDM)

Нажмите на кнопку 2 RDM.

7 Воспроизведение записей на диске в произвольном порядке.

ПРИМЕЧАНИЕ

- При повторном нажатии кнопки этот режим будет отменен.
- При извлечении диска этот режим будет отменен.

Воспроизведение в режиме сканирования (SCAN)

Нажмите на кнопку PTY/SCAN.

Последовательное воспроизведение первых 10 секунд каждой записи на компакт-диске.

ПРИМЕЧАНИЕ

- Если Вы захотите прослушать запись, воспроизводимую в этом режиме, снова нажмите эту кнопку, и запись будет воспроизведена в нормальном режиме.

Воспроизведение файлов в формате MP3

E00737900034

В этом разделе объясняется, как воспроизвести аудиофайлы с компакт-диска.

ПРЕДОСТЕРЕЖЕНИЕ

- Компакт-диски однократной записи и компакт-диски многократной записи могут быть использованы только для воспроизведения аудиофайлов в формате MP3.

Воспроизведение файлов в формате MP3

Вставьте компакт-диск.

Вставьте компакт-диск для автоматического запуска воспроизведения → «Установка и извлечение компакт-диска» (стр. 7-26). Если диск уже загружен в проигрыватель, нажмите на кнопку MEDIA, чтобы выбрать компакт-диск в качестве источника звука.

ПРИМЕЧАНИЕ

- В зависимости от структуры файлов чтение содержимого компакт-диска может занять некоторое время.

Выбор записи (файла)

Нажмите на кнопку **1** ◀◀ или ▶▶ **1** для выбора записи.

С помощью этих кнопок осуществляется выбор следующей или предыдущей записи.

Ускоренное воспроизведение текущей записи в прямой/обратной последовательности

Нажмите и удерживайте кнопку 3 ◀◀ или кнопку 4 ▶▶.

Эти кнопки позволяют выполнить ускоренное воспроизведение текущей записи в прямой/обратной последовательности.

Изменение режима воспроизведения

Можно выбрать режимы повторного воспроизведения, воспроизведения записей в случайном порядке или воспроизведения в режиме сканирования.

Режим повторного воспроизведения (RPT)

Нажмите на кнопку 1 RPT.

Повторное воспроизведение текущей записи.

ПРИМЕЧАНИЕ

- При повторном нажатии кнопки этот режим будет отменен.
- При выборе файла, извлечении диска, ускоренном воспроизведении текущей записи в прямой/обратной последовательности этот режим будет отменен.

Режим повторного воспроизведения записей в папке

Нажмите и удерживайте кнопку 1 RPT.

Повторное воспроизведение записей, содержащихся в выбранной папке.

ПРИМЕЧАНИЕ

- При повторном нажатии кнопки этот режим будет отменен.
- Даже при выборе файла режим повторного воспроизведения записей в папке не будет отменен.

Режим воспроизведения записей в случайном порядке (RDM)

Нажмите на кнопку 2 RDM.

Воспроизведение записей в папке в произвольном порядке.

ПРИМЕЧАНИЕ

- При повторном нажатии кнопки этот режим будет отменен.

Режим воспроизведения записей в папках в случайном порядке

Нажмите и удерживайте кнопку 2 RDM.

Воспроизведение всех записей в папках на диске в произвольном порядке.

ПРИМЕЧАНИЕ

- При повторном нажатии кнопки этот режим будет отменен.



Воспроизведение в режиме сканирования (SCAN)

Нажмите на кнопку SCAN.



Последовательное воспроизведение первых 10 секунд каждой записи в текущей папке.

Поиск записей

Поиск папок и файлов и выбор записи.





1. Поверните регулятор  /SEL, чтобы выбрать папку.
2. Нажмите на кнопку  /SEL.

Будут показаны файлы в выбранной папке.

3. Поверните регулятор  /SEL, чтобы выбрать файл.
4. Нажмите на кнопку  /SEL.

Начнется воспроизведение выбранного файла (записи).

ПРИМЕЧАНИЕ

- Во время выбора папки нажмите на кнопку 6 , чтобы отменить режим поиска записей.
- Если в течение 10 секунд после выбора папки не выполняются никакие действия, режим поиска записей отменяется.
- Выберите папку и нажмите и удерживайте кнопку  /SEL, чтобы начать воспроизведение с первой записи в этой папке.
- Во время выбора файла нажмите на кнопку 6 , чтобы вернуться к предыдущей операции.
- Во время выбора файла нажмите и удерживайте кнопку 6 , чтобы отменить режим поиска записей.
- Если в течение пяти секунд после выбора файла не выполняются никакие действия, начинается воспроизведение этого файла.

ПРИМЕЧАНИЕ

- Режим поиска записей будет отменен при выполнении операций с диском, например при выборе записей.

Воспроизведение записей с проигрывателя iPod

E00738001664

При подключении устройств iPod/iPhone к данному устройству можно воспроизводить файлы, которые содержатся на этих устройствах.

7

ПРЕДОСТЕРЕЖЕНИЕ

- Не оставляйте устройства iPod/iPhone без присмотра внутри автомобиля.
- Запрещается держать эти устройства в руках и использовать их во время управления автомобилем. Это очень опасно.
- Наша компания не несет ответственности за потерю данных, которая произошла при подключении устройств iPod/iPhone к данному устройству.
- В зависимости от действий при использовании устройств может произойти повреждение и удаление аудиофайлов, поэтому рекомендуется создавать резервную копию данных.

ПРИМЕЧАНИЕ

- В зависимости от поколения, модели и программного обеспечения устройств iPod/iPhone воспроизведение может оказаться невозможным (стр. 7-18). Кроме того, могут быть недоступны функции воспроизведения, описанные в данном документе.
- Для автомобилей с интерфейсом Bluetooth® 2.0 типы подключаемых устройств могут отличаться. Более подробную информацию можно получить на веб-сайте MITSUBISHI MOTORS. Пожалуйста, прочтите и дайте согласие с условиями «Предупреждения о ссылках на веб-сайты других компаний». Упомянутые выше веб-сайты могут выполнить подключение к стороннему сайту.
<http://www.mitsubishi-motors.com/en/products/index.html>
- Рекомендуется использовать устройства iPod/iPhone программное обеспечение которых обновлено до последней версии.
- Для получения сведений о подключении устройств iPod/iPhone см. раздел «Подключение проигрывателя iPod», стр. 7-79.
- При подключении устройств iPod/iPhone используйте имеющиеся в продаже кабели iPod.
- Выполните полную настройку устройства, чтобы во время движения автомобиля не требовались опасные действия, например, подключение соединительного кабеля.

ПРИМЕЧАНИЕ

- Из соображений безопасности, при подключении или отключении устройства iPod/iPhone сначала остановите автомобиль.
- В зависимости от состояния устройства iPod/iPhone может потребоваться некоторое время для опознания устройства и начала воспроизведения.
- Кнопки данного устройства не будут действовать, пока к системе подключено устройство iPod/iPhone.
- Технические характеристики и настройки устройства iPod/iPhone могут быть причиной недоступности подключения или отличий в функциях или элементах интерфейса.
- В зависимости от свойств аудиофайлов, находящихся в памяти устройств iPod/iPhone, информация о записях может отображаться неправильно.
- В зависимости от состояния автомобиля или устройства iPod/iPhone воспроизведение может оказаться невозможным после запуска двигателя.
- Воспроизведение файлов, защищенных авторским правом, может оказаться невозможным.
- Рекомендуется полностью убрать настройки эквалайзера в устройстве iPod/iPhone.
- Включите устройство iPod/iPhone после подключения к данному устройству.

ПРИМЕЧАНИЕ

- Если устройство iPod/iPhone подключается к системе через интерфейс Bluetooth®, то наличие кабеля iPod/iPhone не требуется. Одновременное подключение с использованием обоих способов приведет к неправильной работе устройств.
- Если устройство iPod/iPhone работает неправильно, отсоедините устройство iPod/iPhone от данного устройства, выполните его перезагрузку и подключите повторно.

Воспроизведение записей с устройства iPod

Нажмите кнопку MEDIA, чтобы выбрать iPod в качестве источника звука.

Выборный источник звука отображается на дисплее.

Выбор записи (файла)

Нажмите на кнопку **1** ◀◀ или ▶▶ **1** для выбора записи.

С помощью этих кнопок осуществляется выбор следующей или предыдущей записи.

Ускоренное воспроизведение текущей записи в прямой/обратной последовательности

Нажмите и удерживайте кнопку **3** ◀◀ или кнопку **4** ▶▶.

Эти кнопки позволяют выполнить ускоренное воспроизведение текущей записи в прямой/обратной последовательности.

Изменение режима воспроизведения

Доступен режим повторного воспроизведения и режим воспроизведения в случайном порядке.

Режим повторного воспроизведения (RPT)

Нажмите на кнопку **1** RPT.

Повторное воспроизведение текущей записи.

ПРИМЕЧАНИЕ

- При повторном нажатии кнопки этот режим будет отменен.

Режим воспроизведения записей в случайном порядке (RDM)

Нажмите на кнопку **2** RDM.

Воспроизведение записей в случайном порядке внутри текущей выбранной категории.

ПРИМЕЧАНИЕ

- При повторном нажатии кнопки этот режим будет отменен.

Режим воспроизведения записей в альбоме в случайном порядке

Нажмите и удерживайте кнопку **2** RDM.

Воспроизведение записей в альбоме в случайном порядке.

ПРИМЕЧАНИЕ

- При повторном нажатии кнопки этот режим будет отменен.

Поиск записей

Поиск категорий или названий записей и выбор записи.

1. Поверните регулятор **♪** /SEL, чтобы выбрать категорию.

2. Нажмите на кнопку **▶** /SEL. Будут показаны категории или файлы в выбранной категории.
3. Поверните регулятор **▶** /SEL, чтобы выбрать категорию или запись.
4. Нажмите на кнопку **▶** /SEL. Повторите шаги 1–4 и выполните поиск записей. Выберите запись и нажмите на кнопку **▶** /SEL для начала воспроизведения.

ПРИМЕЧАНИЕ

- Во время выбора категории (1-й уровень) нажмите кнопку **6** **↵**, чтобы отменить режим поиска записей.
- Если в течение 10 секунд после выбора категории не выполняются никакие действия, режим поиска записей отменяется.
- Выберите категорию, затем нажмите и удерживайте кнопку **▶** /SEL, чтобы начать воспроизведение с первой записи в этой категории.
- Во время выбора записи нажмите на кнопку **6** **↵**, чтобы вернуться к предыдущей операции.
- Во время выбора записи нажмите и удерживайте кнопку **6** **↵**, чтобы отменить режим поиска записей.
- Если в течение пяти секунд после выбора записи не выполняются никакие действия, начинается воспроизведение этого файла.
- Режим поиска записей будет отменен при выполнении операций с iPod, например при выборе записей.

Прослушивание записей с USB-накопителя

E00736501245

При подключении к данному устройству устройств USB, например USB-накопителей, можно прослушивать записи, содержащиеся на этих устройствах.

ПРЕДОСТЕРЕЖЕНИЕ

- Не оставляйте устройства USB без присмотра внутри автомобиля.
- Запрещается держать эти устройства в руках и использовать их во время управления автомобилем. Это очень опасно.
- Не используйте жесткие диски или устройства для чтения карт памяти, так как может произойти повреждение, хранящихся на них данных. Если они были по ошибке подключены, переведите замок зажигания в положение LOCK или выключите аудиосистему, после чего отсоедините подключенное оборудование.
- По причине опасности потери данных рекомендуется сделать резервную копию файлов.
- Не предоставляется никаких гарантий на отсутствие повреждений устройств USB или потери данных, хранящихся на них.
- В зависимости от действий при использовании устройств может произойти повреждение и удаление аудиофайлов, поэтому рекомендуется создавать резервную копию данных.

ПРИМЕЧАНИЕ

- Можно подключать цифровые аудиопроигрыватели с поддержкой протокола Mass Storage Class.
- Для получения сведений о типах устройств USB, которые могут быть подключены, и типах файлов, которые могут быть воспроизведены (автомобили с системой Bluetooth® 2.0), см. раздел «Типы подключаемых устройств и поддерживаемые форматы файлов», стр. 7-79.
- Для получения сведений о подключении устройств USB см. раздел «Подключение USB-накопителя», стр. 7-78.
- При подключении устройств USB используйте соединительный кабель. Подключение без использования кабеля может привести к повышенной нагрузке на разъем и его повреждениям.
- Выполните полную настройку устройства, чтобы во время движения автомобиля не требовались опасные действия, например подключение соединительного кабеля.
- Из соображений безопасности, при подключении или отключении устройства USB сначала остановите автомобиль.
- Запрещается подключать к входному разьему USB другие устройства, кроме аудиоустройств. Это может стать причиной повреждений устройства или оборудования.
- В зависимости от состояния устройства USB может потребоваться некоторое время для опознавания устройства и начала воспроизведения.



ПРИМЕЧАНИЕ

- Кнопки аудиосистемы не будут действовать, пока к системе подключено устройство USB.
- Технические характеристики и настройки устройства USB могут быть причиной недоступности подключения или отличий в функциях или элементах интерфейса.
- В зависимости от свойств аудиофайлов, находящихся в памяти устройства USB, информация о записях может отображаться неправильно.
- В зависимости от состояния автомобиля или устройства iPod/iPhone воспроизведение может оказаться невозможным после запуска двигателя.
- Воспроизведение файлов, защищенных авторским правом, может оказаться невозможным.
- Данное устройство может воспроизводить файлы форматов MP3, WMA и AAC.
- В зависимости от типа устройства USB его использование может оказаться невозможным или некоторые функции могут быть недоступны.
- Рекомендуемый тип файловой системы для устройств USB — FAT32.
- Максимальный поддерживаемый объем устройств USB — 32 Гб.
- Рекомендуется подключать к аудиосистеме устройства USB, которые содержат аудиофайлы.

Воспроизведение записей с USB-накопителя

Нажмите кнопку MEDIA, чтобы выбрать USB в качестве источника звука. Выбранный источник звука отображается на дисплее.

Выбор записи (файла)

Нажмите кнопку |◀◀ или ▶▶| для выбора записи.

С помощью этих кнопок осуществляется выбор следующей или предыдущей записи.

Ускоренное воспроизведение текущей записи в прямой/обратной последовательности

Нажмите и удерживайте кнопку 3 ◀◀ или кнопку 4 ▶▶.

Эти кнопки позволяют выполнить ускоренное воспроизведение текущей записи в прямой/обратной последовательности.

Изменение режима воспроизведения

Можно выбрать режимы повторного воспроизведения, воспроизведения записей в случайном

порядке или воспроизведения в режиме сканирования.

Режим повторного воспроизведения (RPT)

Нажмите на кнопку 1 RPT.

Повторное воспроизведение текущей записи.



ПРИМЕЧАНИЕ

- При повторном нажатии кнопки этот режим будет отменен.
- При выборе файла этот режим будет отменен.

Режим повторного воспроизведения записей в папке

Нажмите и удерживайте кнопку 1 RPT.

Повторное воспроизведение записей, содержащихся в выбранной папке.



ПРИМЕЧАНИЕ

- При повторном нажатии кнопки этот режим будет отменен.
- Даже при выборе файла режим повторного воспроизведения записей в папке не будет отменен.

Режим воспроизведения записей в папке в случайном порядке (RDM)

Нажмите на кнопку 2 RDM.

Воспроизведение записей в случайном порядке внутри выбранной папки.

ПРИМЕЧАНИЕ

- При повторном нажатии кнопки этот режим будет отменен.
- Даже при выборе файла режим случайного воспроизведения записей в папке не будет отменен.

Режим воспроизведения записей во всех папках в случайном порядке

Нажмите и удерживайте кнопку 2 RDM.

Воспроизведение записей во всех папках в произвольном порядке.

ПРИМЕЧАНИЕ

- При повторном нажатии кнопки этот режим будет отменен.
- Даже при выборе файла режим случайного воспроизведения записей во всех папках не будет отменен.

Воспроизведение в режиме сканирования (SCAN)

Нажмите на кнопку PTY/SCAN.

Последовательное воспроизведение первых 10 секунд каждой записи, имеющейся в памяти USB-накопителя.

ПРИМЕЧАНИЕ

- Если Вы захотите прослушать запись, воспроизводимую в этом режиме, снова нажмите эту кнопку, и запись будет воспроизведена в нормальном режиме.

Воспроизведение записей в папках в режиме сканирования

Нажмите и удерживайте кнопку PTY/SCAN.



Последовательное воспроизведение первых 10 секунд первой записи в каждой папке USB-накопителя по порядку.

ПРИМЕЧАНИЕ



- Если Вы захотите прослушать запись, воспроизводимую в этом режиме, снова нажмите эту кнопку, и запись будет воспроизведена в нормальном режиме.

Поиск записей

Поиск папок и файлов и выбор записи.





1. Поверните регулятор  /SEL., чтобы выбрать папку.
2. Нажмите на кнопку  /SEL.

Будут показаны файлы в выбранной папке.

3. Поверните регулятор  /SEL., чтобы выбрать файл.
4. Нажмите на кнопку  /SEL.

Начнется воспроизведение выбранного файла (записи).

ПРИМЕЧАНИЕ

- Во время выбора папки нажмите кнопку 6 , чтобы отменить режим поиска записей.
- Если в течение 10 секунд после выбора папки не выполняются никакие действия, режим поиска записей отменяется.
- Выберите папку и нажмите и удерживайте кнопку  /SEL., чтобы начать воспроизведение с первой записи в этой папке.
- Во время выбора файла нажмите на кнопку 6 , чтобы вернуться к предыдущей операции.
- Во время выбора файла нажмите и удерживайте кнопку 6 , чтобы отменить режим поиска записей.
- Если в течение пяти секунд после выбора файла не выполняются никакие действия, начинается воспроизведение этого файла.



ПРИМЕЧАНИЕ

- Режим поиска записей будет отменен при выполнении операций, например при выборе записей.

Воспроизведение записей с iPod/USB-накопителя с помощью голосового управления (для автомобилей с системой Bluetooth® 2.0)

E00748700029

Нужные записи, находящиеся в памяти устройств iPod/USB, можно выбирать и воспроизводить с помощью голосового управления. Сведения о функциях распознавания речи и регистрации лиц, подающих голосовые команды, см. в разделе «Система Bluetooth® 2.0», стр. 7-55.

Ниже приводится порядок подготовки к использованию голосового управления и воспроизведения записей с помощью голосовых команд.

Подготовка к использованию голосового управления

E00748800020

Для использования голосового управления сначала нажмите кнопку SPEECH (A).

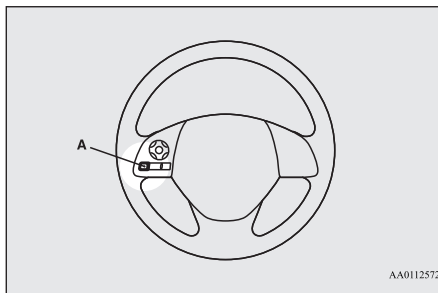

AA0112572

Поиск по имени исполнителя

E00748900021

1. Скажите «Play» («Воспроизведение») в главном меню.



ПРИМЕЧАНИЕ

- Система Bluetooth® 2.0 начинает определение подключенного устройства. Если определить подключенное устройство не удастся или возникает какая-либо ошибка подключения, система Bluetooth® 2.0 включает соответствующую систему голосовых инструкций. Следуйте указаниям системы.

2. После того как система голосовых инструкций спросит: «Would you like to play by Artist, Album, Playlist or Genre?», ответьте: «Исполнитель».



ПРИМЕЧАНИЕ

- Если Вы произнесете «Исполнитель <имя>», пункт 3 можно пропустить.

3. После того как система голосовых инструкций спросит: «What Artist would you like to play?», назовите исполнителя.
4. Если будет найдено только одно соответствие, система перейдет к пункту 6.
5. При обнаружении нескольких соответствий система голосовых инструкций произнесет фразу «More than one match was found, would you like to play <имя исполнителя>?». Если Вы ответите «Yes», система перейдет к пункту 6. В случае ответа «No» система назовет следующего исполнителя, соответствующего критериям поиска.



ПРИМЕЧАНИЕ

- Если Вы скажете «No» в ответ на три или все предложенные названия исполнителей, система голосовых инструкций произнесет фразу: «Artist not found, please try again» и система вернется к пункту 2.
- Время поиска зависит от количества композиций, хранящихся в памяти подключенного устройства. Если в устройстве хранится большое количество композиций, для возврата результатов поиска может требоваться больше времени.

6. После того как система голосовых инструкций произнесет фразу «Playing <имя исполнителя>», будет создан указатель списка воспроизведения для данного исполнителя.

ПРИМЕЧАНИЕ

- Если включена функция подтверждения, система голосовых инструкций запросит подтверждение названного исполнителя. Чтобы подтвердить выбор, скажите «Yes» (да). В противном случае ответьте «No» (нет). После произнесения фразы «Artist not found, please try again» система голосовых инструкций возвращается к пункту 2.

7. Работа в режиме распознавания голосовых команд завершается, и начинается воспроизведение.

Поиск по названию альбома

E00749000029

1. Скажите «Play» («Воспроизведение») в главном меню.

ПРИМЕЧАНИЕ

- Система Bluetooth® 2.0 начинает определение подключенного устройства. Если определить подключенное устройство не удастся или возникает какая-либо ошибка подключения, система Bluetooth® 2.0 включает соответствующую систему голосовых инструкций. Следуйте указаниям системы.

2. После того как система голосовых инструкций спросит: «Would you like to play by Artist, Album, Playlist or Genre?», ответьте: «Альбом».

ПРИМЕЧАНИЕ

- Если Вы произнесете «Альбом <название>», пункт 3 можно пропустить.

3. После того как система голосовых инструкций произнесет фразу «What Album would you like to play?», назовите альбом.
4. Если будет найдено только одно соответствие, система перейдет к пункту 6.
5. При обнаружении нескольких соответствий система голосовых инструкций произнесет фразу «More than one match was found, would you like to play <название альбома>?». Если Вы ответите «Yes» (да), система перейдет к пункту 6.
В случае ответа «No» (нет) система назовет следующий альбом, соответствующий критериям поиска.

ПРИМЕЧАНИЕ

- Если Вы скажете «No» (нет) в ответ на три или все предложенные названия альбомов, система голосовых инструкций произнесет фразу «Album not found, please try again» и вернется к пункту 2.

6. После того как система голосовых инструкций произнесет фразу «Playing <название альбома>», будет создан указатель списка воспроизведения для данного альбома.

ПРИМЕЧАНИЕ

- Если включена функция подтверждения, система голосовых инструкций запросит подтверждение названного альбома. Чтобы подтвердить выбор, скажите «Yes» (да). В противном случае ответьте «No» (нет). После произнесения фразы «Album not found, please try again» система голосовых инструкций возвращается к пункту 2.

7. Работа в режиме распознавания голосовых команд завершается, и начинается воспроизведение.

Поиск по списку воспроизведения

E00749100020

1. Скажите «Play» («Воспроизведение») в главном меню.

ПРИМЕЧАНИЕ

- Система Bluetooth® 2.0 начинает определение подключенного устройства. Если определить подключенное устройство не удастся или возникает какая-либо ошибка подключения, система Bluetooth® 2.0 включает соответствующую систему голосовых инструкций. Следуйте указаниям системы.

2. После того как система голосовых инструкций спросит: «Would you like to play by Artist, Album, Playlist or Genre?», ответьте: «Список воспроизведения».



ПРИМЕЧАНИЕ

- Если Вы произнесете «Список воспроизведения <название>», пункт 3 можно пропустить.
Если списков воспроизведения в памяти устройства нет, система голосовых инструкций произнесет фразу «There are no playlists stored on device» и вернется к пункту 2.

3. После того как система голосовых инструкций произнесет фразу «What Playlist would you like to play?», произнесите название списка воспроизведения.
4. Если будет найдено только одно соответствие, система перейдет к пункту 6.
5. При обнаружении нескольких соответствий система голосовых инструкций произнесет фразу «More than one match was found, would you like to play <название списка воспроизведения>?». Если Вы ответите «Yes», система перейдет к пункту 6.
В случае ответа «No» система назовет следующий список воспроизведения, соответствующий критериям поиска.



ПРИМЕЧАНИЕ

- Если Вы скажете «No» в ответ на три или все предложенные названия списков воспроизведения, система голосовых инструкций произнесет фразу «Playlist not found, please try again» и вернется к пункту 2.

6. После того как система голосовых инструкций произнесет фразу «Playing <название списка воспроизведения>», будет создан указатель для данного списка воспроизведения.



ПРИМЕЧАНИЕ

- Если включена функция подтверждения, система голосовых инструкций запросит подтверждение названного списка воспроизведения. Чтобы подтвердить выбор, скажите «Yes». В противном случае ответьте «No». После произнесения фразы «Playlist not found, please try again» система голосовых инструкций возвращается к пункту 2. См. раздел «Настройка функции подтверждения», стр. 7-58.

7. Работа в режиме распознавания голосовых команд завершается, и начинается воспроизведение.

Поиск по жанру

E00749200021

1. Скажите «Play» («Воспроизведение») в главном меню.



ПРИМЕЧАНИЕ

- Система Bluetooth® 2.0 начинает определение подключенного устройства. Если определить подключенное устройство не удастся или возникает какая-либо ошибка подключения, система Bluetooth® 2.0 включает соответствующую систему голосовых инструкций. Следуйте указаниям системы.

2. После того как система голосовых инструкций спросит: «Would you like to play by Artist, Album, Playlist or Genre?», ответьте: «Жанр».



ПРИМЕЧАНИЕ

- Если Вы скажете «Жанр <название>», пункт 3 можно пропустить.

3. После того как система голосовых инструкций произнесет фразу «What Genre would you like to play?», назовите название жанра.
4. Если будет найдено только одно соответствие, система перейдет к пункту 6.
5. При обнаружении нескольких соответствий система голосовых инструкций произнесет фразу «More than one match was found, would you like to play <название жанра>?». Если Вы ответите «Yes», система перейдет к пункту 6.
В случае ответа «No» система назовет следующий жанр, соответствующий критериям поиска.



ПРИМЕЧАНИЕ

- Если Вы скажете «No» в ответ на три или все предложенные названия жанров, система голосовых инструкций произнесет фразу «Genre not found, please try again» и вернется к пункту 2.

6. После того как система голосовых инструкций произнесет фразу «Playing <название жанра>», будет создан указатель для данного жанра.

ПРИМЕЧАНИЕ

- Если включена функция подтверждения, система голосовых инструкций запросит подтверждение названного жанра. Чтобы подтвердить выбор, скажите «Yes». В противном случае ответьте «No». После произнесения фразы «Genre not found, please try again» система голосовых инструкций возвращается к пункту 2. См. раздел «Настройка функции подтверждения», стр. 7-58.

ПРЕДОСТЕРЕЖЕНИЕ

- В зависимости от действий при использовании устройств может произойти повреждение и удаление аудиофайлов, поэтому рекомендуется создавать резервную копию данных.

ПРИМЕЧАНИЕ

- В зависимости от свойств аудиофайлов, находящихся в памяти аудиоустройства с интерфейсом Bluetooth®, информация о записях может отображаться неправильно.
- В зависимости от состояния автомобиля или устройства iPod/iPhone воспроизведение может оказаться невозможным после запуска двигателя.

7

7. Работа в режиме распознавания голосовых команд завершается, и начинается воспроизведение.

Воспроизведение записей с аудиоустройства с интерфейсом Bluetooth®*

E00736701537

Аудиосистема может воспроизводить записи с имеющихся в продаже аудиоустройств с интерфейсом Bluetooth®.

ПРЕДОСТЕРЕЖЕНИЕ

- Запрещается держать эти устройства в руках и использовать их во время управления автомобилем. Это очень опасно.
- Не оставляйте аудиоустройство с интерфейсом Bluetooth® без присмотра внутри автомобиля.

ПРИМЕЧАНИЕ

- В зависимости от типа аудиоустройства с интерфейсом Bluetooth® его использование или некоторые функции могут быть недоступны.
- Перед использованием изучите руководства по эксплуатации аудиоустройств с интерфейсом Bluetooth®.
- В зависимости от типа аудиоустройства с интерфейсом Bluetooth® уровень громкости может различаться. Существует вероятность внезапного увеличения громкости, поэтому перед использованием установите регулятор громкости на минимальное значение → «Регулировка громкости» (стр. 7-26).
- В зависимости от состояния аудиоустройства с интерфейсом Bluetooth® может потребоваться некоторое время для опознавания устройства и начала воспроизведения.
- Технические характеристики и настройки аудиоустройства с интерфейсом Bluetooth® могут быть причиной отсутствия подключения или отличий в функциях или элементах интерфейса.

Подключение аудиоустройства с интерфейсом Bluetooth®

Для получения сведений о подключении устройства Bluetooth® см. раздел «Подключение к системе Bluetooth® 2.0 устройства Bluetooth®», стр. 7-62.

Описанные ниже действия относятся к использованию уже подключенного устройства.



ПРИМЕЧАНИЕ

- Если устройство iPod/iPhone подключается к системе через интерфейс Bluetooth®, то наличие кабеля iPod/iPhone не требуется. Одновременное подключение с использованием обоих способов приведет к неправильной работе устройств.

Воспроизведение записей с аудиоустройства с интерфейсом Bluetooth®

1. Нажмите на кнопку MEDIA, чтобы выбрать аудиоустройство с интерфейсом Bluetooth® в качестве источника звука.

Выбранный источник звука отображается на дисплее.

2. Нажмите на кнопку 5 ►| . Начнется воспроизведение аудиозаписей через интерфейс аудиоустройства с интерфейсом Bluetooth®.



ПРИМЕЧАНИЕ

- Нажмите и удерживайте кнопку 5 ►| для приостановки воспроизведения.
- Нажмите на кнопку 6 ⤴, чтобы остановить воспроизведение.

Выбор записи (файла)

Нажмите на кнопку 1◀◀ или ▶▶1 для выбора записи.

С помощью этих кнопок осуществляется выбор следующей или предыдущей записи.

Ускоренное воспроизведение текущей записи в прямой/обратной последовательности

Нажмите и удерживайте кнопку 3 ◀◀ или кнопку 4 ▶▶.

Эти кнопки позволяют выполнить ускоренное воспроизведение текущей записи в прямой/обратной последовательности.

Изменение режима воспроизведения

Можно выбрать режимы повторного воспроизведения, воспроизведения записей в случайном порядке или воспроизведения в режиме сканирования.

Режим повторного воспроизведения (RPT)

Нажмите на кнопку 1 RPT.

Повторное воспроизведение текущей записи.



ПРИМЕЧАНИЕ

- При каждом нажатии кнопки 1 RPT происходит переключение режимов в следующей последовательности: Repeat OFF (Повтор выключен), 1 track repeat (Повтор одной записи), All track repeat (Повтор всех записей) и Repeat OFF (Повтор выключен).

Режим воспроизведения записей в случайном порядке (RDM)

Нажмите на кнопку 2 RDM.

Воспроизведение записей на аудиоустройстве с интерфейсом Bluetooth® в произвольном порядке.



ПРИМЕЧАНИЕ

- При повторном нажатии кнопки этот режим будет отменен.

Воспроизведение в режиме сканирования (SCAN)

Нажмите на кнопку PTY/SCAN.

Последовательное воспроизведение первых 10 секунд каждой записи в памяти аудиоустройства с интерфейсом Bluetooth®.

ПРИМЕЧАНИЕ

- Если Вы захотите прослушать запись, воспроизводимую в этом режиме, снова нажмите на эту кнопку и запись будет воспроизведена в нормальном режиме.

Индикация на дисплее

E00738100033

В этом разделе описывается отображаемая на дисплее информация.

7

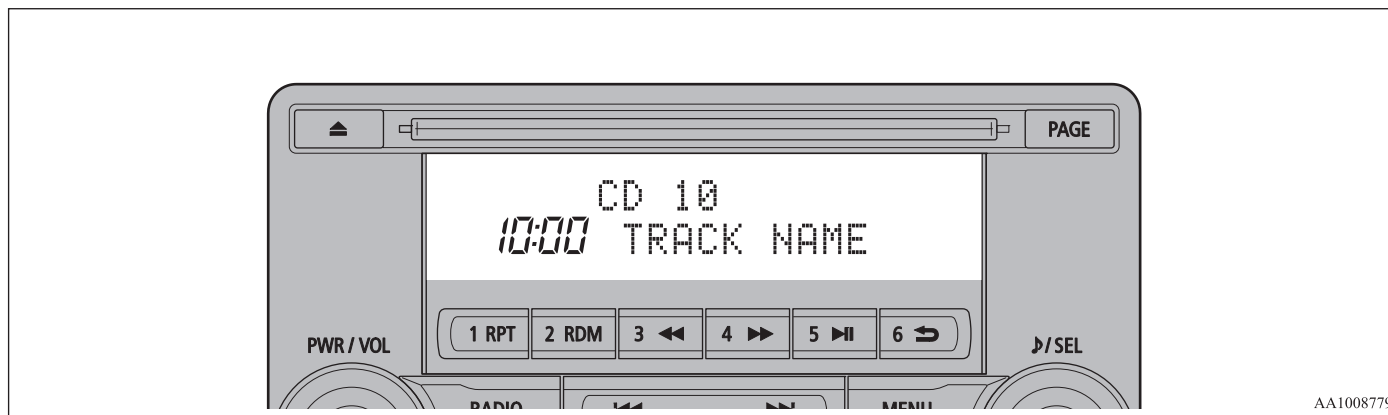

AA1008779

Изменение режима дисплея

E00738500053

Вы можете переключать информацию, отображаемую на дисплее.

Нажмите кнопку DISP для переключения отображаемой на дисплее информации.

При каждом нажатии кнопки DISP происходит изменение отображаемой на дисплее информации.

ПРЕДОСТЕРЕЖЕНИЕ

- Переключение отображаемой на дисплее информации во время движения может представлять опасность, поэтому, прежде чем приступить к этой операции, убедитесь в ее безопасности.

ПРИМЕЧАНИЕ

- Максимальная длина отображаемых сообщений составляет 11 символов. Если необходимо отобразить сообщение длиной 12 или более символов, нажмите кнопку PAGE, чтобы отобразить последующие символы.

При прослушивании радиостанций в формате цифрового радиовещания DAB*

Переключение происходит в следующем порядке: «Название сервиса», «Название группы» и «Номер канала (CH ID)».

ПРИМЕЧАНИЕ

- Если текстовая информация для названия службы и названия группы не доступна, на дисплее ничего не отображается.

При воспроизведении CD-DA

Переключение происходит в следующем порядке: «Название диска», «Название записи» и «Рабочее состояние».

ПРИМЕЧАНИЕ

- Если текстовая информация для отображения отсутствует, на дисплее отображается сообщение «NO TITLE».

При воспроизведении файлов в формате MP3/WMA/AAC

Переключение происходит в следующем порядке: «Название папки», «Название файла» и «Рабочее состояние».

ПРИМЕЧАНИЕ

- Если текстовая информация для отображения отсутствует, на дисплее отображается сообщение «NO TITLE».

Отображение названий (тегов) ID3

Нажмите и удерживайте кнопку DISP.

В результате этого дисплей переключится на отображение названий (тегов) ID3. При каждом нажатии кнопки DISP происходит переключение отображаемой информации в следующей последовательности: «Название альбома», «Название записи», «Имя исполнителя», «Название жанра»* и «Рабочее состояние».

* Данный вид информации отображается при воспроизведении аудиофайлов с устройства USB (автомобили с системой Bluetooth® 2.0).

ПРИМЕЧАНИЕ

- Во время отображения названий (тегов) ID3 нажмите и удерживайте кнопку DISP, чтобы переключиться на отображение названия папки.
- Название жанра может не отображаться.

При воспроизведении записей с устройства iPod

E00738900028

Переключение происходит в следующем порядке: «Альбомы», «Название записи», «Имя исполнителя», «Название жанра»* и «Рабочее состояние».

ПРИМЕЧАНИЕ

- Если текстовая информация для отображения отсутствует, на дисплее отображается сообщение «NO TITLE».
- Название жанра отображается при наличии соответствующего оборудования (автомобили с системой Bluetooth® 2.0).
- Название жанра может не отображаться.

При воспроизведении аудиозаписей через интерфейс Bluetooth® 2.0*

E0073900013

Данные соответствуют разделу «При воспроизведении аудиозаписей с устройства iPod» (стр. 7-47).

Регулировка качества звука, баланса и громкости

E00738201132

Изменение настроек качества звука.

Регулировка качества звука, баланса и громкости

7

1. Нажмите на кнопку **▶** /SEL, чтобы выбрать пункты настройки.

При каждом нажатии кнопки **▶** /SEL происходит переключение настроек в следующей последовательности: BASS, TREBLE, FADER, BALANCE, SCV и Cancel (низкие частоты, высокие частоты, баланс передних и задних динамиков, баланс левых и правых динамиков, функция компенсирования громкости и выход из режима настроек).

2. Поверните регулятор **▶** /SEL, чтобы выполнить регулировку.

Пункты настройки	Поворот против часовой стрелки	Поворот по часовой стрелке
BASS	От -6 до 0 (понижение уровня низких частот)	От 0 до +6 (повышение уровня низких частот)
TREBLE	От -6 до 0 (понижение уровня высоких частот)	От 0 до +6 (повышение уровня высоких частот)

Пункты настройки	Поворот против часовой стрелки	Поворот по часовой стрелке
FADER	От CENTER до REAR 11 (увеличение громкости задних динамиков)	От FRONT 11 до CENTER (увеличение громкости передних динамиков)
BALANCE	От LEFT 11 до CENTER (увеличение громкости левых динамиков)	От CENTER до RIGHT 11 (увеличение громкости правых динамиков)
SCV	OFF, LOW (слабое компенсирование громкости)	MID, HIGH (сильное компенсирование громкости)

Настройки системы

E00738301566

Изменение настроек системы, например, времени.

1. Нажмите на кнопку MENU.
2. Нажмите на кнопку **▶** /SEL, чтобы выбрать пункты настройки.

При каждом нажатии кнопки **▶** /SEL происходит переключение настроек в следующей последовательности: DAB setting*¹, Gracenote DB*², AF, REG, TP-S, PI-S, PTY language settings, PHONE settings, CT, Adjust time и Cancel (Настройки DAB*¹, база данных Gracenote*², AF, REG, TP-S, PI-S, выбор языка индикации типов программ PTY, язык голосовых сообщений, настройки телефона, CT (функция часов), настройка времени и выход из режима настроек).

3. Поверните регулятор **▶** /SEL, чтобы выполнить настройку.
4. Нажмите на кнопку **▶** /SEL, чтобы подтвердить настройку.

Текущая настройка завершается, и система переходит к следующей настройке.

*¹ Если подключен тюнер DAB.

*² Данная настройка отображается при воспроизведении аудиофайлов (автомобили с системой Bluetooth[®] 2.0).

Настройка DAB*

Изменение настроек DAB

Жирным шрифтом выделены заводские настройки, которые используются по умолчанию.

Наименование настройки	Параметры настроек	Описание настроек
Настройки канала DAB-DAB	OFF	При слабом сигнале система переключается на другой сервис.
	ON	
Настройки диапазона DAB	BAND III	Система настраивается на радиовещательный диапазон от 174 до 239 МГц.
	L-BAND	Система настраивается на радиовещательный диапазон от 1452 до 1490 МГц.
	BOTH	Система настраивается на оба радиовещательных диапазона Band III и L-Band.

Настройка RDS

Изменение настроек RDS

Жирным шрифтом выделены заводские настройки, которые используются по умолчанию.

Наименование настройки	Параметры настроек	Описание настроек
Функция альтернативной частоты AF	AF ON	Система автоматически настраивается на другую частоту той же станции при ухудшении условий приема.
	AF OFF	Система не настраивается автоматически на другую частоту той же станции при ухудшении условий приема.
Функция ограничения приема региональных радиостанций REG	REG ON	Система не настраивается автоматически на частоту местной станции, на которой транслируется прослушиваемая программа.
	REG OFF	Система автоматически настраивается на частоту местной станции, на которой транслируется прослушиваемая программа.

Наименование настройки	Параметры настроек	Описание настроек
Информация о дорожном движении TP-S	TP-S ON	Автоматический поиск сообщений о дорожном движении (станции TP).
	TP-S OFF	Система не выполняет автоматический поиск сообщений о дорожном движении (станции TP).

Наименование настройки	Параметры настроек	Описание настроек
Функция поиска по идентификатору программ PI-S	PI-S ON	При ухудшении условий приема система выполняет поиск аналогичной станции или местной станции, соответствующей станции, сохраненной в памяти предварительных настроек.
	PI-S OFF	При ухудшении условий приема система не выполняет поиск аналогичной станции или местной станции, соответствующей станции, сохраненной в памяти предварительных настроек.

Наименование настройки	Параметры настроек	Описание настроек
PTY	ENGLISH	Настройка языка экрана для поиска по содержанию программ (PTY) на английский язык.
	FRANCAIS	Настройка языка экрана для поиска по содержанию программ (PTY) на французский язык.
	DEUTSCH	Настройка языка экрана для поиска по содержанию программ (PTY) на немецкий язык.
	SVENSK	Настройка языка экрана для поиска по содержанию программ (PTY) на шведский язык.
	ESPANOL	Настройка языка экрана для поиска по содержанию программ (PTY) на испанский язык.

Наименование настройки	Параметры настроек	Описание настроек
Функция часов CT	ITALIANO	Настройка языка экрана для поиска по содержанию программ (PTY) на итальянский язык.
	CT ON	Система корректирует автоматически показания времени по сигналам RDS местных радиостанций.
	CT OFF	Система не корректирует автоматически показания времени по сигналам RDS местных радиостанций.

* Необходимо нажать кнопку TP и включить режим ожидания сообщений о дорожном движении.

Настройка часов

Выключение настройки CT (CT OFF) RDS позволяет настраивать время вручную.

1. Выберите «YES» (Да) на экране регулировки времени «Adjust time» и нажмите на кнопку  /SEL.

Теперь можно настроить часы. Нажмите на кнопку **▶**/SEL еще раз, чтобы настроить минуты.

2. Поверните регулятор **▶**/SEL, чтобы отрегулировать показания.
3. Нажмите на кнопку **▶**/SEL.

Нажатие этой кнопки завершает процесс настройки.

ПРИМЕЧАНИЕ

- Для завершения настройки часов нажмите и удерживайте кнопку **▶**/SEL до тех пор, пока секунды не сбросятся до значения 00.

Настройки телефона

Возможно изменение настроек вывода звука при приеме вызова на мобильный телефон и настроек языка системы Bluetooth® 2.0. В зависимости от особенностей установленной системы настройки телефона могут быть недоступны.

ПРИМЕЧАНИЕ

- Отключите такие функции мобильного телефона, как блокировка клавиатуры, и подсоедините его к системе, когда отображается режим ожидания.
- Когда мобильный телефон подключен к системе, его функции (прием звонков и т. д.) могут работать неправильно.

ПРИМЕЧАНИЕ

- В зависимости от расстояния между системой и мобильным телефоном, условия внутри автомобиля и наличия преград подключение может оказаться невозможным. В таких случаях рекомендуется расположить мобильный телефон, как можно ближе к аудиосистеме.
- Даже при подключении мобильного телефона с интерфейсом Bluetooth® не гарантируется правильная работа всех функций в зависимости от параметров и технических характеристик.
- В целях безопасности не рекомендуется использовать мобильный телефон во время управления автомобилем. Прежде чем начать использовать мобильный телефон, остановите автомобиль в безопасном месте.
- Даже при подключении мобильного телефона с интерфейсом Bluetooth® могут наблюдаться отличия в элементах экрана или неправильная работа функций в зависимости от настроек и характеристик телефона.
- Для некоторых моделей может не отображаться подтверждение подключения или отсутствовать подключение.

Поддерживаемые профили

Громкая связь	HFP (v1.5)
Перенос телефонного справочника	OPP (v1.1), PBAP (v1.0)

Автомобили без системы Bluetooth® 2.0

Должно быть подключено оборудование hands-free (громкая связь) (продается отдельно). Жирным шрифтом выделены заводские настройки, которые используются по умолчанию.

Параметры настроек	Описание настроек
PHONE OFF	При приеме вызова на мобильный телефон звук не выводится.
PHONE MUTE	При приеме вызова на мобильный телефон звук аудиосистемы отключается.
PHONE ATT	При приеме вызова на мобильный телефон звук выводится через все динамики.
PHONE IN-L	При приеме вызова на мобильный телефон звук выводится через левый передний динамик.
PHONE IN-R	При приеме вызова на мобильный телефон звук выводится через правый передний динамик.
PHONE IN-LR	При приеме вызова на мобильный телефон звук выводится через левый и правый передние динамики.

Автомобили с системой Bluetooth® 2.0

Жирным шрифтом выделены заводские настройки, которые используются по умолчанию.



Наименование настройки	Параметры настроек	Описание настроек
Настройки PHONE IN	PHONE IN-R	При приеме вызова на мобильный телефон звук выводится через правый передний динамик.
	PHONE IN-L	При приеме вызова на мобильный телефон звук выводится через левый передний динамик.
Языковые настройки для голосовой функции HFM	ENGLISH	Изменение языка голоса модуля громкой связи hands-free.
	FRENCH	
	GERMAN	
	SPANISH	
	ITALIAN	
	DUTCH	
	PORTUGUESE	
РУССКИЙ		

 **ПРИМЕЧАНИЕ**

- В зависимости от модели автомобиля эти настройки могут не отображаться.

Gracenote DB
(для автомобилей с системой Bluetooth® 2.0)

Можно проверить номер версии.

1. Выберите «Gracenote DB» и нажмите на кнопку  /SEL.
2. Поверните регулятор  /SEL и выберите пункт «DB Version» (Версия базы данных).
3. Нажмите на кнопку  /SEL. Отображается версия базы данных.

Поиск и устранение неисправностей

E00738401121

При появлении сообщения на дисплее или возникновении неисправности проверьте следующие пункты.

При появлении сообщения

В зависимости от ситуации, на дисплее аудиосистемы появляются сообщения.

Режим	Сообщение	Причина	Действия
CD	CHECK DISC	Диск вставлен в перевернутом положении.	Вставьте диск этикеткой вверх.
		На диске присутствует конденсат.	Подождите некоторое время перед тем, как вставить диск снова.
	DISC ERROR	Диск поврежден или деформирован.	Очистите рабочую поверхность диска.
		Грязный диск.	
	INTERNAL E	Неисправность привода по какой-либо причине.	Убедитесь, что диск полностью исправен и повторно вставьте его в устройство. Если проблема сохраняется, обратитесь в авторизованный сервисный центр MITSUBISHI MOTORS.
HEAT ERROR	Слишком высокая температура внутри данного устройства.	Извлеките диск и дождитесь снижения температуры до рабочего значения.	
USB	FILE ERROR	Выбраны файлы, которые не могут быть воспроизведены.	Выберите файлы, которые можно воспроизвести. → «Аудиофайлы (MP3/WMA/AAC)» (стр. 7-21).
	USB BUS PWR	Сильный/слабый ток или высокое/низкое напряжение в системе.	Выключите питание и немного подождите. Если проблема сохраняется, обратитесь в авторизованный сервисный центр MITSUBISHI MOTORS.
	LSI ERROR	В системе присутствует внутренняя неисправность по какой-либо причине.	
	UNSUPPORTED FORMAT	Выполнена попытка воспроизведения аудиофайлов, формат которых не поддерживается.	Убедитесь, что аудиофайлы можно воспроизвести. → «Аудиофайлы (MP3/WMA/AAC)» (стр. 7-21).
	UNSUPPORTED DEVICE	Подключенное устройство USB не поддерживается.	Подключите совместимое устройство USB.

7

Режим	Сообщение	Причина	Действия
iPod	NO SONG	На подключенном iPod/iPhone отсутствуют записи.	Подключите iPod/iPhone, который содержит записи.
	VER ERROR	Данная версия программного обеспечения iPod/iPhone не поддерживается.	Используйте поддерживаемую версию программного обеспечения.
Прочая информация	ERROR DC	На динамики было подано чрезмерное напряжение постоянного тока.	Выключите питание и немного подождите. Если проблема сохраняется, обратитесь в авторизованный сервисный центр MITSUBISHI MOTORS.

При проявлении неисправности

7

Ниже приведены признаки, причины неисправностей и действия для их устранения.

Признаки	Причина	Действия
Отсутствие звука или слишком тихий звук.	Выбрана минимальная громкость.	Отрегулируйте громкость. → «Регулировка громкости» (стр. 7-26).
	Регулятор баланса перемещен до конца в одну сторону.	Отрегулируйте баланс звука. → «Регулировка качества звука, баланса и громкости» (стр. 7-48).
Диск не вставляется.	В аудиосистеме уже имеется диск.	Извлеките диск. → «Установка и извлечение компакт-диска» (стр. 7-26).
	В аудиосистеме отсутствует диск, но она сообщает о его наличии.	Один раз нажмите кнопку извлечения. → «Установка и извлечение компакт-диска» (стр. 7-26).
Устройству не удается воспроизвести диск.	Диск вставлен в перевернутом положении.	Вставьте диск этикеткой вверх.
	На диске присутствует конденсат.	Подождите некоторое время, перед тем как вставить диск снова.
	Грязный диск.	Очистите рабочую поверхность диска.
Происходят пропуски звука на одном и том же месте.	Диск поврежден или загрязнен.	Проверьте диск.
Отсутствие звука даже при вставленном диске.	Повреждение или загрязнение диска означает невозможность считывания данных.	Проверьте диск. Кроме того, при использовании дисков CD-R/RW учитывайте, что их характеристики могут сделать невозможным их воспроизведение.

Система Bluetooth® 2.0*

E00726002996

Система Bluetooth® 2.0 позволяет осуществлять и принимать звонки в автомобиле с помощью голосовых команд. Для этого требуется наличие мобильного телефона с поддержкой технологии беспроводной связи Bluetooth®, которую принято называть просто Bluetooth®. Кроме того, эта система дает возможность воспроизводить музыку, сохраненную в музыкальном проигрывателе Bluetooth®, через динамики автомобиля.

В системе имеется функция распознавания голосовых команд, позволяющая совершать звонки, не занимая рук (достаточно включить телефон нажатием одной клавиши), и управлять телефоном с помощью голосовых команд по определенной структуре.

Пользоваться системой Bluetooth® 2.0 можно только тогда, когда ключ в замке зажигания находится в положении ON или ACC либо включен режим работы ON или ACC.

Перед началом использования системы Bluetooth® 2.0 необходимо установить режим пары между устройством Bluetooth® и системой Bluetooth® 2.0. См. раздел «Подключение к системе Bluetooth® 2.0 устройства Bluetooth®», стр. 7-61.

⚠ ПРЕДУПРЕЖДЕНИЕ

- Хотя система Bluetooth® 2.0 и позволяет совершать звонки в режиме «свободные руки», если необходимо воспользоваться мобильным телефоном во время движения, нужно следить за тем, чтобы это не отвлекало от безопасного управления автомобилем. Любые действия, отвлекающие от управления автомобилем, в том числе и разговоры по телефону, повышают опасность возникновения дорожно-транспортного происшествия.
- Ознакомьтесь с действующим в Вашей стране законодательством, регламентирующим использование мобильного телефона за рулем, и соблюдайте его требования.

📖 ПРИМЕЧАНИЕ

- Если замок зажигания находится в положении ACC или включен режим работы ACC, по истечении определенного периода питание электрооборудования автоматически отключится и пользоваться системой Bluetooth® 2.0 будет невозможно. Питание вновь подается на электрооборудование, если перевести замок зажигания в другое положение или включить другой режим работы с помощью кнопки запуска и остановки двигателя. См. разделы «Функция автоматического отключения электропитания при положении ACC замка зажигания», стр. 6-15, и «Функция автоматического отключения электропитания при включенном режиме работы ACC», 6-18.
- Система Bluetooth® 2.0 не может использоваться в случае разряда батареи устройства Bluetooth®, а также в том случае, если питание устройства выключено.
- Телефонная связь с использованием голосовых команд невозможна, если Ваш телефон не подключен к сети.
- Если устройство Bluetooth® находится в багажном отделении, возможно, воспользоваться системой Bluetooth® 2.0 не удастся.
- Некоторые устройства Bluetooth® несовместимы с системой Bluetooth® 2.0.
- Вы можете подтвердить версию ПО системы связи Link System, трижды нажав на кнопку HANG-UP в течение 10 секунд (дважды нажмите и удерживайте, затем кратко нажмите).

ПРИМЕЧАНИЕ

- Более детально ознакомиться с системой Bluetooth® 2.0 Вы сможете на сайте MITSUBISHI MOTORS. Пожалуйста, прочтите и дайте согласие с условиями «Предупреждения о ссылках на веб-сайты других компаний», потому что происходит подключение к стороннему сайту.
<http://www.mitsubishi-motors.com/en/products/index.html>
- ПО обновляется производителем мобильного телефона, который может изменить или удалить различные функции подключения устройства.
- В автомобилях, оборудованных системой экстренного реагирования при авариях «ЭРА-ГЛОНАСС», воспользоваться системой Bluetooth® 2.0 не удастся при выполнении экстренного вызова.

Органы управления на рулевом колесе и микрофон → стр. 7-56.
Функция распознавания голосовых команд → стр. 7-57.
Полезные голосовые команды → стр. 7-58.
Создание списка лиц, подающих голосовые команды → стр. 7-60.
Подключение к системе Bluetooth® 2.0 устройства Bluetooth® → стр. 7-61.
Управление музыкальным проигрывателем, подключенным по интерфейсу Bluetooth® → стр. 7-67.
Осуществление и прием звонков с помощью голосовых команд → стр. 7-67.
Пользование телефонным справочником → стр. 7-70.

Органы управления на рулевом колесе и микрофон

E00727201754

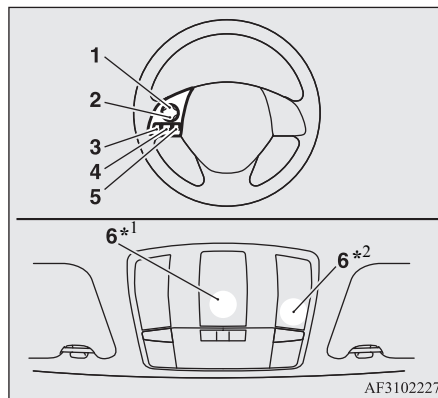

*1 Автомобили, оборудованные системой экстренного реагирования при авариях «ЭРА-ГЛОНАСС».

*2 Кроме автомобилей, оборудованных системой экстренного реагирования при авариях «ЭРА-ГЛОНАСС».

- 1 — кнопка увеличения громкости
- 2 — кнопка уменьшения громкости
- 3 — кнопка SPEECH
- 4 — кнопка PICK-UP
- 5 — кнопка HANG-UP
- 6 — микрофон

Кнопка увеличения громкости

Нажимайте эту кнопку, чтобы увеличить громкость.

Кнопка уменьшения громкости

Нажимайте эту кнопку, чтобы уменьшить громкость.

Кнопка SPEECH

- Нажатием этой кнопки осуществляется переход в режим распознавания голосовых команд. При включении этого режима на дисплее аудиосистемы появляется надпись «Listening».
- Если кратко нажать эту кнопку в режиме распознавания голосовых команд, вывод сообщений на дисплей прервется, после чего можно подавать голосовую команду. При более длительном нажатии режим распознавания голосовых команд отключается.
- При кратковременном нажатии этой кнопки во время разговора включается режим распознавания голосовых команд, после чего можно подавать голосовую команду.

Кнопка PICK-UP

- Нажатием этой кнопки производится ответ на входящий звонок.

- Если во время разговора поступает еще один входящий звонок, то нажатием этой кнопки можно перевести первый звонок в режим ожидания и ответить на второй звонок.
- После этого можно переключаться между двумя абонентами, кратковременно нажимая эту же кнопку. Т. е. после повторного нажатия вы переключитесь обратно на первого собеседника, а второй перейдет в режим удержания.
- Для организации трехстороннего разговора нажмите кнопку SPEECH, чтобы войти в режим голосового управления, а затем произнесите «Join calls» («Объединить вызовы»).

Кнопка HANG-UP

- Нажатием этой кнопки производится отказ от приема входящего звонка либо завершение связи.
- Во время разговора нажатие этой кнопки завершает текущее соединение. Если в это время в режиме ожидания находится еще один звонок, произойдет автоматическое переключение на него.
- При нажатии этой кнопки в режиме распознавания голосовых команд данный режим выключается.



ПРИМЕЧАНИЕ

- Если нажать кнопку SPEECH, чтобы войти в режим распознавания голосовых команд, после подключения мобильного телефона к системе на дисплее аудиосистемы отобразится вся информация о телефоне, т. е. остаточный уровень заряда батареи, уровень принимаемого сигнала, роуминг и т. д.*
* Некоторые модели телефонов могут не передавать эти сведения в систему Bluetooth® 2.0.
- Удержание звонка и организацию трехсторонних звонков с помощью системы Bluetooth® 2.0 можно осуществить только в том случае, если эти функции поддерживаются Вашим мобильным телефоном.

Микрофон

Голосовые команды принимаются с помощью микрофона, встроенного в потолочную консоль; это позволяет осуществлять звонки, не занимая рук.



ПРИМЕЧАНИЕ

- Если поднести мобильный телефон близко к микрофону, то голос может передаваться с помехами. При наличии помех держите мобильный телефон как можно дальше от микрофона.

Функция распознавания голосовых команд

E00727301801

Система Bluetooth® 2.0 имеет функцию распознавания голосовых команд.

Просто произносятся голосовые команды, можно выполнять различные операции, а также совершать и принимать звонки не держа телефон в руках.

Система Bluetooth® 2.0 поддерживает распознавание голосовых команд, подаваемых на английском, французском, испанском, итальянском, немецком, нидерландском, португальском и русском языках. Установка по умолчанию — английский или русский язык.

7



ПРИМЕЧАНИЕ

- Если поданная Вами команда не совпадает ни с одной из запрограммированных команд либо система Bluetooth® 2.0 не может распознать ее из-за сильного шума или по иной причине, то система попросит Вас повторить команду до 3 раз.
- Для бесперебойной работы и снижения уровня шума при подаче голосовых команд закройте окна автомобиля, снизьте скорость вращения вентилятора и воздержитесь от разговоров с пассажирами.
- Некоторые голосовые команды имеют альтернативные варианты.
- В зависимости от выбранного языка некоторые функции могут быть недоступны.

Выбор языка

1. Нажмите кнопку SPEECH.
2. Произнесите «Setup» («Настройка»).
3. Произнесите «Language» («Язык»).
4. Система голосовых инструкций произнесет: «Select a language: English, French, Spanish, Italian, German, Dutch, Portuguese or Russian» («Выберите язык: английский, французский, испанский, итальянский, немецкий, нидерландский, португальский или русский»). Назовите нужный язык. (Например, «English» («Английский»)).
5. Система голосовых инструкций ответит: «English (French, Spanish, Italian, German, Dutch, Portuguese or Russian) selected. Is this correct?» (Английский (французский, испанский, итальянский, немецкий, нидерландский, португальский или русский) язык выбран). Это правильно? Ответьте «Yes» («Да»).
Чтобы вернуться к пункту 4, ответьте «No» («Нет»).

ПРИМЕЧАНИЕ

- Система голосовых инструкций произнесет одно и то же сообщение дважды: первый раз — на текущем языке, а второй — на выбранном Вами.
- Если телефонный справочник автомобиля содержит много записей, смена языка занимает больше времени.
- При смене языка мобильный телефонный справочник, импортированный в систему Bluetooth® 2.0, удаляется. Для использования телефонного справочника необходимо импортировать его повторно.

6. После того как система голосовых инструкций произнесет: «English (French, Spanish, Italian, German, Dutch, Portuguese или Russian) selected» («Английский (французский, испанский, итальянский, немецкий, голландский, португальский или русский) язык выбран»), процедура изменения языка завершится, и система вернется в главное меню.

Полезные голосовые команды

E0076000019

Функция помощи

E0076010010

Система Bluetooth® 2.0 имеет функцию помощи.

Если произнести «Help» («Справка») в тот момент, когда система находится в режиме ожидания команды, в ответ будет выдан перечень команд, которые можно использовать в данный момент.

Функции выхода

E00760201021

В системе имеются 2 функции выхода.

Если Вы находитесь в главном меню, то для выхода из системы Bluetooth® 2.0 произнесите «Cancel» («Отмена»).

Если Вы находитесь не в главном меню, то при произнесении команды «Cancel» система переходит в главное меню.

ПРИМЕЧАНИЕ

- Вы можете вернуться в предыдущее меню, произнеся команду «Go Back» («Назад»). (если предусмотрено).

Настройка функции подтверждения

E00760400013

Система Bluetooth® 2.0 имеет функцию подтверждения.

Включенная функция подтверждения дает больше возможностей подтверждения команд при выполнении различных настроек системы Bluetooth® 2.0, чем в обычном режиме. Она снижает вероятность случайного изменения настроек.

Включение и отключение функции подтверждения осуществляется следующим образом:

1. Нажмите кнопку SPEECH.
2. Произнесите «Setup» («Настройка»).
3. Произнесите «Confirmation prompts» («Подсказки подтверждения»).
4. Система голосовых инструкций произнесет: «Confirmation prompts are <on/off>. Would you like to turn confirmation prompts <on/off>?» («Функция подтверждения <включена/выключена>. Хотите изменить текущие настройки?»).
Ответьте «Yes», чтобы изменить текущие настройки, либо «No», чтобы сохранить текущие настройки.

5. Система голосовых инструкций произнесет: «Confirmation prompts are <on/off>» («Функция подтверждения <включена/выключена>»), после чего система вернется в главное меню.

Функция защиты

E00760500229

В качестве защиты своих настроек для системы Bluetooth® 2.0 можно установить пароль. Если функция защиты включена, то для того чтобы получить возможность пользоваться всеми функциями системы Bluetooth® 2.0, за исключением приема звонков, необходимо голосом ввести пароль из 4 цифр.

Установка пароля

Для включения функции защиты и установки пароля выполните следующее:

1. Нажмите кнопку SPEECH.
2. Произнесите «Setup» («Настройка»).
3. Произнесите «Password» («Пароль»).
4. Система голосовых инструкций произнесет: «Password is disabled. Would you like to enable it?» («Пароль отключен. Хотите установить его?»). Ответьте «Yes». Чтобы отказаться от ввода пароля и вернуться в главное меню, ответьте «No».
5. Система голосовых инструкций произнесет: «Please say a 4-digit password. Remember this password. It will be required to use this system» («Пожалуйста, назовите четырехзначный пароль. Запомните этот пароль. Он потребуется для пользования системой»). Назовите четырехзначное число, которое хотите использовать в качестве пароля.

6. Для подтверждения система голосовых инструкций произнесет «Password <выбранный четырехзначный пароль>. Is this correct?» («Пароль <выбранный четырехзначный пароль>. Это правильно?»). Ответьте «Yes». Чтобы вернуться к пункту 5 и ввести другой пароль, ответьте «No».
7. По завершении регистрации пароля система голосовых инструкций произнесет «Password is enabled» («Пароль установлен»), и система вернется в главное меню.

ПРИМЕЧАНИЕ

- Для доступа к системе после следующего включения зажигания потребуется ввод пароля.
- Для фактической регистрации введенного пароля в системе требуется небольшое время после выключения двигателя. Если перевод ключа зажигания в положение ACC или ON, включение режима работы ACC или ON либо запуск двигателя производятся сразу после выключения двигателя, может случиться, что введенный пароль не будет зарегистрирован в системе. В этом случае попробуйте ввести пароль еще раз.

Ввод пароля

Если ранее была активирована функция защиты и введен пароль, то при нажатии кнопки SPEECH для входа в режим распознавания голосовых команд система голосовых инструкций произносит: «Hands-free system is locked. State the password to continue» («Система заблокирована. Чтобы продолжить, назовите

пароль»). При этом необходимо произнести ранее заданный четырехзначный пароль. Если произнесен неверный пароль, система отвечает: «<четырёхзначный пароль>, Incorrect password. Please try again» («<четырёхзначный пароль>, неправильный пароль. Пожалуйста, попробуйте еще раз»). Необходимо ввести правильный пароль.

ПРИМЕЧАНИЕ

- Пароль можно менять по желанию, количество смен пароля не ограничено.
- Если вы забыли пароль, произнесите «Cancel», чтобы выйти из режима голосового управления, и обратитесь в авторизованный сервисный центр MITSUBISHI MOTORS.

Отмена пароля

Для отключения функции защиты и отмены пароля выполните следующее.

ПРИМЕЧАНИЕ

- Для отмены пароля необходимо предварительно разблокировать систему.

1. Нажмите кнопку SPEECH.
2. Произнесите «Setup» («Настройка»).
3. Произнесите «Password» («Пароль»).
4. Система голосовых инструкций произнесет: «Password is enabled. Would you like to disable it?» («Пароль установлен. Хотите отключить его?»). Ответьте «Yes». Чтобы отказаться от отмены пароля и вернуться в главное меню, ответьте «No».

5. По завершении отмены пароля система голосовых инструкций произнесет «Password is disabled» («Пароль отключен»), и система вернется в главное меню.

Создание списка лиц, подающих голосовые команды

E00727400209

В системе Bluetooth® 2.0 имеется функция создания списка лиц, подающих голосовые команды, позволяющая создать голосовую модель для одного человека на каждом из имеющихся языков.

Это позволяет системе Bluetooth® 2.0 легче распознавать произнесенные Вами голосовые команды.

Использование голосовых моделей, включенных в список, можно включать и отключать по желанию.

Создание голосовой модели

E00727501496

Процесс создания голосовой модели одного человека занимает от 2 до 3 минут. Для получения оптимального результата рекомендуется проводить эту процедуру, сидя на водительском сиденье, в максимально тихой обстановке (при отсутствии дождя и сильного ветра, с закрытыми окнами). Во избежание прерывания процедуры отключите мобильный телефон. Создание голосовой модели производится следующим образом.

1. Остановите автомобиль в безопасном месте, установите рычаг переключения передач в положение N (нейтраль) на автомобиле с М/Т или переведите рычаг селектора в положение Р (парковка) на автомобиле с А/Т или CVT, затем включите стояночный тормоз.



ПРИМЕЧАНИЕ

- Создание голосовой модели во время движения невозможно. Прежде чем начинать настройку, убедитесь, что автомобиль остановлен в безопасном месте.

2. Нажмите кнопку SPEECH.
 3. Произнесите «Voice training» («Создание голосовой модели»).
 4. Система голосовых инструкций ответит: «This operation must be performed in a quiet environment while the vehicle is stopped. See the owner's manual for the list of required training phrases. Press and release the SPEECH button when you are ready to begin. Press the HANG-UP button to cancel at any time» («Эта операция должна быть выполнена в тихой обстановке, на неподвижном автомобиле. Обратитесь к руководству по эксплуатации за перечнем фраз для голосовой модели. Нажмите и отпустите кнопку SPEECH, когда будете готовы. Нажмите кнопку HANG-UP для выхода в любой момент»).
- После этого нажмите кнопку SPEECH, чтобы начать создание голосовой модели.



ПРИМЕЧАНИЕ

- Если Вы не начнете создание голосовой модели в течение 3 минут после нажатия кнопки SPEECH, система автоматически выйдет из данного режима. Система голосовых инструкций произнесет: «Speaker enrollment has timed out» («Время для создания голосовой модели закончилось»). После этого раздастся звуковой сигнал, и режим распознавания голосовых команд отключится.

5. Система голосовых инструкций попросит произнести фразу 1. Произнесите соответствующую фразу из таблицы «Команды для создания голосовой модели», стр. 7-78. Система зафиксирует Ваш голос и перейдет к записи следующей команды. Продолжайте, пока система не зафиксирует все необходимые фразы.



ПРИМЕЧАНИЕ

- Чтобы повторить последнюю фразу при создании модели, нажмите и отпустите кнопку SPEECH.
- Если в любой момент во время создания голосовой модели нажать кнопку HANG-UP, система подаст звуковой сигнал и остановит процесс создания голосовой модели.

6. После прочтения всех необходимых фраз система голосовых инструкций произнесет: «Speaker enrollment is complete» («Голосовая модель создана»). После этого система завершит создание голосовой модели и вернется в главное меню.



ПРИМЕЧАНИЕ

- По завершении создания голосовой модели она автоматически подключается для использования.
- Команды «Help» («Справка») и «Cancel» («Отмена») в этом режиме недоступны.

Включение и отключение голосовой модели, создание другой модели

E00727600096

Использование голосовых моделей, содержащихся в списке, можно включать и отключать по желанию.

Кроме того, можно создать еще одну модель для другого человека.

Для этого действуйте следующим образом:

1. Нажмите кнопку SPEECH.
2. Произнесите «Voice training» («Создание голосовой модели»).
3. Если хотя бы одна голосовая модель уже создавалась, система голосовых инструкций произнесет либо: «Enrollment is enabled. Would you like to disable or retrain?» («Голосовая модель включена. Хотите отключить или создать новую?»), либо «Enrollment is disabled. Would you like to enable or retrain?»

(«Голосовая модель отключена. Хотите включить или создать новую?»).

4. Если система произносит «enabled», голосовая модель включена, «disabled» — отключена. Произнесите нужную Вам команду. Чтобы начать создание новой голосовой модели, произнесите «Retrain» («Повторить обучение»). (См. раздел «Создание голосовой модели», стр. 7-60.)

Подключение к системе Bluetooth® 2.0 устройства Bluetooth®

E00760601911

Прежде чем Вы сможете совершать и принимать звонки с помощью голосовых команд, а также слушать музыку с использованием функций системы Bluetooth® 2.0, необходимо установить режим пары между устройством Bluetooth® и системой Bluetooth® 2.0.



ПРИМЕЧАНИЕ

- Установление режима пары требуется только при первом использовании устройства. После того как режим пары между устройством и системой Bluetooth® 2.0 будет установлен, в следующий раз Вам будет достаточно просто принести устройство в автомобиль, и оно автоматически подключится к системе Bluetooth® 2.0 (если такая возможность поддерживается устройством). Для подключения устройства требуется, чтобы на нем была включена функция Bluetooth®.

В системе Bluetooth® 2.0 могут быть зарегистрированы не более 7 устройств Bluetooth®. Если в автомобиле находятся несколько зарегистрированных устройств Bluetooth®, к системе Bluetooth® 2.0 автоматически подключается мобильный телефон или музыкальный проигрыватель, который подключался к системе последним.

При этом можно сменить подключенное устройство Bluetooth®.

Установка режима пары

Режим пары устройства Bluetooth® и системы Bluetooth® 2.0 можно установить одним из двух способов (тип 1 или тип 2).

■ Установка режима пары (тип 1)*

1. Остановите автомобиль в безопасном месте, установите рычаг переключения передач в положение N (нейтраль) на автомобиле с М/Т или переведите рычаг селектора в положение Р (парковка) на автомобиле с CVT, затем включите стояночный тормоз.



ПРИМЕЧАНИЕ

- Установить режим пары между любым устройством Bluetooth® и системой Bluetooth® 2.0 во время движения автомобиля невозможно. Прежде чем приступить к установлению режима пары между устройством Bluetooth® и системой Bluetooth® 2.0 остановите автомобиль в безопасном месте.

2. Нажмите на кнопку SPEECH.
3. Произнесите «Setup» («Настройка»).
4. Произнесите «Pairing Options» («Настройки режима пары»).
5. Система голосовых инструкций произнесет: «Select one of the following: pair, edit, delete, or list» («Выберите действие: установить режим пары, редактировать, удалить или перечислить»). Ответьте «Pair» («Установить режим пары»).

ПРИМЕЧАНИЕ

- Если режим пары уже был установлен с семью устройствами, система голосовых инструкций произнесет «Maximum devices paired» («Максимальное количество устройств»), после чего завершит процесс установления режима пары. Чтобы зарегистрировать новое устройство, удалите одно из прежних устройств, а затем повторите процесс установления режима пары. См. раздел «Удаление устройства», стр. 7-65.

6. Система голосовых инструкций произнесет: «Please say a 4-digit pairing code» («Пожалуйста, назовите четырехзначный код пары»). Назовите какое-либо четырехзначное число. Если включена функция подтверждения, система запросит подтверждение названного номера. Ответьте «Yes». Чтобы вернуться к выбору кода регистрации, ответьте «No».

ПРИМЕЧАНИЕ

- Для некоторых устройств Bluetooth® требуется ввод конкретного кода регистрации. О предъявляемых требованиях к коду регистрации можно узнать в руководстве по эксплуатации устройства.
- Вводимый код регистрации используется только для сертификации соединения Bluetooth®. В качестве кода служит любое четырехзначное число, выбираемое пользователем. Запомните четырехзначный код, т. к. впоследствии его нужно будет вводить в устройство Bluetooth® в процессе установления режима пары. В зависимости от настроек соединения устройства Bluetooth® данный код, возможно, потребуется вводить при каждом подключении устройства Bluetooth® к системе Bluetooth® 2.0. Установленные по умолчанию настройки соединения можно узнать в руководстве по эксплуатации устройства.

7. Система голосовых инструкций произнесет: «Start pairing procedure on the device. See the device manual for instructions» («Начало процедуры установки режима пары. Обратитесь к руководству по эксплуатации устройства для получения инструкций»). Введите в устройство Bluetooth® четырехзначный код, зарегистрированный при выполнении пункта 6.

ПРИМЕЧАНИЕ

- В зависимости от подключаемого к системе устройства Bluetooth® системе Bluetooth® 2.0 может потребоваться несколько минут для установления режима пары с подключаемым устройством Bluetooth®.
- Если системе Bluetooth® 2.0 не удается распознать устройство Bluetooth®, система голосовых инструкций произнесет фразу «Pairing has timed out» («Время для установки режима пары закончилось») и процесс установления режима пары будет отменен. Убедитесь в том, что регистрируемое устройство поддерживает технологию Bluetooth®, и повторите попытку установления режима пары.
- В случае ввода неверного кода система голосовых инструкций произнесет фразу «Pairing failed» («Ошибка установки режима пары») и процесс установления режима пары будет отменен. Проверьте правильность ввода кода и повторите попытку установления режима пары.

8. Система голосовых инструкций произнесет: «Please say the name of the device after the beep» («Пожалуйста, назовите имя устройства после звукового сигнала»). Вы можете присвоить устройству Bluetooth® какое-либо имя и зарегистрировать его в качестве обозначения устройства. Назовите имя, которое хотите зарегистрировать, после звукового сигнала.

**ПРИМЕЧАНИЕ**

- Если включена функция подтверждения, система голосовых инструкций произнесет названное Вами обозначение устройства, а затем задаст вопрос: «Is this correct?» («Это правильно?»). Ответьте «Yes». Чтобы изменить обозначение устройства, ответьте «No», а затем назовите другое имя устройства.

9. Система голосовых инструкций произнесет фразу «Pairing complete» («Режим пары установлен»), и процесс установления режима пары будет завершен.

■ Установление режима пары (тип 2)*

1. Остановите автомобиль в безопасном месте, установите рычаг переключения передач в положение N (нейтраль) на автомобиле с М/Т или переведите рычаг селектора в положение P (парковка) на автомобиле с А/Т или CVT, затем включите стояночный тормоз.

**ПРИМЕЧАНИЕ**

- Установить режим пары между любым устройством Bluetooth® и системой Bluetooth® 2.0 во время движения автомобиля невозможно. Прежде чем приступить к установлению режима пары между устройством Bluetooth® и системой Bluetooth® 2.0 остановите автомобиль в безопасном месте.

2. Нажмите на кнопку SPEECH.
3. Произнесите «Pair Device» («Установить режим пары»).

**ПРИМЕЧАНИЕ**

- Нижеследующую процедуру (① — ③) можно также использовать вместо подачи команды «Pair Device». При желании можно заменить шаг 3 нижеследующей процедурой.
 - ① Произнесите «Setup» («Настройка»).
 - ② Произнесите «Pairing Options» («Настройки режима пары»).
 - ③ Система голосовых инструкций произнесет: «Select one of the following: pair, edit, delete, list or set code» («Выберите действие: установить режим пары, редактировать, удалить, перечислить или установить код»). Ответьте «Pair» («Установить режим пары»).
- Если режим пары уже был установлен с семью устройствами, система голосовых инструкций произнесет «Maximum devices paired» («Максимальное количество устройств»), после чего завершит процесс установления режима пары. Чтобы зарегистрировать новое устройство, удалите одно из прежних устройств, а затем повторите процесс установления режима пары. См. раздел «Удаление устройства», стр. 7-65.

4. Система голосовых инструкций произнесет: «Start pairing procedure on the device. See the device manual for instructions» («Начало процедуры установки режима пары. Обратитесь к руководству по эксплуатации устройства для получения инструкций»), а затем произнесет: «The pairing code is <pairing code>» («Код регистрации <код регистрации>»).

**ПРИМЕЧАНИЕ**

- Для некоторых устройств Bluetooth® требуется ввод конкретного кода регистрации. О предъявляемых требованиях к коду регистрации можно узнать в руководстве по эксплуатации устройства, в разделе «Если для Вашего устройства требуется ввод конкретного кода регистрации», стр. 7-64.
- Вводимый код регистрации используется только для сертификации соединения Bluetooth®. В зависимости от настроек соединения устройства Bluetooth® данный код, возможно, потребует вводиться при каждом подключении устройства Bluetooth® к системе Bluetooth® 2.0. Установленные по умолчанию настройки соединения можно узнать в руководстве по эксплуатации устройства.

5. Введите в устройство Bluetooth® четырехзначный код, произнесенный при выполнении пункта 4.

ПРИМЕЧАНИЕ

- В зависимости от подключаемого к системе устройства Bluetooth® системе Bluetooth® 2.0 может потребоваться несколько минут для установления режима пары с подключаемым устройством Bluetooth®.
- Если системе Bluetooth® 2.0 не удается распознать устройство Bluetooth®, система голосовых инструкций произнесет фразу «Pairing has timed out» («Время для установки режима пары закончилось») и процесс установления режима пары будет отменен. Убедитесь в том, что регистрируемое устройство поддерживает технологию Bluetooth®, и повторите попытку установления режима пары.
- В случае ввода неверного кода система голосовых инструкций произнесет фразу «Pairing failed» («Ошибка установки режима пары») и процесс установления режима пары будет отменен. Проверьте правильность ввода кода и повторите попытку установления режима пары. Если для Вашего устройства требуется ввод конкретного кода регистрации, следует ввести этот код. О предъявляемых требованиях к коду регистрации можно узнать в руководстве по эксплуатации устройства в разделе «Если для Вашего устройства требуется ввод конкретного кода регистрации», стр. 7-64.

6. Система голосовых инструкций произнесет: «Please say the name of the device after the beep» («Пожалуйста, назовите имя устройства после звукового сигнала»). Вы можете присвоить устройству Bluetooth® какое-либо имя и зарегистрировать его в качестве обозначения устройства. Назовите имя, которое хотите зарегистрировать, после звукового сигнала.

ПРИМЕЧАНИЕ

- Если включена функция подтверждения, система голосовых инструкций произнесет названное Вами обозначение устройства, а затем задаст вопрос: «Is this correct?» («Это правильно?»). Ответьте «Yes». Чтобы изменить обозначение устройства, ответьте «No», а затем назовите другое имя устройства.

7. Система голосовых инструкций произнесет «Pairing Complete. Would you like to import the contacts from your mobile device now?» («Режим пары установлен. Хотите импортировать контакты из Вашего мобильного устройства сейчас?»). Ответьте «Yes» («Да»), и система голосовых инструкций произнесет: «Please wait while the contacts are imported. This may take several minutes to complete» («Пожалуйста, подождите, пока импортируются контакты. Это может занять несколько минут»). Для завершения установки режима пары ответьте «No» («Нет»).

Если для Вашего устройства требуется ввод конкретного кода регистрации.

Если для Вашего устройства требуется ввод конкретного кода регистрации, следует ввести этот код. Порядок действий описан ниже.

1. Нажмите кнопку SPEECH.
2. Произнесите «Setup» («Настройка»).
3. Произнесите «Pairing Options» («Настройки режима пары»).
4. Произнесите «Set Code» («Установить код»).
5. Система голосовых инструкций произнесет «Do you want the pairing code to be random or fixed?» («Хотите установить фиксированный или плавающий код?»). Ответьте «Fixed» («Фиксированный»).
6. Система голосовых инструкций произнесет: «Please say a 4-digit pairing code» («Пожалуйста, назовите четырехзначный код пары»). Назовите какое-либо четырехзначное число.
7. Система голосовых инструкций произнесет: «Pairing code set to <pairing code>» («Код регистрации установлен <код регистрации>»). Если включена функция подтверждения, система запросит подтверждение названного номера. Ответьте «Yes». Чтобы вернуться к пункту 6, ответьте «No».
8. Система голосовых инструкций спросит: «Do you want to pair a device now?» («Хотите установить режим пары сейчас?»). Ответьте «Yes» («Да»), и система перейдет к шагу 3 установки режима пары. См. раздел «Установление режима пары (тип 2)».

Выбор устройства

E00760701332

Если в автомобиле находятся несколько зарегистрированных устройств Bluetooth®, к системе Bluetooth® 2.0 автоматически подключается мобильный телефон или музыкальный проигрыватель, который подключался к системе последним.

Для подключения другого зарегистрированного мобильного телефона или музыкального проигрывателя необходимо выполнить следующие операции изменения настроек.

Выбор мобильного телефона

1. Нажмите кнопку SPEECH.
2. Произнесите «Setup» («Настройка»).
3. Произнесите «Select phone» («Выбрать телефон»).
4. Система голосовых инструкций произнесет «Please say» («Пожалуйста, назовите»), а затем начнет по порядку перечислять номера и обозначения соответствующих мобильных телефонов, начиная с телефона, который подключался последним. Назовите номер мобильного телефона, который Вы хотите подключить. Если включена функция подтверждения, система запросит подтверждение названного номера телефона, который Вы хотите подключить. Чтобы подтвердить выбор, ответьте «Yes». Если Вы ответите «No», система произнесет: «Please say» («Пожалуйста, назовите»). Назовите номер телефона, который Вы хотите подключить.



ПРИМЕЧАНИЕ

- Подключить телефон можно в любой момент, нажав кнопку SPEECH и назвав номер, даже до того как система перечислит номера и обозначения всех зарегистрированных мобильных телефонов.

5. Будет произведено подключение выбранного телефона к системе Bluetooth® 2.0. Система голосовых инструкций произнесет: «<обозначение устройства> selected» («<обозначение устройства> выбрано»), после чего система вернется в главное меню.

Выбор музыкального проигрывателя

1. Нажмите кнопку SPEECH.
2. Произнесите «Setup» («Настройка»).
3. Произнесите «Select music player» («Выбрать музыкальный проигрыватель»).
4. Система голосовых инструкций произнесет «Please say» («Пожалуйста, назовите»), а затем начнет по порядку перечислять номера и обозначения соответствующих музыкальных проигрывателей, начиная с проигрывателя, который подключался последним. Назовите номер музыкального проигрывателя, который Вы хотите подключить. Если включена функция подтверждения, система запросит подтверждение названного номера музыкального проигрывателя, который Вы хотите подключить. Чтобы подтвердить выбор, ответьте «Yes».

Если Вы ответите «No», система произнесет: «Please say» («Пожалуйста, назовите»). Назовите номер музыкального проигрывателя, который Вы хотите подключить.



ПРИМЕЧАНИЕ

- Подключить музыкальный проигрыватель можно в любой момент, нажав кнопку SPEECH и назвав номер, даже до того как система перечислит номера и обозначения всех зарегистрированных музыкальных проигрывателей.

5. Будет произведено подключение выбранного музыкального проигрывателя к системе Bluetooth® 2.0. Система голосовых инструкций произнесет: «<обозначение устройства> selected» («<обозначение устройства> выбрано»), после чего система вернется в главное меню.

Удаление устройства

E00779500195

Удаление зарегистрированного устройства Bluetooth® из системы Bluetooth® 2.0 производится следующим образом:

1. Нажмите на кнопку SPEECH.
2. Произнесите «Setup» («Настройка»).
3. Произнесите «Pairing Options» («Настройки режима пары»).

4. Система голосовых инструкций произнесет: «Select one of the following: pair, edit, delete, or list» («Выберите действие: установить режим пары, редактировать, удалить или перечислить»). Ответьте «Delete» («Удалить»).
5. Система голосовых инструкций произнесет «Please say» («Пожалуйста, назовите»), а затем начнет по порядку перечислять номера и обозначения соответствующих устройств, начиная с устройства, которое подключалось последним. После перечисления всех зарегистрированных устройств система произнесет «og all» («или все»). Назовите номер устройства, которое Вы хотите удалить. Если Вы хотите удалить из системы все зарегистрированные телефоны, скажите «All» («Все»).
6. Для подтверждения система голосовых инструкций произнесет «Deleting <обозначение устройства> <номер>. Is this correct?» («Удаление <обозначение устройства> (номер). Это правильно?») или «Deleting all devices. Is this correct?» («Удаление всех устройств. Это правильно?»). Чтобы удалить телефон(ы), ответьте «Yes». Чтобы вернуться к пункту 4, ответьте «No».
7. Система голосовых инструкций произнесет: «Deleted» («Удалено»). На этом процесс удаления устройства завершается.

ПРИМЕЧАНИЕ

- Если удалить устройство по какой-либо причине не удастся, система произнесет «Delete failed» («Ошибка удаления»), и удаление будет отменено.

Проверка списка зарегистрированных устройств Bluetooth®

E00760800017

Проверка списка зарегистрированных устройств Bluetooth® осуществляется следующим образом:

1. Нажмите на кнопку SPEECH.
2. Произнесите «Setup» («Настройка»).
3. Произнесите «Pairing Options» («Настройки режима пары»).
4. Система голосовых инструкций произнесет: «Select one of the following: pair, edit, delete, or list» («Выберите действие: установить режим пары, редактировать, удалить или перечислить»). Ответьте «List» («Перечислить»).
5. Система голосовых инструкций начнет по порядку перечислять обозначения соответствующих устройств, начиная с устройства Bluetooth®, которое подключалось последним.
6. После перечисления обозначений всех зарегистрированных устройств Bluetooth® система голосовых инструкций спросит: «End of list, would you like to start from the beginning?» («Конец списка. Хотите начать с начала?»). Чтобы прослушать список устройств еще раз, ответьте «Yes». Чтобы вернуться в главное меню, ответьте «No».

ПРИМЕЧАНИЕ

- Если во время прослушивания списка нажать и отпустить кнопку SPEECH и произнести «Continue» («Продолжить») или «Previous» («Назад»), система перейдет вперед или назад по списку. Чтобы перейти к устройству со следующим (большим) номером, произнесите «Continue» («Продолжить»), чтобы вернуться к предыдущему устройству, произнесите «Previous» («Назад»).
- Вы можете изменять обозначения устройств: для этого во время перечисления списка необходимо нажать и отпустить кнопку SPEECH, а затем произнести «Edit» («Редактировать»).
- Вы можете сменить подключенный телефон: для этого во время перечисления списка необходимо нажать и отпустить кнопку SPEECH, а затем произнести «Select phone» («Выбрать телефон»).
- Вы можете сменить подключенный музыкальный проигрыватель: для этого во время перечисления списка необходимо нажать и отпустить кнопку SPEECH, а затем произнести «Select music player» («Выбрать музыкальный проигрыватель»).

Изменение обозначения устройства

E00760900018

Вы можете изменить обозначение зарегистрированного мобильного телефона или музыкального проигрывателя.

Изменение обозначения устройства осуществляется следующим образом.

1. Нажмите кнопку SPEECH.
 2. Произнесите «Setup» («Настройка»).
 3. Произнесите «Pairing Options» («Настройки режима пары»).
 4. Система голосовых инструкций произнесет: «Select one of the following: pair, edit, delete, or list» («Выберите действие: установить режим пары, редактировать, удалить или перечислить»). Ответьте «Edit» («Редактировать»).
 5. Система голосовых инструкций произнесет «Please say» («Пожалуйста, назовите»), а затем начнет по порядку перечислять номера и обозначения соответствующих устройств Bluetooth®, начиная с устройства Bluetooth®, которое подключалось последним.
- После перечисления обозначений всех зарегистрированных устройств система голосовых инструкций произнесет: «Which device, please?» («Какое из устройств?»). Назовите номер обозначения устройства, которое требуется изменить.



ПРИМЕЧАНИЕ

- Во время перечисления списка Вы можете нажать и отпустить кнопку SPEECH, а затем сразу назвать номер обозначения устройства, которое необходимо изменить.

6. Система голосовых инструкций произнесет: «New name, please» («Назовите новое имя»). Назовите имя, которое хотите зарегистрировать в качестве нового обозначения устройства.

Если включена функция подтверждения, система голосовых инструкций произнесет: «<Новое обозначение устройства>. Is this correct?» («<Тип телефона>. Это правильно?»). Ответьте «Yes».

Ответив «No», Вы можете назвать другое имя, которое хотите зарегистрировать в качестве нового обозначения устройства.

7. Обозначение устройства будет изменено. По окончании процесса изменения система голосовых инструкций произнесет: «New name saved» («Новое имя сохранено»), после чего система вернется в главное меню.

Управление музыкальным проигрывателем, подключенным по интерфейсу Bluetooth®

E00761001967

Сведения о порядке управления музыкальным проигрывателем, подключенным по интерфейсу Bluetooth®, см. в разделе «Воспроизведение записей с аудиоустройства с интерфейсом Bluetooth®», стр. 7-44. В автомобилях с аудиосистемой с сенсорным управлением DISPLAY AUDIO, системой Mitsubishi Connect и навигационной системой системы Mitsubishi Connect сведения приведены в отдельном руководстве по эксплуатации аудиосистемы.

Осуществление и прием звонков с помощью голосовых команд

E00761100059

Вы можете совершать и принимать звонки с помощью голосовых команд, используя мобильный телефон с поддержкой технологии Bluetooth®, подключенный к системе Bluetooth® 2.0.

Кроме того, вместо набора телефонных номеров для осуществления звонков можно пользоваться телефонными справочниками в системе Bluetooth® 2.0.

Набор номера — стр. 7-67.
 Функция SEND (отправить) — стр. 7-69.
 Прием звонков — стр. 7-70.
 Функция MUTE (отключение звука) — стр. 7-70.
 Переключение между режимом hands-free и обычным режимом — стр. 7-70.



ПРИМЕЧАНИЕ

- Управление звонками в режиме hands-free может осуществляться некорректно, если звонки принимаются или выполняются непосредственно с мобильного телефона.

Набор номера

E00761200148

Совершить звонок с помощью системы Bluetooth® 2.0 можно следующими тремя способами:

произнести телефонный номер, воспользоваться телефонным справочником системы Bluetooth® 2.0 или использовать повторный набор номера.

Вызов абонента по номеру телефона

Вызвать нужного абонента можно, произнеся номер его телефона.

1. Нажмите кнопку SPEECH.
2. Произнесите «Dial» («Набор»).
3. После того как система голосовых инструкций ответит «Number please» («Назовите номер»), произнесите номер телефона.
4. Система голосовых инструкций произнесет: «Dialing <распознанный номер>» («Набор <распознанный номер>»).

После этого система Bluetooth® 2.0 начнет вызов.

Если включена функция подтверждения, система запросит подтверждение названного номера. Чтобы подтвердить номер, ответьте «Yes».

Чтобы набрать другой номер, ответьте «No». После того как система произнесет «Number please», назовите новый номер.

ПРИМЕЧАНИЕ

- Если номер называется на английском языке, то цифру 0 можно произносить и как «zero», и как «oh» (буква «o»).
- Система Bluetooth® 2.0 поддерживает набор цифр от 0 до 9, а также символов (+, # и *).
- Поддерживается следующая максимальная длина телефонных номеров:

ПРИМЕЧАНИЕ

- Международный телефонный номер: «+» и цифры телефонного номера (не более 18).
- Прочие телефонные номера, кроме международных: цифры телефонного номера (на более 19).

Вызов абонента с помощью телефонного справочника

Вы можете совершать звонки с помощью телефонного справочника автомобиля или мобильного телефонного справочника, содержащегося в системе Bluetooth® 2.0.

Сведения о телефонных справочниках см. в разделе «Пользование телефонным справочником», стр. 7-70.

1. Нажмите на кнопку SPEECH.
2. Произнесите «Call» («Вызов»).

ПРИМЕЧАНИЕ

- Если записи в телефонном справочнике автомобиля и мобильном телефонном справочнике отсутствуют, при получении команды «Call» («Вызов») система голосовых инструкций ответит: «The vehicle phonebook is empty. Would you like to add a new entry now?» («Телефонный справочник пуст. Хотите добавить новую запись?»).

Если Вы ответите «Yes», система голосовых инструкций произнесет: «Entering the phonebook – new entry menu» («Вход в телефонный справочник — меню новых записей»). После этого можно внести необходимые данные в телефонный справочник автомобиля.

В случае получения ответа «No» система вернется в главное меню.

3. После того как система голосовых инструкций произнесет «Name please» («Назовите имя»), назовите имя нужного Вам абонента, как оно вписано в телефонный справочник.
 4. Если будет найдено только 1 соответствие, система перейдет к пункту 5. Если же соответствий несколько, система произнесет фразу «More than one match was found, would you like to call <названное имя>» («Найдено больше чем одно соответствие, хотите вызвать <названное имя>?»). Если Вы хотите позвонить именно этому человеку, ответьте «Yes».
- Если Вы ответите «No», система голосовых инструкций назовет следующего человека, соответствующего критериям поиска.

ПРИМЕЧАНИЕ

- Если Вы скажете «No» в ответ на все предложенные имена, система голосовых инструкций произнесет фразу «Name not found, returning to main menu» («Имя не найдено, возвращение в главное меню»), и система вернется в главное меню.

5. Если под произнесенным Вами именем зарегистрирован только 1 телефонный номер, система голосовых инструкций перейдет к пункту 6.

Если же названному имени соответствуют несколько зарегистрированных телефонных номеров, система голосовых инструкций произнесет: «Would you like to call <имя> at [home], [work], [mobile], or [other]?» («Хотите вызвать <имя> по [домашнему], [рабочему], [мобильному] или [другому]?»). Выберите телефон, по которому требуется позвонить.

ПРИМЕЧАНИЕ

- Если в телефонном справочнике автомобиля имеются данные по названному имени, но телефонный номер выбранного типа не зарегистрирован, система голосовых инструкций ответит: «{home/work/mobile/other} not found for <имя>. Would you like to add location or try again?» («{домашний/рабочий/мобильный/другой} не найден для <имя>. Хотите добавить номер или повторить попытку?»). Скажите «Try again» («Повторить попытку»), и система вернется к пункту 3. Скавав «Add location» («Добавить номер»), Вы можете зарегистрировать дополнительный телефонный номер соответствующего типа.
- Если в мобильном телефонном справочнике имеются данные по названному имени, но телефонный номер выбранного типа не зарегистрирован, система голосовых инструкций ответит: «{home/work/mobile/other} not found for <имя>. Would you like to try again?» («{домашний/рабочий/мобильный/другой} не найден для <имя>. Хотите повторить попытку?»). Ответьте «Yes», и система вернется к пункту 3. В случае ответа «No» звонок будет отменен. Начните вновь с пункта 1.

6. Система голосовых инструкций произнесет «Calling <имя> тип телефона» («Набор <имя> <тип телефона>») и начнет набор телефонного номера.

ПРИМЕЧАНИЕ

- Если включена функция подтверждения, система запросит подтверждение имени и типа телефона вызываемого абонента. Чтобы подтвердить выбор, ответьте «Yes». Если Вы хотите позвонить другому абоненту или по другому номеру того же абонента, ответьте «No». Система вернется к пункту 3.

Повторный набор

Используя журнал набранных номеров в подключенном телефоне, можно повторить набор последнего номера.

Для этого необходимо выполнить следующее:

1. Нажмите на кнопку SPEECH.
2. Произнесите «Redial» («Повторный набор»).

Функция SEND

E00761300035

Для набора номера в тональном режиме нажмите кнопку SPEECH, чтобы войти в режим распознавания голосовых команд, а затем скажите «<номер> SEND» («<номер> отправить»). Например, если во время звонка Вам нужно имитировать подачу тональных сигналов для ответа на запрос автоматизированной системы, нажмите кнопку SPEECH и скажите, например, «1 2 3 4 pound send» («1234 „решетка“ отправить»). После этого с мобильного телефона будет подан сигнал набора 1234#.

Прием звонков

E00761600054

Если в момент поступления входящего звонка ключ в замке зажигания находится в положении ON или ACC, либо включен режим работы ON или ACC, аудиосистема автоматически включится и перейдет в режим приема звонка, даже если она была выключена.

Звук системы голосовых инструкций будет воспроизводиться через динамик, расположенный возле сиденья переднего пассажира.

Если в момент поступления звонка включен радиоприемник или проигрыватель компакт-дисков, их звук будет выключен, и будет воспроизводиться входящий звонок.

Чтобы принять вызов, нажмите кнопку PICK-UP на рулевом колесе.

После завершения звонка аудиосистема вернется к прежнему режиму работы.

Функция MUTE (отключение звука)

E00760300041

Во время разговора можно в любой момент отключить автомобильный микрофон.

Чтобы выключить микрофон во время разговора, необходимо нажать на кнопку SPEECH и произнести «Mute» («Отключить звук»).

Чтобы вновь включить микрофон, необходимо нажать на кнопку SPEECH и произнести «Mute off» («Включить звук»).

Переключение между режимом hands-free («свободные руки») и обычным режимом

E00761400036

Система Bluetooth® 2.0 поддерживает возможность переключения между режимом hands-free («свободные руки») и режимом обычного разговора по мобильному телефону.

Если во время разговора в режиме hands-free нажать на кнопку SPEECH и произнести «Transfer call» («Перевод вызова»), то разговор перейдет из режима hands-free в обычный режим.

Чтобы вернуться в режим hands-free, вновь нажмите кнопку SPEECH и произнесите «Transfer call» («Перевод вызова»).

Пользование телефонным справочником

E00763700017

В системе Bluetooth® 2.0 имеются два типа уникальных телефонных справочников, которые отличаются от телефонного справочника, хранящегося в памяти мобильного телефона.

Это телефонный справочник автомобиля и мобильный телефонный справочник.

Данные телефонные справочники используются для регистрации телефонных номеров и звонков по нужным номерам при помощи функции распознавания голосовых команд.



ПРИМЕЧАНИЕ

- При отсоединении проводов от аккумуляторной батареи информация в телефонном справочнике сохраняется.

Телефонный справочник автомобиля

E00763801523

Этот справочник используется при наборе номеров с помощью голосовых команд. В телефонном справочнике автомобиля можно зарегистрировать не более 32 имен абонентов для каждого языка.

Для каждого имени можно ввести до 4 типов телефонных номеров: домашний, рабочий, мобильный и другой. Для каждого типа телефона можно зарегистрировать один телефонный номер.

В качестве имени абонента в телефонном справочнике автомобиля можно зарегистрировать любое требуемое имя.

Впоследствии имена и телефонные номера можно изменять.

Телефонный справочник автомобиля может использоваться со всеми зарегистрированными мобильными телефонами.

■ Внесение телефонного номера в телефонный справочник автомобиля

Внести телефонный номер в телефонный справочник автомобиля можно следующими двумя способами: произнести телефонный номер или выбрать и передать 1-ую запись из телефонного справочника мобильного телефона.

◆ Регистрация путем произнесения телефонного номера

1. Нажмите на кнопку SPEECH.
2. Произнесите «Phonebook» («Телефонный справочник»).
3. Система голосовых инструкций произнесет: «Select one of the following: new entry, edit number, edit name, list names, delete, erase all, or import contact» («Выберите действие: создать новую запись, редактировать номер, редактировать имя, перечислить имена, удалить, стереть все или импортировать контакт»). Ответьте «New entry» («Создать новую запись»).
4. Система голосовых инструкций произнесет: «Name please» («Назовите имя»). Произнесите имя абонента.

ПРИМЕЧАНИЕ

- Если уже достигнуто максимальное количество записей, система голосовых инструкций произнесет: «The phonebook is full. Would you like to delete a name?» («Телефонный справочник заполнен. Хотите удалить имя?»). Если Вы хотите удалить одно из зарегистрированных имен, скажите «Yes». В случае получения ответа «No» система вернется в главное меню.

5. После того как имя будет записано, система голосовых инструкций произнесет: «home, work, mobile, or other?» («Домашний, рабочий, мобильный или другой?»). Назовите тип телефона, под которым Вы хотите записать номер.

ПРИМЕЧАНИЕ

- Если включена функция подтверждения, система голосовых инструкций произнесет: «<Тип телефона>. Is this correct?» («<Тип телефона>. Это правильно?»). Ответьте «Yes». Если выбранному типу телефона уже назначен номер телефона, система произнесет: «The current number is <номер телефона>, number please» («Данный номер <номер телефона>, введите номер»). Если Вы не хотите изменять номер, скажите «cancel» («Отмена») или произнесите тот же самый номер, и он будет сохранен.

6. Система голосовых инструкций произнесет: «Number please» («Назовите номер»). Назовите телефонный номер, который необходимо записать.

ПРИМЕЧАНИЕ

- Если номер называется на английском языке, то цифру 0 можно произносить и как «zero», и как «oh» (буква «o»).

7. Система голосовых инструкций повторит названный Вами номер, а затем запишет его. После того как телефонный номер будет сохранен в памяти, система сообщит: «Number saved. Would you like to add another number for this entry?» («Номер сохранен. Хотите добавить другой номер для данной записи?»).

Чтобы добавить еще один номер (другой тип телефона) для данного абонента, ответьте «Yes». Система вернется к выбору типа телефона (пункт 5).
Чтобы завершить ввод и вернуться в главное меню, ответьте «No».

ПРИМЕЧАНИЕ

- Если включена функция подтверждения, система голосовых инструкций произнесет названный Вами телефонный номер, а затем задаст вопрос: «Is this correct?» («Это правильно?»). Ответьте «Yes». Чтобы вернуться к выбору номера (пункт 6), ответьте «No».

◆ Выбор и передача одной записи из телефонного справочника мобильного телефона

Вы можете выбирать отдельные записи телефонного справочника мобильного телефона и вносить их в телефонный справочник автомобиля.

ПРИМЕЧАНИЕ

- Передача во время движения невозможна. Перед началом передачи остановите автомобиль в безопасном месте.
- В зависимости от совместимости мобильного телефона передача всех данных или какой-либо их части может оказаться невозможной, даже если телефон поддерживает технологию Bluetooth®.

 **ПРИМЕЧАНИЕ**

- Максимальная поддерживаемая длина телефонных номеров составляет 19 цифр. Если телефонный номер содержит более 20 цифр, в телефонный справочник автомобиля будут записаны только первые 19 цифр.
- Если телефонный номер содержит какие-либо символы, кроме цифр 0–9 и знаков *, # и +, перед началом передачи эти символы удаляются.
- Для получения информации о настройках соединения на мобильном телефоне обратитесь к руководству по эксплуатации телефона.

1. Нажмите на кнопку SPEECH.
2. Произнесите «Phonebook» («Телефонный справочник»).
3. Система голосовых инструкций произнесет: «Select one of the following: new entry, edit number, edit name, list names, delete, erase all, or import contact» («Выберите действие: создать новую запись, редактировать номер, редактировать имя, перечислить имена, удалить, стереть все или импортировать контакт»). Ответьте «Import contact» («Импортировать контакт»).
4. Система голосовых инструкций произнесет: «Would you like to import a single entry or all contacts?» («Хотите импортировать одну запись или все контакты?»). Ответьте «Single entry» («Одну запись»).

После этого система Bluetooth® 2.0 будет готова к приему передаваемых данных телефонного справочника.

 **ПРИМЕЧАНИЕ**

- Если уже достигнуто максимальное количество записей, система голосовых инструкций произнесет: «The phonebook is full. Would you like to delete a name?» («Телефонный справочник заполнен. Хотите удалить имя?»). Если Вы хотите удалить одно из зарегистрированных имен, скажите «Yes». В случае получения ответа «No» система вернется в главное меню.

5. После того как система голосовых инструкций произнесет: «Ready to receive a contact from the phone. Only a home, a work, and a mobile number can be imported» («Готова получить контакт из телефона. Только домашний, рабочий и мобильный номер может быть импортирован»), система Bluetooth® 2.0 начнет получение данных телефонного справочника от мобильного телефона с поддержкой технологии Bluetooth®.
6. Включите мобильный телефон с поддержкой технологии Bluetooth®, чтобы настроить его для передачи нужной записи телефонного справочника в телефонный справочник автомобиля с помощью системы Bluetooth® 2.0.

 **ПРИМЕЧАНИЕ**

- Если системе Bluetooth® 2.0 не удается распознать мобильный телефон с поддержкой технологии Bluetooth® или если передача данных занимает слишком много времени, система голосовых инструкций произнесет фразу «Import contact has timed out» («Время импорта контакта закончилось») и отменит регистрацию записи. В этом случае начните вновь с пункта 1.
- Регистрацию можно отменить и вручную: для этого требуется нажать кнопку HANG-UP или нажать и удерживать кнопку SPEECH.

7. После завершения приема данных система голосовых инструкций произнесет: «<количество телефонных номеров, которые были зарегистрированы в импортированной записи> numbers have been imported. What name would you like to use for these numbers?» («<количество телефонных номеров, которые были зарегистрированы в импортированной записи> номеров было импортировано. Какое имя хотите использовать для этих номеров?»). Назовите имя, которое хотите зарегистрировать для этой записи телефонного справочника.

 **ПРИМЕЧАНИЕ**

- Если названное Вами имя уже используется для другой записи телефонного справочника или похоже на какое-либо другое используемое имя, зарегистрировать данное имя не удастся.

8. Система голосовых инструкций произнесет: «Adding <имя>» («Добавление имени <имя>»).
- Если включена функция подтверждения, система спросит, правильно ли произнесено имя. Ответьте «Yes».
- Если Вы ответите «No», система произнесет: «Name please» («Назовите имя»). Назовите какое-либо другое имя.
9. Система голосовых инструкций произнесет: «Numbers saved» («Номера сохранены»).
10. Система голосовых инструкций произнесет: «Would you like to import another contact?» («Хотите импортировать другой контакт?»).
- Если Вы хотите внести еще одну запись, скажите «Yes». После этого можно приступить к внесению следующей записи телефонного справочника, начиная с пункта 5. В случае получения ответа «No» система вернется в главное меню.

■ Изменение данных в телефонном справочнике автомобиля

E00739800024

Вы можете изменять и удалять имена и телефонные номера, записанные в телефонном справочнике автомобиля.

Кроме того, можно прослушать список имен, внесенных в телефонный справочник автомобиля.



ПРИМЕЧАНИЕ

- В системе должна иметься хотя бы одна запись.

◆ Редактирование телефонного номера

1. Нажмите на кнопку SPEECH.
2. Произнесите «Phonebook» («Телефонный справочник»).
3. Система голосовых инструкций произнесет: «Select one of the following: new entry, edit number, edit name, list names, delete, erase all, or import contact» («Выберите действие: создать новую запись, редактировать номер, редактировать имя, перечислить имена, удалить, стереть все или импортировать контакт»). Ответьте «Edit number» («Редактировать номер»).
4. Система голосовых инструкций произнесет: «Please say the name of the entry you would like to edit, or say list names» («Назовите имя записи, которую хотите редактировать, или перечислите имена»). Назовите имя абонента, запись о котором Вы хотите редактировать.



ПРИМЕЧАНИЕ

- Если Вы ответите «List names» («Перечислить имена»), система начнет по порядку перечислять все имена, имеющиеся в телефонном справочнике. См. раздел «Прослушивание списка зарегистрированных имен», стр. 7-74.

5. Затем система спросит: «Home, work, mobile or other?» («Домашний, рабочий, мобильный или другой?»). Выберите и назовите ячейку, в которой требуется изменить или добавить телефонный номер.

Если включена функция подтверждения, система запросит подтверждение выбора имени и ячейки. Если Вы действительно хотите внести изменения, ответьте «Yes». Чтобы вернуться к пункту 3, ответьте «No».

6. Система голосовых инструкций произнесет: «Number, please» («Назовите номер»). Назовите телефонный номер, который необходимо записать.



ПРИМЕЧАНИЕ

- Если в данной ячейке уже записан телефонный номер, система ответит: «The current number is <текущий номер>. New number, please» («Данный номер <текущий номер>. Назовите новый номер»). Назовите новый телефонный номер, который требуется записать вместо текущего номера.

7. Система голосовых инструкций повторит названный телефонный номер. Если включена функция подтверждения, система спросит, правильно ли назван номер. Ответьте «Yes».
- В случае получения ответа «No» система вернется к пункту 3.
8. По завершении регистрации телефонного номера система голосовых инструкций произнесет «Number saved» («Номер сохранен») и система вернется в главное меню.

 **ПРИМЕЧАНИЕ**

- Если номер записан в ячейку, где ранее уже был зарегистрирован другой телефонный номер, система голосовых инструкций произнесет «Number changed» («Номер изменен»), и система вернется в главное меню.

 **Редактирование имени**

1. Нажмите на кнопку SPEECH.
2. Произнесите «Phonebook» («Телефонный справочник»).
3. Система голосовых инструкций произнесет: «Select one of the following: new entry, edit number, edit name, list names, delete, erase all, or import contact» («Выберите действие: создать новую запись, редактировать номер, редактировать имя, перечислить имена, удалить, стереть все или импортировать контакт»). Ответьте «Edit name» («Редактировать имя»).
4. Система голосовых инструкций произнесет: «Please say the name of the entry you would like to edit, or say list names» («Назовите имя записи, которую хотите редактировать, или перечислите имена»). Назовите имя, которое необходимо изменить.

 **ПРИМЕЧАНИЕ**

- Если Вы ответите «List names» («Перечислить имена»), система начнет по порядку перечислять все имена, имеющиеся в телефонном справочнике. См. раздел «Прослушивание списка зарегистрированных имен», стр. 7-74.

5. Система голосовых инструкций произнесет: «Changing <имя>» («Изменение <имя>»). Если включена функция подтверждения, система спросит, правильно ли произнесено имя. Если Вы действительно хотите внести изменения, скажите «Yes». Чтобы вернуться к пункту 4, ответьте «No».
6. Система голосовых инструкций произнесет: «Name please» («Назовите имя»). Назовите новое имя, которое необходимо записать.
7. Прежнее имя будет изменено. После завершения внесения изменений система вернется в главное меню.

 **Прослушивание списка зарегистрированных имен**

E00739900025

1. Нажмите на кнопку SPEECH.
2. Произнесите «Phonebook» («Телефонный справочник»).
3. Система голосовых инструкций произнесет: «Select one of the following: new entry, edit number, edit name, list names, delete, erase all, or import contact» («Выберите действие: создать новую запись, редактировать номер, редактировать имя, перечислить имена, удалить, стереть все или импортировать контакт»). Ответьте «List names» («Перечислить имена»).
4. После этого система Bluetooth® 2.0 начнет по порядку перечислять записи, имеющиеся в телефонном справочнике.
5. После перечисления всех записей система голосовых инструкций спросит: «End of list, would you like to start from the beginning?» («Конец списка, хотите начать сначала?»). Чтобы прослушать список записей еще раз, ответьте «Yes».

Чтобы вернуться в предыдущее или главное меню, ответьте «No».

 **ПРИМЕЧАНИЕ**

- В процессе перечисления записей можно набирать номера, редактировать и удалять записи. Нажмите кнопку SPEECH и произнесите «Call» («Вызов»), чтобы вызвать абонента, «Edit name» («Редактировать имя»), чтобы редактировать запись, «Delete» («Удалить»), чтобы удалить запись. Система подаст звуковой сигнал и выполнит команду.
- Если во время прослушивания списка нажать кнопку SPEECH и произнести «Continue» («Продолжить») или «Previous» («Назад»), система перейдет вперед или назад по списку. Чтобы перейти к следующей записи, произнесите «Continue» («Продолжить»), к предыдущей — «Previous» («Назад»).

 **Удаление телефонного номера**

E00740000026

1. Нажмите на кнопку SPEECH.
2. Произнесите «Phonebook» («Телефонный справочник»).
3. Система голосовых инструкций произнесет: «Select one of the following: new entry, edit number, edit name, list names, delete, erase all, or import contact» («Выберите действие: создать новую запись, редактировать номер, редактировать имя, перечислить имена, удалить, стереть все или импортировать контакт»). Ответьте «Delete» («Удалить»).

4. Система голосовых инструкций произнесет: «Please say the name of the entry you would like to delete, or say list names» («Назовите имя записи, которую хотите удалить, или скажите „Перечислите имена“»). Назовите имя записи телефонного справочника, из которой требуется удалить телефонный номер.

ПРИМЕЧАНИЕ

- Если Вы ответите «List names» («Перечислите имена»), система начнет по порядку перечислять все имена, имеющиеся в телефонном справочнике. См. раздел «Прослушивание списка зарегистрированных имен», стр. 7-74.

5. Если в выбранной записи телефонного справочника зарегистрирован только один телефонный номер, система голосовых инструкций произнесет: «Deleting <имя> <тип телефона>» («Удаление <имя> <тип телефона>»). Если для выбранного абонента в телефонном справочнике записано несколько номеров, система голосовых инструкций спросит: «Would you like to delete [home], [work], [mobile], [other], or all?» («Хотите удалить [домашний], [рабочий], [мобильный], [другой] или все?»). Выберите ячейку, из которой необходимо удалить номер. Система голосовых инструкций произнесет: «Deleting <имя> <тип телефона>» («Удаление <имя> <тип телефона>»).

ПРИМЕЧАНИЕ

- Если Вы хотите удалить все номера данного абонента, ответьте «All» («Все»).

6. Система попросит подтвердить удаление выбранных телефонных номеров. Чтобы выполнить удаление, ответьте «Yes». Чтобы отказаться от удаления телефонных номеров и вернуться к пункту 4, ответьте «No».
7. По завершении удаления телефонных номеров система голосовых инструкций произнесет «<имя> <тип телефона> deleted» («<имя> <тип телефона> удалено»), и система вернется в главное меню. В случае удаления телефонных номеров из всех ячеек система произнесет «<имя> и all locations deleted» («<имя> и все записи удалены») и соответствующая запись будет удалена из телефонного справочника. Если в записи остались какие-либо номера, данная запись вместе с номерами останется в телефонном справочнике.

■ Удаление всей информации из телефонного справочника

E00740100027

Вы можете удалить из телефонного справочника автомобиля всю имеющуюся информацию.

1. Нажмите на кнопку SPEECH.
2. Произнесите «Phonebook» («Телефонный справочник»).

3. Система голосовых инструкций произнесет: «Select one of the following: new entry, edit number, edit name, list names, delete, erase all, or import contact» («Выберите действие: создать новую запись, редактировать номер, редактировать имя, перечислить имена, удалить, стереть все или импортировать контакт»). Ответьте «Erase all» («Стереть всё»).
4. Для подтверждения удаления система голосовых инструкций спросит: «Are you sure you want to erase everything from your hands-free system phonebook?» («Вы уверены, что хотите удалить все содержимое телефонного справочника системы?»). Ответьте «Yes». Чтобы отказаться от удаления и вернуться в главное меню, ответьте «No».
5. Система голосовых инструкций произнесет: «You are about to delete everything from your hands-free system phonebook. Do you want to continue?» («Вы собираетесь удалить все содержимое телефонного справочника системы. Хотите продолжить?»). Для продолжения ответьте «Yes». Чтобы отказаться от удаления и вернуться в главное меню, ответьте «No».
6. Система голосовых инструкций произнесет «Please wait, erasing the hands-free system phonebook» («Ожидайте, содержимое телефонного справочника удаляется») и начнет удаление всех данных из телефонного справочника. По окончании процесса удаления система голосовых инструкций произнесет «Hands-free system phonebook erased» («Содержимое телефонного справочника удалено»), после чего система вернется в главное меню.

Мобильный телефонный справочник

E00763900080

Все записи, хранящиеся в телефонном справочнике мобильного телефона, можно передать в виде единого пакета данных и внести в мобильный телефонный справочник. В системе можно регистрировать не более 7 мобильных телефонных справочников, каждый из которых может содержать не более 1000 имен абонентов.

Система Bluetooth® 2.0 автоматически осуществляет преобразование имен, содержащихся в передаваемых записях телефонных справочников, из текстовой формы в голосовую.

ПРИМЕЧАНИЕ

- С подключенным мобильным телефоном можно использовать только тот мобильный телефонный справочник, который был передан из данного телефона.
- Изменять имена и телефонные номера, зарегистрированные в записях мобильного телефонного справочника, невозможно. Точно так же невозможно удалять отдельные записи из мобильного телефонного справочника. Чтобы изменить или удалить любые из этих данных, измените соответствующую информацию в исходном телефонном справочнике на мобильном телефоне, а затем повторите передачу телефонного справочника.

Импорт телефонного справочника устройства

Передача телефонного справочника, хранящегося на мобильном телефоне, в мобильный телефонный справочник осуществляется следующим образом.

ПРИМЕЧАНИЕ

- Передача во время движения невозможна. Перед началом передачи остановите автомобиль в безопасном месте.
- Данные, сохраненные в мобильном телефонном справочнике, перезаписываются на данные, содержащиеся в телефонном справочнике мобильного телефона.
- В зависимости от совместимости мобильного телефона передача всех данных или какой-либо их части может оказаться невозможной, даже если телефон поддерживает технологию Bluetooth®.
- Импортировать можно только номера домашнего, рабочего и мобильного телефонов.
- Максимальная поддерживаемая длина телефонных номеров составляет 19 цифр. Если телефонный номер содержит более 20 цифр, в телефонный справочник автомобиля будут записаны только первые 19 цифр.
- Если телефонный номер содержит какие-либо символы, кроме цифр 0–9 и знаков *, # и +, перед началом передачи эти символы удаляются.

ПРИМЕЧАНИЕ

- Для получения информации о настройках соединения на мобильном телефоне обратитесь к руководству по эксплуатации телефона.

1. Нажмите на кнопку SPEECH.
2. Произнесите «Phonebook» («Телефонный справочник»).
3. Система голосовых инструкций произнесет: «Select one of the following: new entry, edit number, edit name, list names, delete, erase all, or import contact» («Выберите действие: создать новую запись, редактировать номер, редактировать имя, перечислить имена, удалить, стереть все или импортировать контакт»). Ответьте «Import contact» («Импортировать контакт»).
4. Система голосовых инструкций произнесет: «Would you like to import a single entry or all contacts?» («Хотите импортировать одну запись или все контакты?»). Ответьте «All contacts» («Все контакты»).
5. Система голосовых инструкций произнесет: «Importing the contact list from the mobile phonebook. This may take several minutes to complete. Would you like to continue?» («Импортирование списка контактов из справочника телефона. Это может занять несколько минут. Хотите продолжить?»). Ответьте «Yes». Начнется передача телефонного справочника, хранящегося на мобильном телефоне, в мобильный телефонный справочник. В случае получения ответа «No» система вернется в главное меню.



ПРИМЕЧАНИЕ

- В зависимости от количества контактов передача может занять некоторое время.
- Если системе Bluetooth® 2.0 не удастся соединиться с мобильным телефоном, поддерживающим технологию Bluetooth®, система голосовых инструкций произнесет «Unable to transfer contact list from phone» («Невозможно передать контакты из телефона») и система вернется в главное меню.
- Если во время передачи данных нажать кнопку HANG-UP или нажать и удерживать кнопку SPEECH, передача будет отменена, и система вернется в главное меню.
- В случае возникновения какого-либо сбоя во время передачи данных вся передача будет отменена, и система голосовых инструкций сообщит «Unable to complete the phonebook import» («Невозможно завершить импорт телефонного справочника»), после чего система вернется в главное меню.
- Если телефонный справочник на мобильном телефоне не содержит записей, система голосовых инструкций произнесет: «There are no contacts on the connected phone» («Контакты в подключенном телефоне отсутствуют»).

6. По завершении передачи данных система голосовых инструкций произнесет «Import complete» («Импорт завершен») и система вернется в главное меню.

Команды для создания голосовой модели

E00732401480

Phrase	English	French	Spanish	Italian	German	Dutch	Portuguese	Russian
1	0123456789	0123456789	0123456789	0123456789	0123456789	0123456789	0123456789	0123456789
2	888 555 1212	888 555 1212	888 555 1212	888 555 1212	888 555 1212	888 555 1212	888 555 1212	888 555 1212
3	Call	Appeler	Llamar	Chiama	Anrufen	Bellen	Ligar	Вызов
4	Dial	Composer	Marcar	Componi	Wählen	Nummer keuze	Marcar	Набор
5	Setup	Configurer	Configuración	Configura	Einrichtung	Setup	Configurar	Настройка
6	Cancel	Annuler	Cancelar	Annulla	Abbrechen	Annuleren	Cancelar	Отмена
7	Continue	Continuer	Continuar	Continua	Weiter	Doorgaan	Continuar	Продолжить
8	Help	Aide	Ayuda	Aiuto	Hilfe	Help	Ajuda	Справка

Входной разъем USB*

E00761901924

Вы можете подсоединять накопитель с интерфейсом USB или проигрыватель iPod* для воспроизведения музыкальных файлов, хранящихся в памяти этих устройств.

* iPod — зарегистрированный товарный знак компании Apple Inc. в Соединенных Штатах Америки и других странах.

Входной разъем USB (A) находится в указанном месте.

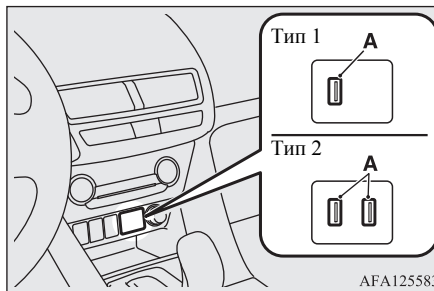

Порядок подключения и отсоединения USB-накопителя и проигрывателя iPod приведен ниже. Сведения о порядке воспроизведения музыкальных файлов можно найти в следующих разделах:

«Воспроизведение записей с проигрывателя iPod», стр. 7-36.
 «Прослушивание записей с USB-накопителя», стр. 7-38.
 «Воспроизведение записей с проигрывателя iPod / USB-накопителя с помощью голосового управления», стр. 7-41.

Подключение USB-накопителя

E00762001964

1. Остановите автомобиль в безопасном месте и переведите ключ в замке зажигания в положение LOCK или включите режим работы OFF.

2. Подключите имеющийся в продаже соединительный кабель USB (B) к USB-накопителю (A).

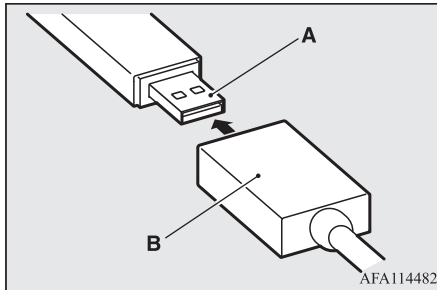

3. Подключите соединительный кабель USB к входному разъему USB.

ПРИМЕЧАНИЕ

- Не подключайте USB-накопитель непосредственно к входному разъему USB. Это может привести к повреждению USB-накопителя.

4. Чтобы отключить соединительный кабель, сначала поверните ключ в замке зажигания в положение LOCK или включите режим работы OFF, а затем действуйте в порядке, обратном порядку подключения.

Подключение проигрывателя iPod

E00762101952

1. Остановите автомобиль в безопасном месте и переведите ключ в замке зажигания в положение LOCK или включите режим работы OFF.
2. Подключите соединительный кабель к проигрывателю iPod.

ПРИМЕЧАНИЕ

- Используйте оригинальный соединительный кабель компании Apple Inc.

3. Подключите соединительный кабель USB к входному разъему USB.
4. Чтобы отключить соединительный кабель, сначала поверните ключ в замке зажигания в положение LOCK или включите режим работы OFF, а затем действуйте в порядке, обратном подключению.

Типы подключаемых устройств и поддерживаемые форматы файлов

E00762201979

Автомобили без системы Bluetooth® 2.0

Сведения о типах устройств, которые можно подключать, и поддерживаемых форматах файлов см. на следующих страницах.

Для автомобилей, оборудованных радиоприемником LW/MW/FM диапазонов с проигрывателем компакт-дисков

См. разделы «Воспроизведение записей с проигрывателя iPod», стр. 7-36, «Прослушивание записей с USB-накопителем», стр. 7-38, и «Аудиофайлы (MP3/WMA/AAC)», стр. 7-21.

Автомобили, оборудованные аудиосистемой с сенсорным управлением DISPLAY AUDIO, системой связи Mitsubishi Connect (SDA) или навигационной системой системы связи Mitsubishi Connect (SDA)

Более подробная информация представлена в отдельном руководстве.

Автомобили с системой Bluetooth® 2.0

Сведения о типах устройств, которые можно подключать, и поддерживаемых форматах файлов см. в следующем разделе.

Типы устройств

E00762301954

Поддерживается возможность подключения устройств следующих типов.

Название модели	Параметры
USB-накопитель	Емкость запоминающего устройства не менее 256 Мб (файловая система FAT16/32)
Прочие устройства, кроме USB-накопителей и проигрывателей iPod	Цифровой аудиопроигрыватель с поддержкой протокола Mass Storage Class

Информацию по аудиосистемам, совместимым с устройствами iPod*, iPod classic*, iPod nano*, iPod touch* и iPhone* можно получить на веб-сайте MITSUBISHI MOTORS. Пожалуйста, ознакомьтесь и дайте согласие с условиями «Предупреждения о ссылках на веб-сайты других компаний». Упомянутые выше веб-сайты могут выполнить подключение к стороннему сайту.
<http://www.mitsubishi-motors.com/en/products/index.html>

* iPod, iPod classic, iPod nano, iPod touch и iPhone — зарегистрированные товарные знаки компании Apple Inc. в Соединенных Штатах Америки и других странах.

ПРИМЕЧАНИЕ

- В зависимости от типа подключаемого USB-накопителя или иного устройства данное устройство может работать со сбоями или с поддержкой ограниченного набора функций.
- Рекомендуется использовать проигрыватель iPod, микропрограмма которого обновлена до последней версии.
- Проигрыватель iPod, подключенный к входному разъему USB, подзаряжается, когда ключ в замке зажигания находится в положении ON или ACC либо включен режим работы ON или ACC.
- Не храните USB-накопитель или проигрыватель iPod в автомобиле.
- На случай повреждения данных рекомендуется производить резервное копирование файлов.

ПРИМЕЧАНИЕ

- Не подключайте к входному разъему USB никакие устройства (жесткие диски, устройства чтения карт памяти и т. д.), кроме тех устройств, которые указаны как разрешенные для подключения в предыдущем разделе. Это может привести к повреждению соответствующих устройств и/или данных. Если любое такое устройство было по ошибке подключено, переведите ключ в замке зажигания в положение LOCK или включите режим работы OFF, а затем отсоедините устройство.

Характеристики файлов

E00762401056

С USB-накопителя или иного устройства с поддержкой протокола Mass Storage Class можно воспроизводить музыкальные файлы со следующими характеристиками. При подключении проигрывателя iPod характеристики воспроизводимых файлов зависят от подключенного проигрывателя iPod.

Описание	Параметры
Формат файлов	MP3, WMA, AAC, WAV
Максимальное количество уровней (включая корневую папку)	8 уровней
Количество папок	700
Количество файлов	65 535

Солнцезащитные козырьки

E00711202697

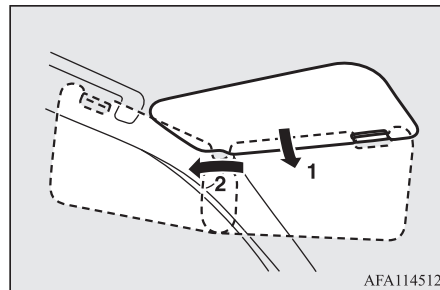

AFA114512

- 1 — положение для защиты от света спереди
 2 — положение для защиты от света сбоку

Косметическое зеркало

Тип 1

Косметическое зеркало находится на обратной стороне солнцезащитного козырька. При открывании крышки косметического зеркала автоматически включится лампа подсветки (А).

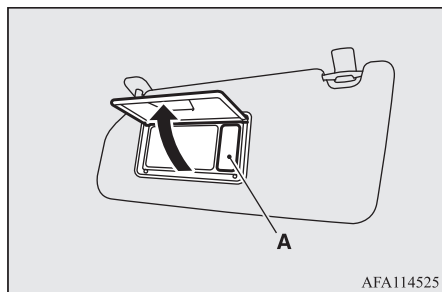

⚠ ПРЕДОСТЕРЕЖЕНИЕ

- Если крышка косметического зеркала с подсветкой остается открытой в течение продолжительного времени, это может привести к разрядке аккумуляторной батареи.

Тип 2

Косметическое зеркало находится на обратной стороне солнцезащитного козырька.

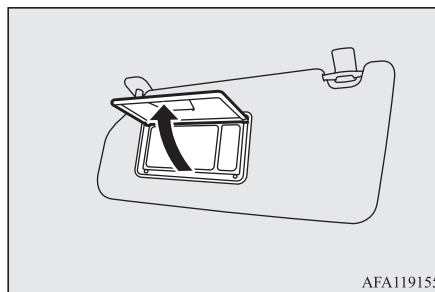

Держатель для бумаг

Держатель (B) находится с обратной стороны солнцезащитного козырька.

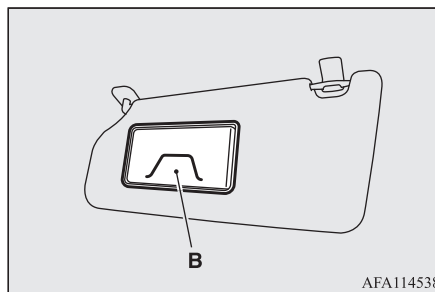

⚠ ПРЕДОСТЕРЕЖЕНИЕ

- Запрещается оставлять пластиковые карты в держателе для бумаг. Если автомобиль припаркован под прямыми солнечными лучами, внутри автомобиля станет очень жарко, что может привести к деформации или растрескиванию пластиковых карт.

Пепельница*

E00711402585

7

⚠ ПРЕДОСТЕРЕЖЕНИЕ

- Прежде чем бросать в пепельницу спичку или сигарету, погасите ее.
- Запрещается класть в пепельницу бумагу и другие огнеопасные предметы. Существует опасность их возгорания от сигареты.
- Обязательно закрывайте пепельницу. Если оставить ее открытой, то окурки, оставленные в ней, могут вновь воспламениться.

Чтобы воспользоваться пепельницей, откройте крышку.

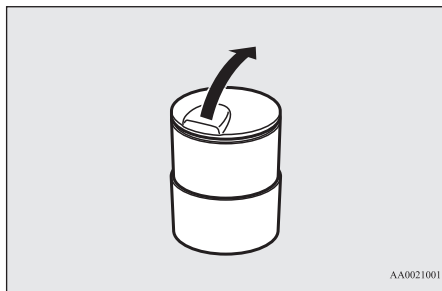

7

Место установки переносной пепельницы

Переносную пепельницу можно устанавливать в подстаканник.

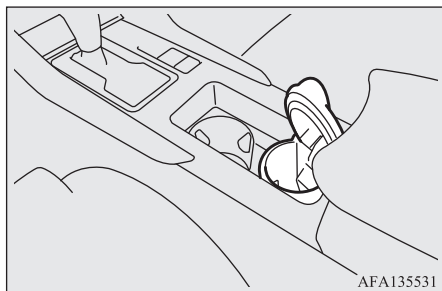

Розетка электропитания

E00711602949

⚠ ПРЕДОСТЕРЕЖЕНИЕ

- Убедитесь, что подключаемый электроприбор рассчитан на напряжение питания 12 В, а его мощность не превышает 120 Вт. Прежде чем пользоваться розеткой, убедитесь, что суммарная мощность, потребляемая всеми подключаемыми электроприборами, не превышает 120 Вт при напряжении 12 В.
- Длительное пользование электроприборами при неработающем двигателе может привести к разряду аккумуляторной батареи.
- Обязательно закрывайте крышку розетки, если она не используется, поскольку при открытой крышке в розетку могут попасть посторонние предметы и вызвать короткое замыкание.

Для подключения электроприбора откройте крышку и вставьте штекер в розетку.

📖 ПРИМЕЧАНИЕ

- Одновременно можно пользоваться двумя розетками электропитания.

Пользоваться розеткой электропитания можно, только когда ключ в замке зажигания находится в положении ON или ACC либо включен режим работы ON или ACC.

Розетка на центральной консоли



Розетка на напольной консоли



Лампы освещения салона

E00712003123

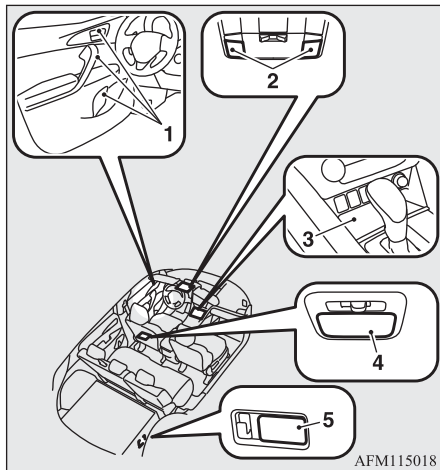

AFM115018

- 1 — светодиодная подсветка салона (передняя дверь)*
- 2 — лампы местной подсветки и передняя лампа освещения салона
- 3 — светодиодная подсветка салона (лоток для смартфона)
- 4 — задняя лампа освещения салона
- 5 — лампа освещения багажного отделения



ПРИМЕЧАНИЕ

- Если оставить лампы освещения салона включенными при неработающем двигателе, это приведет к разряду аккумуляторной батареи. Прежде чем выходить из автомобиля, убедитесь, что лампы освещения салона не горят.

Лампы освещения салона

E00712102941

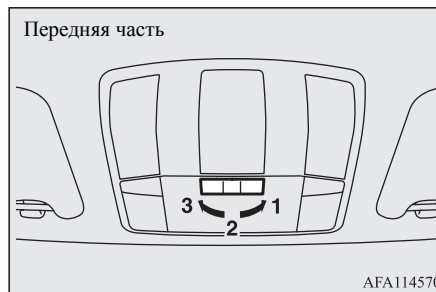

Положение переключателя	Работа ламп освещения салона
1 — положение ON (☞)	Лампа включена, независимо от того, открыта или закрыта дверь, включая дверь багажного отделения.
2 — включатель освещения в положении ON либо включается режим работы ON. (☞)/(•)	<p>Лампа включается, если одна из дверей, включая дверь багажного отделения, открыта. Лампа гаснет приблизительно через 15 секунд после закрытия всех дверей, включая дверь багажного отделения. Однако лампы немедленно выключаются при закрытии всех дверей, включая дверь багажного отделения, в следующих случаях:</p> <ul style="list-style-type: none"> • Когда ключ в замке зажигания поворачивается в положении ON либо включается режим работы ON. • При запираении дверей автомобиля с помощью центрального замка. • Когда для запираения автомобиля используется ключ системы дистанционного управления замками дверей или электронный ключ. • При запираении автомобиля с помощью функции дистанционного управления автомобилем (если предусмотрено).

Положение переключателя	Работа ламп освещения салона
3 — положение OFF (○)	Лампа выключена, независимо от того, открыта или закрыта дверь, включая дверь багажного отделения.

ПРИМЕЧАНИЕ

- Если двигатель был запущен ключом, то при закрытых дверях эта лампа включается при извлечении ключа из замка зажигания и гаснет примерно через 15 секунд.
- Если двигатель был запущен с помощью функции дистанционного управления автомобилем, то при закрытых дверях эта лампа включается при включении режима работы OFF и гаснет примерно через 15 секунд (если предусмотрено).
- Время, через которое лампа выключается, можно изменить. Более подробную информацию можно получить в авторизованном сервисном центре MITSUBISHI MOTORS.
В автомобилях, оборудованных системой связи Mitsubishi Connect (SDA) или навигационной системой системы связи Mitsubishi Connect (SDA), настройки можно менять непосредственно на дисплее. Более подробная информация представлена в отдельном руководстве.

Лампы местной подсветки

E00712401400

Если передняя лампы освещения салона не горит, для включения лампы нажмите на включатель (A). Чтобы выключить лампу, нажмите на включатель еще раз.

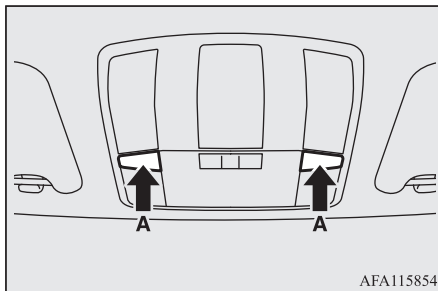

AFA115854

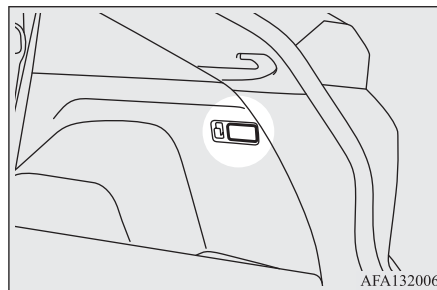

AFA132006

Светодиодная подсветка салона (лоток для смартфона)

E00777800022

Если включить световые приборы путем перевода включателя световых приборов в положение ☞ , ☞ или AUTO, включится светодиодная подсветка салона (лоток для смартфона).

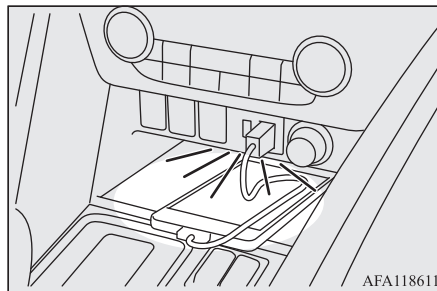

AFA118611

Лампа освещения багажного отделения

E00712701940

Лампа включается при открытии двери багажного отделения и выключается при ее закрытии.

Светодиодная подсветка салона (передняя дверь)*

E00779200105

Для внутренней ручки двери

Если извлечь ключ из замка зажигания или переключить режим работы с ON на OFF, на несколько секунд включится светодиодная подсветка салона (передняя дверь).

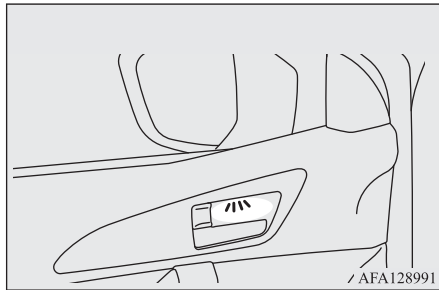

ПРИМЕЧАНИЕ

- Если открыть дверь водителя, когда замок зажигания находится в положении OFF или ACC либо когда включен режим работы OFF или ACC, подсветка включится.

Для дверной ручки и подставки для бутылки

Если включить световые приборы путем перевода выключателя световых приборов в положение D , D или AUTO, включится светодиодная подсветка салона (передняя дверь).

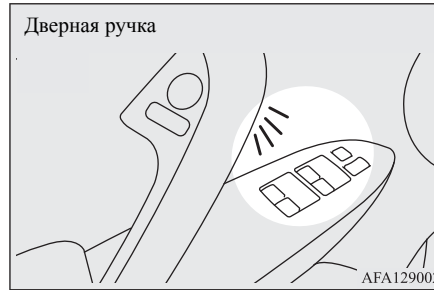

Функция автоматического выключения ламп освещения салона*

E00712902880

* Лампы местной подсветки и передняя лампа освещения салона, задняя лампа освещения салона, лампа освещения багажного отделения и светодиодная подсветка салона передней двери (при наличии) для внутренней ручки двери.

Если какая-либо из ламп освещения салона оставлена включенной, а ключ в замке зажигания находится в положении LOCK или включен режим работы OFF, примерно через 30 минут лампа автоматически выключается во избежание полной разрядки аккумуляторной батареи. Лампы включаются снова после автоматического выключения при переводе ключа в замке зажигания в другое положение, включении другого режима работы при помощи кнопки пуска и остановки двигателя, при открытии или закрытии любой двери, включая дверь багажного отделения, а также при использовании пульта системы дистанционного управления замками дверей или системы дистанционного управления автомобилем.

ПРИМЕЧАНИЕ

- Функцию автоматического выключения ламп освещения салона можно отключить. Время, через которое лампы автоматически выключаются, можно изменить. Более подробную информацию можно получить в авторизованном сервисном центре MITSUBISHI MOTORS. В автомобилях, оборудованных системой связи Mitsubishi Connect (SDA) или навигационной системой связи Mitsubishi Connect (SDA), настройки можно менять непосредственно на дисплее. Более подробная информация представлена в отдельном руководстве.

Вещевые ящики

E00713103756

ПРЕДОСТЕРЕЖЕНИЕ

- Если автомобиль находится на стоянке на солнце в жаркую погоду, не оставляйте в салоне зажигалки, банки с газированными напитками и очки. Воздух в салоне очень сильно нагревается, поэтому зажигалки и другие огнеопасные предметы могут воспламениться, а закрытые банки с напитками — разорваться. Кроме того, очки с пластиковыми линзами могут деформироваться или потрескаться от нагрева.

ПРЕДОСТЕРЕЖЕНИЕ

- Во время движения крышки вещевых ящиков должны быть закрыты. В противном случае крышки или предметы, находящиеся в ящиках, могут стать причиной травм.

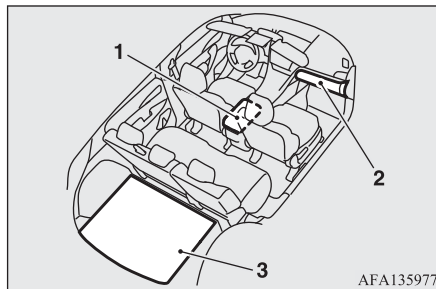

- 1 — ящик в напольной консоли
- 2 — вещевой ящик панели приборов
- 3 — ящик в полу багажного отделения*

Вещевой ящик панели приборов

E00726201366

Чтобы открыть, потяните за ручку (А).

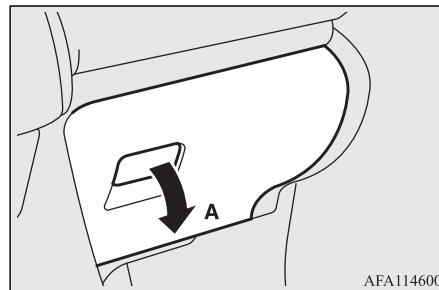

Держатель для карточек

Внутри вещевого ящика панели приборов имеется держатель для карточек.

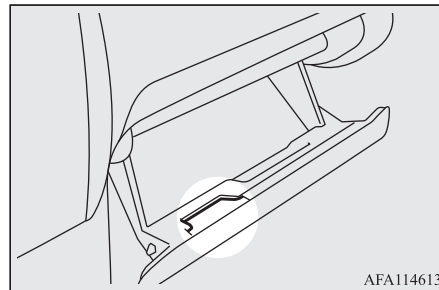

Ящик в напольной консоли

E00723302666

Чтобы открыть ящик, потяните рычаг (А) и поднимите крышку.

Ящик в напольной консоли также можно использовать в качестве подлокотника.

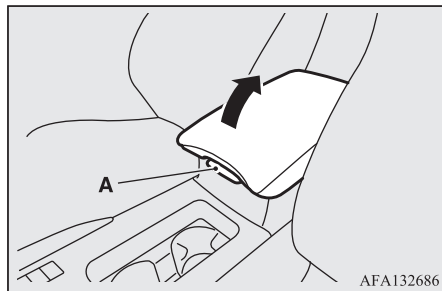

AFA132686

Ящик в полу багажного отделения*

E00718702109

В багажном отделении есть вещевой ящик. См. раздел «Настил пола багажного отделения», стр. 7-91.

Подстаканник

E00714502718

⚠ ПРЕДУПРЕЖДЕНИЕ

- Запрещается распылять воду или разливать напитки в салоне автомобиля. Если переключатели, провода или электрические компоненты намочнут, они могут перестать работать или вызвать пожар в автомобиле. Если Вы случайно разлили в салоне автомобиля воду или напитки, удалите максимально возможное количество жидкости и немедленно обратитесь для консультации в авторизованный сервисный центр MITSUBISHI MOTORS.

⚠ ПРЕДОСТЕРЕЖЕНИЕ

- Не пейте напитки во время движения. Это может отвлечь от управления автомобилем и стать причиной аварии.

Для водителя и переднего пассажира

Подстаканник находится в передней части напольной консоли.

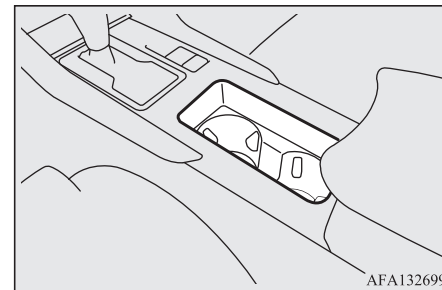

AFA132699

Для пассажиров задних сидений*

E00716901810

Чтобы воспользоваться подстаканником, опустите подлокотник.

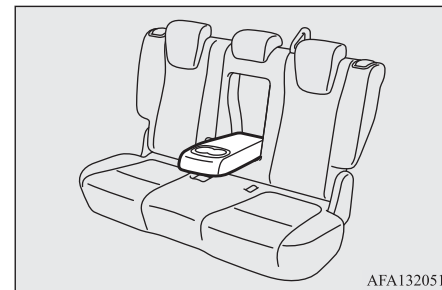

AFA132051

7

Подставка для бутылки

E00718201631

⚠ ПРЕДУПРЕЖДЕНИЕ

- Запрещается распылять воду или разливать напитки в салоне автомобиля. Если переключатели, провода или электрические компоненты намокнут, они могут перестать работать или вызвать пожар в автомобиле. Если Вы случайно разлили в салоне автомобиля воду или напитки, удалите максимально возможное количество жидкости и немедленно обратитесь для консультации в авторизованный сервисный центр MITSUBISHI MOTORS.

⚠ ПРЕДОСТЕРЕЖЕНИЕ

- Не пейте напитки во время движения. Это может отвлечь от управления автомобилем и стать причиной аварии.
- Напитки могут пролиться из-за толчков, возникающих при движении автомобиля. Если напиток очень горячий, Вы можете получить ожоги.

Подставки для бутылок располагаются с обеих сторон в передних и задних дверях.

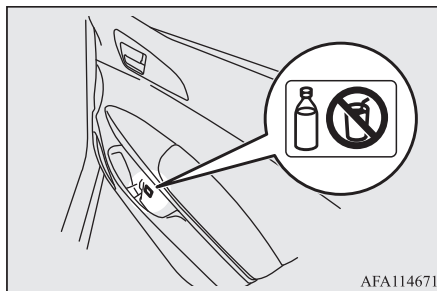

AFA114671

📖 ПРИМЕЧАНИЕ

- Запрещается помещать чашки и банки с напитками в подставки для бутылок.
- Плотно закройте бутылку, прежде чем ставить ее в подставку.
- Некоторые бутылки могут не войти в подставку из-за своих размеров или формы.

Шторка багажного отделения*

E00733601304

Использование

1. Вытяните шторку (А), преодолевая сопротивление пружины, и вставьте концы шторки в пазы (В).

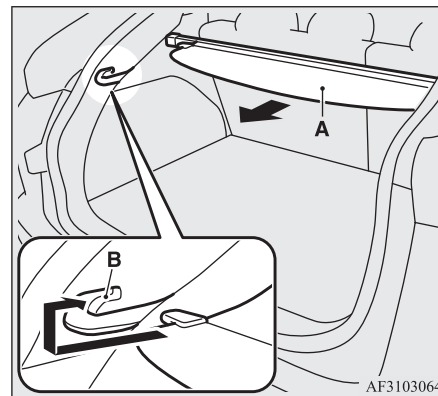

AF3103064

2. Извлеките концы шторки (А) из пазов (В), и она свернется под действием пружины.

📖 ПРИМЕЧАНИЕ

- Не ставьте багаж на шторку.

Снятие

1. Сверните шторку (А) багажного отделения.
2. Сдвиньте один из ползунов (С) в направлении середины автомобиля и поднимите край шторки, затем выньте шторку багажного отделения полностью.

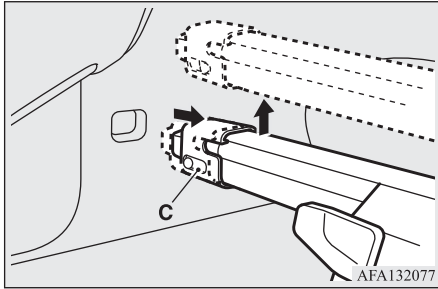

Установка

Установка шторки производится в порядке, обратном порядку снятия. После установки слегка встряхните шторку, чтобы убедиться в надежности ее фиксации.

Как уложить шторку

Если шторка багажного отделения не используется, ее можно уложить, как показано на рисунке. Она хранится над настилом пола багажного отделения.

- В автомобилях без запасного колеса ее можно установить в отверстия на любой высоте.
- В автомобилях с запасным колесом шторка багажного отделения устанавливается только в верхние отверстия.

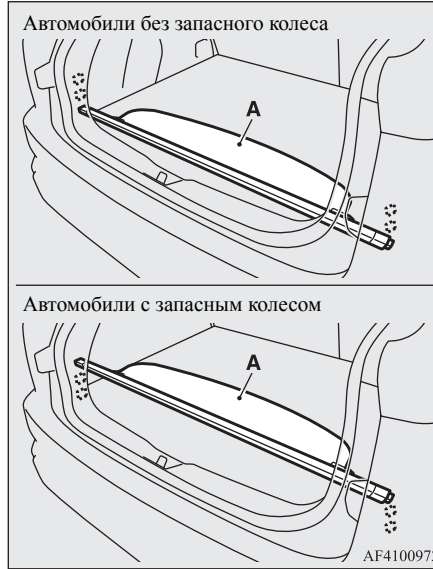

⚠ ПРЕДОСТЕРЕЖЕНИЕ

- При размещении на хранение шторку багажного отделения (А) необходимо расположить в направлении передней части автомобиля. При расположении шторки багажного отделения в направлении задней части автомобиля он может попасть под дверь багажного отделения и повредиться.

Вспомогательные ручки

E00732801598

Вспомогательные ручки (установлены на потолке над дверями салона) не рассчитаны на вес человека. За них можно держаться, только находясь на сиденье.

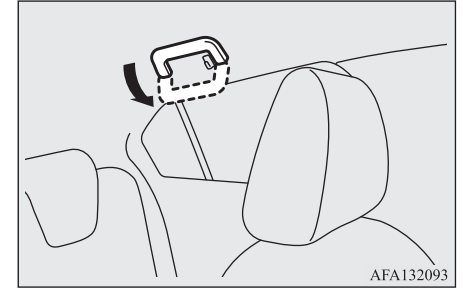

⚠ ПРЕДОСТЕРЕЖЕНИЕ

- Не держитесь за вспомогательные ручки при посадке или высадке. Ручка может сломаться, и Вы можете получить травму.

Крючок для одежды

E00725601914

На вспомогательной ручке заднего сиденья со стороны водителя имеется крючок для одежды.

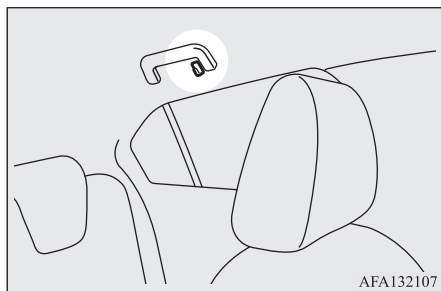

7

⚠ ПРЕДУПРЕЖДЕНИЕ

- Запрещается вешать на крючки для одежды вешалки, а также тяжелые и острые предметы. При срабатывании подушек безопасности занавесочного типа эти предметы будут отброшены с большой силой и помешают нормальному раскрытию подушек безопасности. Вешайте одежду прямо на крючок (без вешалки). Убедитесь, что в карманах одежды, которая вешается на крючок, нет тяжелых и острых предметов.

Крюки для крепления багажа

E00715701840

На стенках багажного отделения имеется четыре крюка для крепления багажа. Используйте крюки для закрепления багажа.

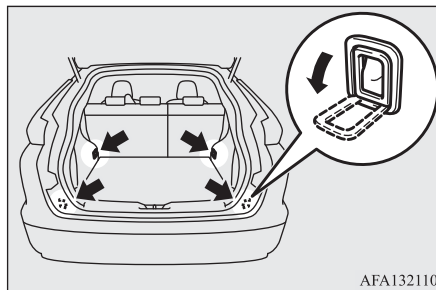

⚠ ПРЕДОСТЕРЕЖЕНИЕ

- При загрузке багажного отделения не располагайте вещи выше спинки сидений. Надежно закрепляйте багаж. В противном случае возникает опасность серьезной аварии в результате ограничения обзора через заднее стекло автомобиля или падения багажа в салон при резком торможении.

Крюк для багажа

E00732901485

На крюк можно вешать легкий багаж.

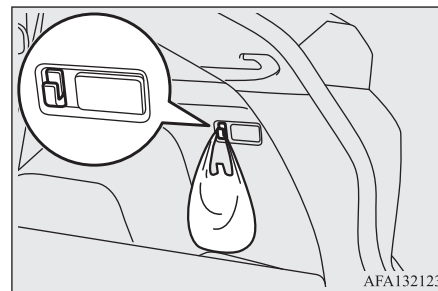

📖 ПРИМЕЧАНИЕ

- Не подвешивайте на крюк тяжелые предметы (массой более 3 кг). Это может привести к повреждению крюка.

Настил пола багажного отделения

E00777700106

Тип 1 (автомобили с запасным колесом)

1. Удерживая защелку (А), поднимите настил пола багажного отделения (В).

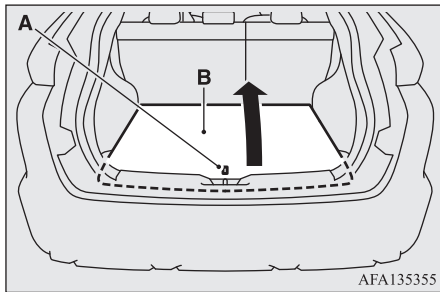

2. Прикрепите ремень (С) настила пола багажного отделения (В) к верхней части проема багажного отделения, как показано на рисунке, для его фиксации.

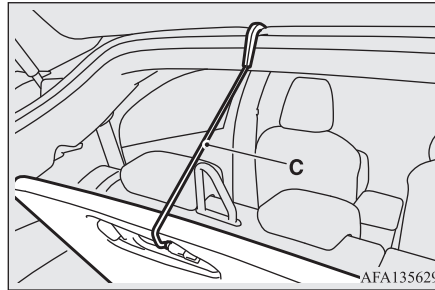

Тип 2 (автомобили без запасного колеса)

Вставьте палец в выемку (А) и поднимите настил пола багажного отделения (В).

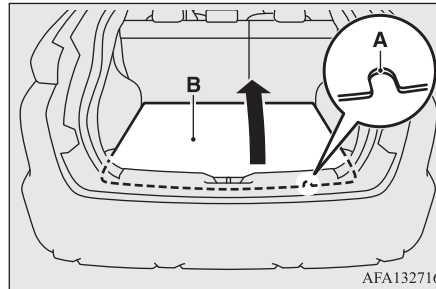



Действия в сложных ситуациях

Система экстренного реагирования при авариях «ЭРА-ГЛОНАСС»*	8-2
Действия при выходе автомобиля из строя	8-7
Если режим работы OFF не включается (для модификаций с системой дистанционного управления автомобилем)	8-7
Запуск двигателя от внешнего источника энергии	8-7
Перегрев двигателя	8-9
Комплект инструмента и домкрат*	8-11
Замена колеса	8-12
Буксировка	8-18
Вождение автомобиля в сложных условиях	8-21

Система экстренного реагирования при авариях «ЭРА-ГЛОНАСС»*

E00804800193

«ЭРА-ГЛОНАСС» — это система, разработанная для уменьшения тяжести последствий при авариях. При аварии или внезапных проблемах со здоровьем координаты местонахождения автомобиля и информация об автомобиле передаются системой в контакт-центр, оператор которого в случае необходимости отправляет на место происшествия службы экстренного реагирования.

⚠ ПРЕДУПРЕЖДЕНИЕ

- В зоне или местности, где контакт-центр системы экстренного реагирования при авариях «ЭРА-ГЛОНАСС» недоступен, или где радиоволны для выполнения экстренного вызова не могут быть приняты или переданы корректно, система не работает. В таких случаях вызовите самостоятельно службы экстренного реагирования по мобильному телефону и т. п.
- Если при аварии Вы почувствовали запах топлива или подозрительный неприятный запах, не оставайтесь в автомобиле, немедленно покиньте автомобиль и удалитесь от него на безопасное расстояние.

⚠ ПРЕДУПРЕЖДЕНИЕ

- Ожидая службы экстренного реагирования после сигнала бедствия, примите меры для предотвращения последующих аварий, например, столкновения идущих сзади автомобилей с Вашим автомобилем, и удалитесь от места происшествия на безопасное расстояние.
- В следующих случаях самостоятельно вызывайте службы экстренного реагирования по мобильному телефону:
 - Если система не работает, так как пострадала во время аварии.
 - Если автомобиль находится в месте, где прием и передача радиоволн затруднены (например, в помещении, на подземной парковке, в горных районах, в туннеле и т. п.).
 - Если линия контакт-центра занята, и экстренный вызов не может быть принят оператором контакт-центра.

📖 ПРИМЕЧАНИЕ

- Система связывается с контакт-центром и передает данные о местоположении и автомобиле, но не может самостоятельно вызвать службы экстренного реагирования и дорожную полицию.
- Система помогает совершить экстренный вызов при аварии или внезапных проблемах со здоровьем, но не предназначена для защиты водителя и пассажиров.

Выполнение экстренного вызова

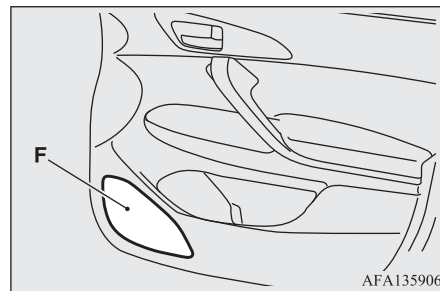
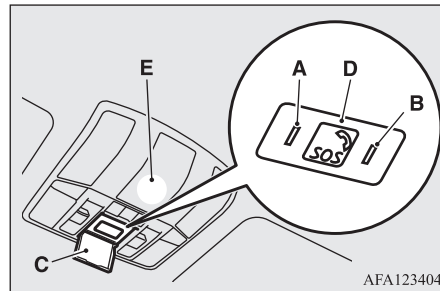

- A — красный индикатор
- B — зеленый индикатор
- C — крышка
- D — кнопка сигнала бедствия
- E — микрофон
- F — динамик в двери (только со стороны переднего пассажира)

⚠ ПРЕДУПРЕЖДЕНИЕ

- Запрещается демонтировать и устанавливать вышеперечисленные компоненты. Это может привести к потере контакта или поломке оборудования, и система не сможет корректно функционировать.

1. После включения зажигания или режима работы ON красный индикатор (А) и зеленый индикатор (В) включаются примерно на 10 секунд. Спустя примерно 10 секунд после того, как индикаторы выключаются, система переходит в режим ожидания.

⚠ ПРЕДУПРЕЖДЕНИЕ

- Если красный или зеленый индикатор не включаются при включении зажигания или режима работы ON, возможно, система неисправна. Рекомендуется немедленно обратиться для проверки системы в авторизованный сервисный центр MITSUBISHI MOTORS.
- Если красный индикатор включен или включается в течение примерно 20 секунд после включения зажигания или режима работы ON, возможно имеется неисправность в системе или неисправен элемент питания системы «ЭРА-ГЛОНАСС». Срок службы элемента питания составляет приблизительно 3 года. Рекомендуется немедленно обратиться для проверки системы или замены элемента питания в авторизованный сервисный центр MITSUBISHI MOTORS.

⚠ ПРЕДУПРЕЖДЕНИЕ

- Если система не находится в режиме ожидания, то она не работает. Перед началом движения убедитесь в том, что система находится в режиме ожидания.

2. Система работает следующим образом.
Автоматический отчет
Если автомобиль получает сильный удар.

📖 ПРИМЕЧАНИЕ

- В зависимости от силы удара и угла столкновения система может не сработать.

Ручной отчет

При открытии крышки (С) и нажатии кнопки сигнала бедствия (D).

⚠ ПРЕДУПРЕЖДЕНИЕ

- Перед нажатием кнопки сигнала бедствия остановите автомобиль в безопасном месте. Если Вы будете нажимать кнопку сигнала бедствия во время движения, Вы не сможете в должной мере сосредоточиться на окружающей обстановке, что может привести к аварии.

⚠ ПРЕДОСТЕРЕЖЕНИЕ

- Запрещается открывать крышку, кроме случаев подачи сигнала бедствия. В противном случае Вы можете случайно нажать кнопку сигнала бедствия. Кроме того, если крышка открыта при движении, то в случае аварии она может стать причиной травм.

📖 ПРИМЕЧАНИЕ

- Пока при ручном отчете не произошло соединения с оператором, запрос можно отменить, вновь нажав на кнопку сигнала бедствия и удерживая ее более 2 секунд.
- Запрещается нажимать на кнопку сигнала бедствия, кроме случаев аварии или внезапных проблем со здоровьем. Если произведена эвакуация неисправного автомобиля, может взиматься плата за услуги.

3. Зеленый индикатор мигает, и система связывается с контакт-центром.

⚠ ПРЕДУПРЕЖДЕНИЕ

- Если красный индикатор включается, как описано ниже, вызовите самостоятельно службы экстренного реагирования по мобильному телефону.
 - Если красный индикатор не выключается. Возможно, система неисправна.
 - Если красный индикатор включен постоянным светом в течение 60 секунд (автомобиль, возможно, находится в месте, где радиоволны не могут быть приняты или переданы).

4. Зеленый индикатор медленно мигает, и данные об автомобиле и его местонахождении передаются в контакт-центр.
5. Когда зеленый индикатор перестает мигать и включается постоянным светом и подается однократный сигнал зуммера, оператор контакт-центра находится на связи.

ПРЕДУПРЕЖДЕНИЕ

- Запрещается заменять динамики. Если динамики заменены, сигнал зуммера и голос оператора контакт-центра могут быть не слышны. Если динамики подлежат замене из-за неисправности и т. д., мы рекомендуем обратиться для этого в авторизованный сервисный центр MITSUBISHI MOTORS.
- Может возникнуть ошибка при передаче отчета в контакт-центр между отправленным и принятым отчетами. Следует подтверждать соответствие отчета реальному объекту при связи по спутниковой линии с оператором контакт-центра.

ПРИМЕЧАНИЕ

- Если микрофон (Е) и/или динамик системы в автомобиле неисправны, Вы не сможете поговорить с оператором контакт-центра.
- Звонок не может быть завершён из автомобиля.

6. В случае необходимости контакт-центр обеспечивает эвакуацию пострадавших и аварийного автомобиля.

8

Перечень состояний индикатора

Ситуация	Индикатор		Причина	Действия	Звук зуммера
	красный	зеленый			
При повороте ключа зажигания в положение ON или включении режима работы ON	Включается (примерно на 10 секунд)	Включается (примерно на 10 секунд)	Система выполняет самодиагностику.	Подождите некоторое время. По завершении проверки системы индикатор выключится. Если красный и/или зеленый индикаторы не включаются, возможно, система неисправна. В этом случае следует немедленно обратиться для проверки системы в авторизованный сервисный центр MITSUBISHI MOTORS.	Не звучит
Спустя приблизительно 20 секунд после включения зажигания или режима работы ON	Выключается	Выключается	Система работает исправно.	—	Не звучит
	Включается	Выключается	Возможно, имеется неисправность в системе или разряжен элемент питания.	Рекомендуется немедленно обратиться для проверки системы в авторизованный сервисный центр MITSUBISHI MOTORS.	Звучит три раза

Ситуация	Индикатор		Причина	Действия	Звук зуммера
	красный	зеленый			
При выполнении экстренного вызова	Выключается	Мигает (с интервалом 0,5 секунды)	Система связывается с контакт-центром.	—	Не звучит
	Выключается	Мигает (с интервалом 2 секунды)	Система передает информацию об автомобиле и его местоположении в контакт-центр.	—	Не звучит
	Выключается	Включается	Оператор контакт-центра находится на связи.	Следует произвести взаимное подтверждение деталей экстренного вызова с оператором контакт-центра. Если зеленый индикатор не выключается даже после завершения сеанса экстренной связи, следует обратиться в авторизованный сервисный центр MITSUBISHI MOTORS для проверки системы.	Звучит один раз
При неудачной попытке экстренного вызова	Включается (примерно на 60 секунд)	Выключается	Сеанс экстренной связи прервался.	Повторите попытку экстренного вызова либо самостоятельно вызовите службы экстренного реагирования или эвакуации по мобильному телефону или находящемуся поблизости стационарному телефону и т. п.	Звучит три раза

Тестовый режим

Убедиться в том, что система исправна и находится в режиме ожидания, можно следующим образом.

Перед началом процедуры остановите автомобиль в безопасном хорошо просматриваемом месте, где прием и передача радиоволн ничем не затруднены.

ПРИМЕЧАНИЕ

- Тестовый экстренный вызов может выполняться только квалифицированными сотрудниками. Поэтому, если Вы хотите проверить систему, проконсультируйтесь в авторизованном сервисном центре MITSUBISHI MOTORS.

Переход в тестовый режим

1. При выключенном зажигании или включенном режиме работы OFF включите зажигание или режим работы ON, удерживая при этом нажатой кнопку сигнала бедствия.
2. В течение 10 секунд после поворота замка зажигания в положение ON или включения режима работы ON выполните шаги 3 и 4.
3. Отпустите кнопку сигнала бедствия.
4. Нажмите на кнопку сигнала бедствия не менее 3 раз подряд.
5. Спустя примерно 10 секунд после выполнения шага 2 красный и зеленый индикаторы выключатся. После этого прозвучит трехкратный сигнал зуммера.

ПРИМЕЧАНИЕ

- Если сигнал зуммера не подается, повторите процедуру, начиная с шага 1.

6. Приблизительно через 60 секунд зеленый индикатор начинает мигать. Если в течении 20 секунд нажать на кнопку сигнала бедствия, произойдет переход в тестовый режим.

ПРИМЕЧАНИЕ

- Если вместо зеленого индикатора начинает мигать красный индикатор, переместите автомобиль в безопасное хорошо просматриваемое место, где прием и передача радиоволн ничем не затруднены, и повторите процедуру, начиная с шага 1.

7. Для выбора варианта тестового режима спуска приблизительно 20 секунд после перехода в тестовый режим нажмите на кнопку сигнала бедствия следующим образом.
 - Удерживайте более 10 секунд: отправка тестового отчета в контакт центр.
 - Удерживайте менее 10 секунд: тест оборудования системы «ЭРА-ГЛОНАСС», установленного на автомобиле.

ПРИМЕЧАНИЕ

- Если в течении 20 секунд не нажать на кнопку сигнала бедствия, произойдет выход из тестового режима.

ПРИМЕЧАНИЕ

- Если вы начнете движение при включенном тестовом режиме, то через некоторое время произойдет выход из тестового режима.

Отправка тестового отчета в контакт центр

1. Включается зеленый индикатор, и начинается отправка отчета в контакт-центр.

ПРИМЕЧАНИЕ

- Если красный индикатор включается примерно на 60 секунд, автомобиль находится в месте, где прием и передача радиоволн затруднены. Поэтому система не может связаться с контакт-центром.

2. Выключение зеленого индикатора свидетельствует о том, что тестовый режим успешно пройден.

Тест оборудования системы «ЭРА-ГЛОНАСС», установленного на автомобиле

1. После однократного сигнала зуммера нажмите на кнопку сигнала бедствия.

Проверка индикаторов

После однократного сигнала зуммера красный и зеленый индикаторы попеременно включаются, что свидетельствует об их исправной работе.

- Если индикаторы исправны, нажмите на кнопку сигнала бедствия. Если индикаторы не работают, подождите примерно 20 секунд.

Проверка динамиков

После двукратного сигнала продолжает подаваться сигнал зуммера, что свидетельствует о нормальной работе динамиков.

- Если динамики исправны, нажмите на кнопку сигнала бедствия. Если динамики не работают, подождите примерно 20 секунд.

Проверка микрофона

После троекратного сигнала зуммера скажите что-нибудь в микрофон.

Если Вы слышите свой голос через динамики, микрофон работает.

- Если микрофон исправен, нажмите на кнопку сигнала бедствия. Если микрофон не работает, подождите примерно 20 секунд.
- Если все проверки успешно пройдены, включается зеленый индикатор (примерно на 5 секунд), и подается однократный сигнал зуммера.

⚠ ПРЕДУПРЕЖДЕНИЕ

- Если любая из проверок не пройдена, включается красный индикатор (примерно на 5 секунд) и сигнал зуммера звучит 3 раза. В таком случае, возможно, система неисправна. Рекомендуется немедленно обратиться для проверки системы в авторизованный сервисный центр MITSUBISHI MOTORS.

- Выключение зеленого индикатора свидетельствует о том, что тестовый режим успешно пройден.

Действия при выходе автомобиля из строя

E00800101182

Если автомобиль вышел из строя в дороге, откажите его на обочину, включите аварийную сигнализацию и/или поставьте за автомобилем знак аварийной остановки или мигающий фонарь.

См. раздел «Включатель аварийной световой сигнализации», стр. 5-64.

Если двигатель остановился или не запускается

При неработающем двигателе поведение и управляемость автомобиля существенно изменяются. Перед тем как отбуксировать автомобиль в безопасное место, необходимо учесть следующее:

- Усилитель тормозов не работает, поэтому возрастает усилие, которое необходимо прикладывать к педали тормоза. Нажимайте на педаль тормоза сильнее, чем обычно.
- Так как усилитель рулевого управления также не работает, рулевое колесо вращается тяжелее.

Если режим работы OFF не включается (для автомобилей с системой дистанционного управления автомобилем)

E00804900400

Если невозможно изменить режим работы на OFF, выполните следующее:

- Переведите рычаг селектора в положение P (стоянка), затем включите режим работы OFF. (автомобили с CVT).
- Еще одной причиной этого может оказаться низкий заряд аккумуляторной батареи. Если такое произошло, система дистанционного управления замками дверей, система дистанционного управления автомобилем и электрическая блокировка рулевой колонки работать не будут. Обратитесь в авторизованный сервисный центр MITSUBISHI MOTORS.

8

Запуск двигателя от внешнего источника энергии

E00800504927

Если двигатель не запускается из-за того, что аккумуляторная батарея разряжена или неисправна, МОЖНО воспользоваться аккумуляторной батареей другого автомобиля. Для этого потребуются комплект специальных соединительных проводов.

ПРЕДУПРЕЖДЕНИЕ

- Для запуска двигателя от аккумуляторной батареи другого автомобиля при помощи специальных соединительных проводов, выполните действия, описанные ниже. Несоблюдение инструкции может привести к возгоранию, взрыву или к повреждению автомобилей.
- Не курите, не допускайте образования искр или открытого огня вблизи аккумуляторной батареи. Это может привести к ее взрыву.

1. Поставьте автомобили достаточно близко друг к другу, чтобы можно было подсоединить провода. При этом автомобили не должны касаться друг друга.
2. Выключите все лампы, отопитель и другое оборудование, потребляющее электроэнергию.
3. Поставьте оба автомобиля на стояночный тормоз. Переведите рычаг селектора А/Т, CVT в положение Р (стоянка) или включите нейтральную передачу в М/Т. Выключите двигатель.

ПРЕДУПРЕЖДЕНИЕ

- Перед подсоединением к аккумуляторным батареям соединительных проводов выключите зажигание на обоих автомобилях. Примите меры, чтобы провода или одежда не были задеты вентилятором или приводным ремнем. Это может привести к травме.

4. Убедитесь, что уровень электролита в банках аккумуляторной батареи в норме. См. раздел «Аккумуляторная батарея», стр. 10-9.

ПРЕДУПРЕЖДЕНИЕ

- Если электролита не видно или есть подозрение, что он замерз, не пытайтесь запустить двигатель при помощи внешнего источника электроэнергии! Если электролит замерз или его уровень недостаточен, при подаче питания извне аккумуляторная батарея может треснуть или взорваться.

ПРЕДУПРЕЖДЕНИЕ

- Электролит представляет собой коррозионно-активный раствор серной кислоты. При попадании электролита (аккумуляторной кислоты) на руки, в глаза, на одежду или на лакокрасочное покрытие автомобиля его следует немедленно тщательно смыть водой. При попадании электролита в глаза сразу же промойте их большим количеством воды, после чего обратитесь к врачу.

5. Подсоедините один конец соединительного провода ① к положительному (+) выводу разряженной аккумуляторной батареи (А), а второй конец ② — к положительному (+) выводу вспомогательной аккумуляторной батареи (В).

Подсоедините один конец другого соединительного провода ③ к отрицательному (-) выводу вспомогательной аккумуляторной батареи, а второй конец ④ — к указанной точке соединения с массой двигателя автомобиля с разряженной аккумуляторной батареей, в точке, наиболее удаленной от аккумуляторной батареи.

ПРЕДОСТЕРЕЖЕНИЕ

- Не пытайтесь запускать двигатель, толкая или буксируя автомобиль. Это может привести к повреждению автомобиля.
- Проверьте напряжение в электросети другого автомобиля. Оно должно составлять 12 В. В противном случае соединение аккумуляторных батарей может привести к повреждению обоих автомобилей.
- Сечение соединительных проводов следует выбирать в соответствии с емкостью аккумуляторной батареи. В противном случае выделяющееся тепло может привести к перегреву проводов.
- Перед использованием соединительных проводов убедитесь в отсутствии на них повреждений и следов коррозии.
- При работе вблизи аккумуляторной батареи следует надевать защитные очки.
- Не подпускайте к аккумуляторной батарее детей.

Модификации с двигателем 1500

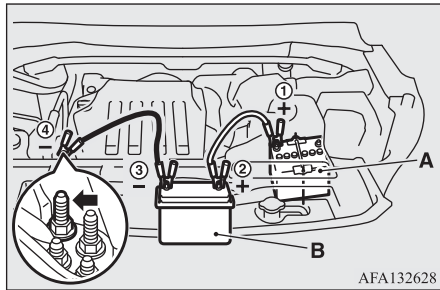

Модификации с двигателем 2000

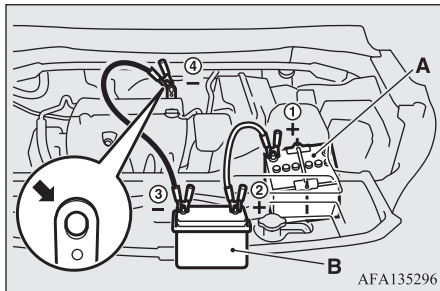

⚠ ПРЕДУПРЕЖДЕНИЕ

- Убедитесь, что соединение ④ выполнено правильно (как показано на рисунке). В случае подсоединения провода непосредственно к отрицательному выводу (-) аккумуляторной батареи выделяемые аккумуляторной батареей горячие газы могут воспламениться от искры и взорваться.
- При подсоединении проводов соблюдайте осторожность: не касайтесь положительным (+) проводом отрицательного (-) вывода аккумуляторной батареи. При этом возникнут искры, которые могут привести к взрыву аккумуляторной батареи.

⚠ ПРЕДОСТЕРЕЖЕНИЕ

- Протягивайте соединительные провода в моторном отсеке таким образом, чтобы они не были задеты вентилятором системы охлаждения или другими вращающимися деталями.

6. Запустите двигатель автомобиля со вспомогательной аккумуляторной батареей, дайте ему поработать несколько минут на холостом ходу, затем запускайте двигатель на автомобиле с разряженной аккумуляторной батареей.

⚠ ПРЕДОСТЕРЕЖЕНИЕ

- Запрещается выключать двигатель автомобиля, от аккумуляторной батареи которого осуществляется пуск.

📖 ПРИМЕЧАНИЕ

- Поскольку Ваш автомобиль оборудован системой автоматического останова и запуска двигателя (AS&G), нажмите выключатель AS&G OFF для отключения этой системы. Это позволит избежать автоматического останова двигателя до того, как аккумуляторная батарея должным образом зарядится. См. раздел «Отключение», стр. 6-31.

7. После запуска двигателя автомобиля с разряженной батареей отсоедините провода в обратном порядке и дайте двигателю поработать в течение нескольких минут.

8

📖 ПРИМЕЧАНИЕ

- Если начать движение с аккумуляторной батареей, заряженной не полностью, это может привести к неравномерной работе двигателя и включению контрольной лампы антиблокировочной системы тормозов. См. раздел «Антиблокировочная система тормозов (ABS)», стр. 6-51.

Перегрев двигателя

E00800604595

В случае перегрева двигателя на многофункциональном дисплее появится предупреждающее сообщение температуры охлаждающей жидкости. Кроме того, будет мигать символ

В этом случае следует:

1. Остановить автомобиль в безопасном месте.
2. Посмотреть, не выходит ли из моторного отсека пар.

Если из моторного отсека не выходит пар
Не выключая двигатель, откройте капот, чтобы обеспечить вентиляцию моторного отсека.

ПРИМЕЧАНИЕ

- Если Ваш автомобиль оборудован системой автоматического останова и запуска двигателя (AS&G), нажмите выключатель AS&G OFF для отключения этой системы перед остановкой автомобиля. См. раздел «Отключение», стр. 6-31.

Если из моторного отсека выходит пар
Выключите двигатель, и, когда прекратится выход пара, откройте капот, чтобы обеспечить вентиляцию моторного отсека. Вновь запустите двигатель.

ПРЕДУПРЕЖДЕНИЕ

- Не открывайте капот, пока из моторного отсека идет пар. Это может вызвать ожог горячим паром или жидкостью. Горячая жидкость может вырваться наружу, даже если пар не идет, а некоторые детали могут быть очень горячими. Открывая капот, будьте осторожны.

ПРЕДУПРЕЖДЕНИЕ

- Остерегайтесь горячего пара, выходящего из-под крышки расширительного бачка.
- Пока двигатель не остынет, не пытайтесь открыть пробку радиатора.

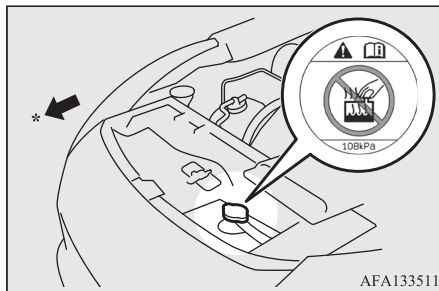

* — передняя часть автомобиля

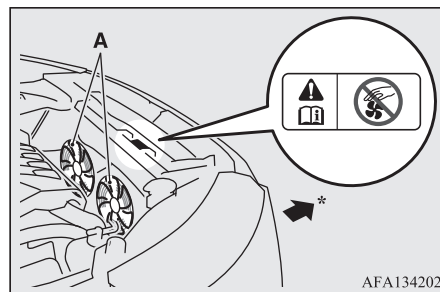

* — передняя часть автомобиля

ПРЕДУПРЕЖДЕНИЕ

- Соблюдайте осторожность, чтобы руки или одежда не были задеты вращающимся вентилятором.

3. Убедитесь, что вентиляторы (A) системы охлаждения вращаются.
Если вентиляторы системы охлаждения вращаются

После того как предупреждающее сообщение высокой температуры охлаждающей жидкости исчезнет, выключите двигатель.
Если вентиляторы системы охлаждения не вращаются

Немедленно выключите двигатель и обратитесь в авторизованный сервисный центр MITSUBISHI MOTORS.

4. Проверьте уровень охлаждающей жидкости в расширительном бачке (B).

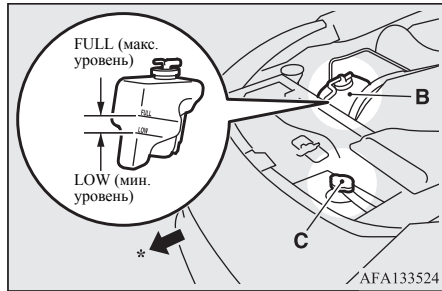

* — передняя часть автомобиля

5. При необходимости долейте в радиатор и/или в расширительный бачок охлаждающую жидкость (см. главу «Техническое обслуживание автомобиля»).

⚠ ПРЕДУПРЕЖДЕНИЕ

- Перед тем как откручивать пробку радиатора (С), убедитесь, что двигатель полностью остыл. В противном случае возможен ожог горячим паром или кипящей охлаждающей жидкостью, вытекающей из горловины радиатора.

⚠ ПРЕДОСТЕРЕЖЕНИЕ

- Не доливайте охлаждающую жидкость, если двигатель горячий. Это может привести к повреждению двигателя. Дождитесь, пока двигатель остынет, затем небольшими порциями доливайте охлаждающую жидкость.

6. Проверьте исправность шлангов системы охлаждения, а также натяжение и целостность ремня привода насоса системы охлаждения.

При обнаружении каких-либо неисправностей системы охлаждения или приводного ремня рекомендуется незамедлительно устранить неисправности или заменить неисправные детали в авторизованном сервисном центре MITSUBISHI MOTORS.

Комплект инструмента и домкрат*

E00800903113

Место хранения

Комплект инструмента и домкрат находятся под настилом пола багажного отделения. На случай непредвиденной ситуации следует знать, где хранится комплект инструмента и домкрат.



- 1 — комплект инструмента
2 — домкрат

Комплект инструмента

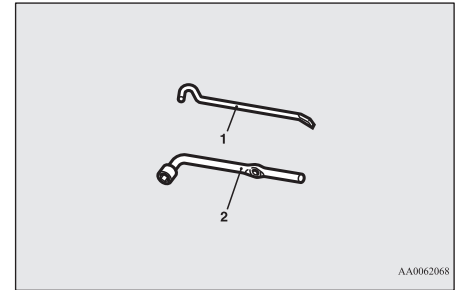

AA0062068

- 1 — рукоятка домкрата
2 — колесный ключ

8

Домкрат

Как снять домкрат

Автомобили с полноразмерным запасным колесом

1. Поднимите настил пола багажного отделения. См. раздел «Настил пола багажного отделения», стр. 7-85.
2. Сложите домкрат и извлеките его из фиксатора (А).

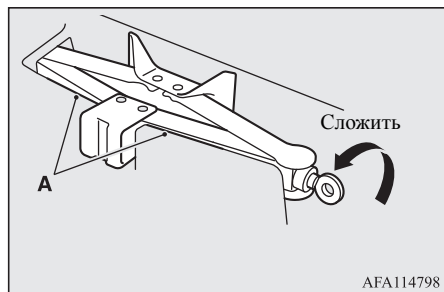

Как уложить домкрат

Автомобили с полноразмерным запасным колесом

1. Сложите домкрат и положите его на место.
2. Разложите домкрат и надежно закрепите его, установите настил пола багажного отделения.

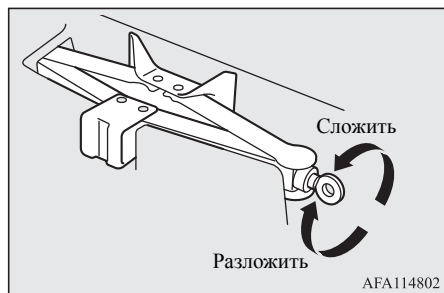

Замена колеса

E00801204338

Перед заменой колеса автомобиль следует остановить в безопасном месте на ровной горизонтальной поверхности.

1. Остановите автомобиль на ровной твердой горизонтальной площадке без камней, песка и т. п.
2. Включите стояночный тормоз.
3. Если автомобиль оснащен М/Т, выключите двигатель, а затем переведите рычаг переключения передач в положение R (задний ход).

4. На автомобиле с CVT переведите рычаг селектора в положение P (стоянка) и выключите двигатель.
4. Включите аварийную сигнализацию, установите знак аварийной остановки, мигающий сигнальный фонарь и т. п. на расстоянии, предписанном Правилами дорожного движения, и попросите пассажиров выйти из автомобиля.
5. Для предотвращения самопроизвольного движения автомобиля, при подъеме домкратом, подложите под колесо, расположенное по диагонали от заменяемого колеса (B), упорный башмак или колодку (A).

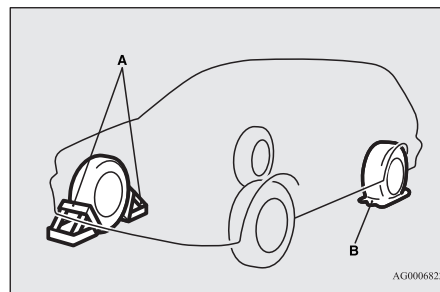

⚠ ПРЕДУПРЕЖДЕНИЕ

- При подъеме автомобиля домкратом необходимо подложить упорный башмак под находящееся на земле колесо. Если поднятый на домкрате автомобиль сдвинется, домкрат может выскользнуть, что может привести к травмам.

📖 ПРИМЕЧАНИЕ

- Изображенные на рисунке тормозные башмаки не входят в комплект автомобиля. Рекомендуется хранить их в автомобиле и использовать при необходимости.
- Если тормозные башмаки отсутствуют, воспользуйтесь камнем или другим предметом, достаточно большим, чтобы удерживать колесо на месте.

6. Достаньте домкрат, рукоятку и колесный ключ.
См. раздел «Комплект инструмента и домкрат», стр. 8-11.

Запасное колесо*

E00803602260

Запасное колесо находится под настилом пола багажного отсека.

Периодически проверяйте давление воздуха в запасном колесе и держите его в постоянной готовности.

Если поддерживать в запасном колесе максимальное предписанное давление воздуха, колесо будет постоянно готово к эксплуатации в любых условиях (движение в городе, поездки на высокой скорости, груз различной величины и т. д.).

⚠ ПРЕДОСТЕРЕЖЕНИЕ

- Следует периодически проверять и поддерживать предписанное давление воздуха в шине запасного колеса. Движение при недостаточном давлении воздуха в шине может привести к аварии. Если Вы вынуждены двигаться с недостаточным давлением воздуха в шине, следует снизить скорость и при первой же возможности восстановить предписанное давление в шине (см. раздел «Давление воздуха в шинах», стр. 10-11).

Извлечение запасного колеса

E00803501985

1. Поднимите настил пола багажного отделения.
См. раздел «Настил пола багажного отделения», стр. 7-85.

2. Для извлечения запасного колеса снимите зажим (А), вращая его против часовой стрелки.

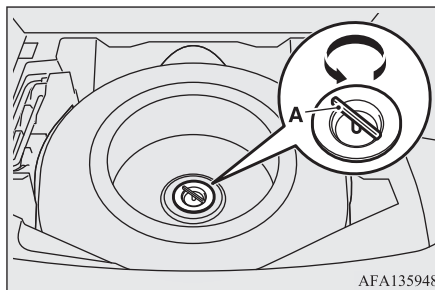

AFA135948

📖 ПРИМЕЧАНИЕ

- Положите запасное колесо под кузов автомобиля рядом с домкратом. Это будет дополнительной мерой безопасности на случай выскальзывания домкрата.

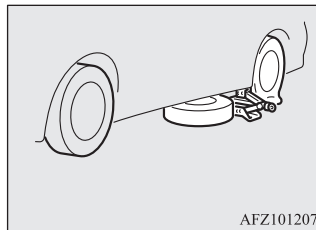

AFZ101207

Замена колеса

E00803203032

1. При наличии на колесах автомобиля декоративных колпаков сначала снимите декоративный колпак (см. раздел «Колесные колпаки», стр. 8-17). Колесным ключом ослабьте гайки крепления колеса на четверть оборота. Полностью отворачивать гайки не следует.

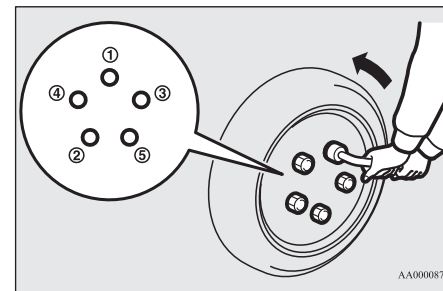

AA0000877

2. Установите домкрат под одну из точек подема кузова (А), указанных на рисунке. Устанавливайте домкрат в точке, ближайшей к заменяемому колесу.

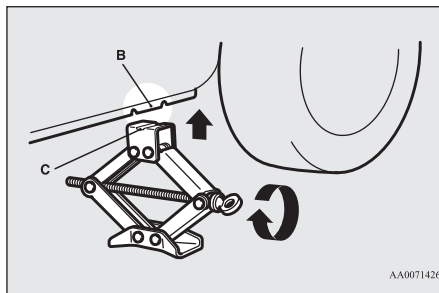
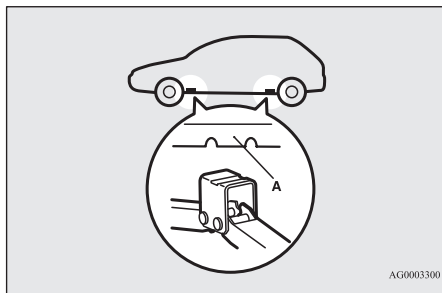

⚠ ПРЕДУПРЕЖДЕНИЕ

- Домкрат следует устанавливать только в точках, указанных на рисунке. При установке домкрата в неправильном месте он может оставить вмятину на кузове автомобиля или упасть, что может привести к травмам.
- Не устанавливайте домкрат на неровной или мягкой поверхности. На ненадежной поверхности домкрат может выскользнуть, что может привести к травмам. Устанавливайте домкрат только на ровной, твердой поверхности. Перед установкой домкрата убедитесь, что под его основанием нет песка или щебня.

3. Вращайте винт домкрата рукой до тех пор, пока ребро (B) не войдет в желоб (C) в верхней части домкрата.

4. Убедитесь, что ребро точки подъема кузова соответствует размеру желоба в верхней части домкрата. Вставьте рукоятку домкрата (D) в колесный ключ (E). Затем вставьте конец рукоятки в отверстие на конце винта домкрата, как показано на рисунке. Медленно вращайте колесный ключ, пока колесо не приподнимется над поверхностью земли.

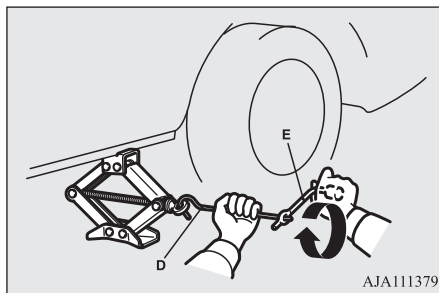

⚠ ПРЕДУПРЕЖДЕНИЕ

- Как только колесо оторвется от поверхности земли, прекратите подъем автомобиля. Поднимать автомобиль выше опасно.
- Запрещается находиться под автомобилем, поднятым на домкрате.
- Запрещается наносить удары по поднятому автомобилю и оставлять его на домкрате на длительное время: это крайне опасно.
- Следует использовать только домкрат, входящий в комплект автомобиля.
- Допускается использовать домкрат только для замены колеса.
- В автомобиле, поднимаемом на домкрате, не должны находиться пассажиры.
- Запрещается запускать двигатель и оставлять его работать, если автомобиль поднят на домкрате.
- Запрещается вращать поднятое колесо. Колеса, стоящие на земле, могут повернуться, что может привести к падению автомобиля с домкрата.

5. Ключом отверните гайки крепления колеса, затем снимите колесо.

⚠ ПРЕДОСТЕРЕЖЕНИЕ

- При замене обращайтесь с колесом аккуратно, чтобы не поцарапать поверхность колесного диска.

6. Очистите поверхность ступицы колеса (F), шпильки ступицы (G) и отверстия в колесном диске (H) от грязи и установите запасное колесо.

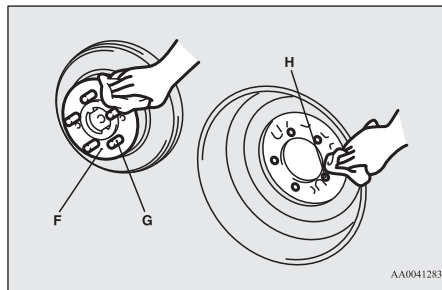

⚠ ПРЕДУПРЕЖДЕНИЕ

- Запасное колесо следует устанавливать вентилем (I) наружу. Если вентиль (I) не виден, колесо установлено неверно. Эксплуатация автомобиля с неправильно установленным запасным колесом может привести к повреждению автомобиля и аварии.

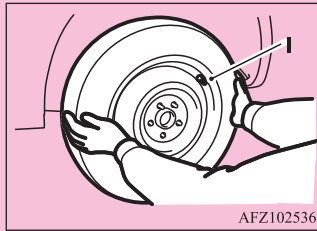

7. Заверните колесные гайки по часовой стрелке и предварительно затяните их от руки.

Тип 1: колеса со стальными дисками
Закручивайте гайки (конические) до тех пор, пока их конические части не соприкоснутся с посадочными местами в отверстиях колесного диска, и диск не притянется к ступице.

Тип 2: колеса с легкосплавными дисками
Закручивайте гайки (фланцевые) до тех пор, пока их фланцевые части не соприкоснутся с поверхностью колесного диска и диск не притянется к ступице.

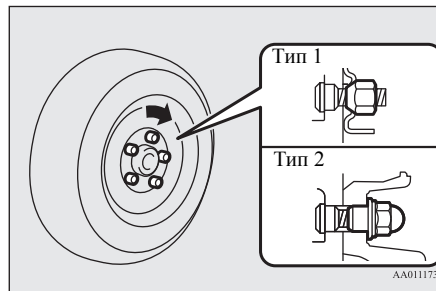

📖 ПРИМЕЧАНИЕ

- Можно временно использовать стальной диск, закрепив его фланцевыми гайками, как показано на рисунке, однако при первой же возможности следует установить легкосплавный колесный диск с соответствующей шиной.

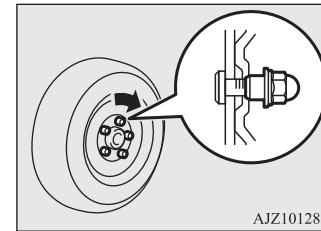

⚠ ПРЕДОСТЕРЕЖЕНИЕ

- Запрещается наносить смазку на шпильки или гайки крепления колес, так как смазанные детали будут затянуты слишком сильно.

📖 ПРИМЕЧАНИЕ

- На автомобилях с легкосплавными дисками при замене легкосплавных дисков всех четырех колес на стальные (например, с зимними шинами) используйте конические гайки.

8. Медленно опускайте автомобиль, вращая колесный ключ против часовой стрелки, пока колесо не коснется земли.

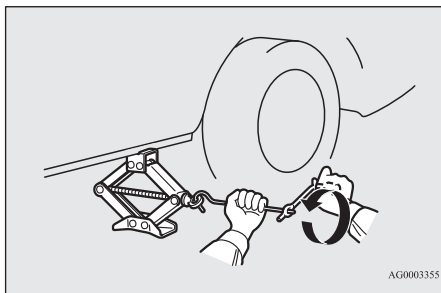

AG0003355

9. Затяните гайки в последовательности, указанной на рисунке. Каждую гайку следует затянуть указанным моментом.

Момент затяжки 88–108 Н·м.

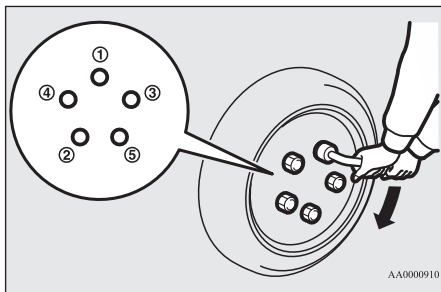

AA0000910

⚠ ПРЕДОСТЕРЕЖЕНИЕ

- Запрещается нажимать на колесный ключ ногой или использовать трубу в качестве удлинителя для увеличения усилия вращения ключа: в этом случае гайки будут затянуты слишком сильно.

10. Если для колеса есть колесный колпак, установите его на колесо (см. раздел «Колесные колпаки», стр. 8-17).
11. Опустите и уберите домкрат, затем уложите в багажное отделение домкрат, спустившее колесо и упорный башмак. Неисправную шину следует отремонтировать при первой же возможности.
12. Проверьте давление воздуха в шинах в ближайшем сервисном центре. Номинальное давление указано в табличке на двери водителя (см. рис.).

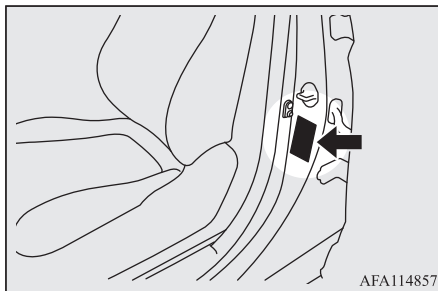

AFA114857

13. Для автомобилей с системой контроля давления в шинах (СКДШ) после доведения до нормы давления в шинах следует обнулить пороговое значение системы контроля давления в шинах (СКДШ). См. раздел «Обнуление порогового значения для предупреждающего сообщения системы контроля давления в шинах», стр. 6-106.

⚠ ПРЕДОСТЕРЕЖЕНИЕ

- После замены колеса и пробега около 1000 км колесные гайки следует подтянуть, чтобы они не ослабли.
- Если после замены колеса рулевое колесо вибрирует, рекомендуем проверить балансировку колес в авторизованном сервисном центре MITSUBISHI MOTORS.
- Запрещается устанавливать шины разных типоразмеров или использовать шины, размерность которых не соответствует указанной в технических характеристиках автомобиля. Это ведет к повышенному износу шин и ухудшению управляемости.

Установка запасного колеса

E00803701860

1. Поднимите настил пола багажного отделения. См. раздел «Настил пола багажного отделения», стр. 7-85.
2. Уложите запасное колесо под настил пола багажного отделения. Зафиксируйте запасное колесо зажимом (А), вращая его по часовой стрелке.

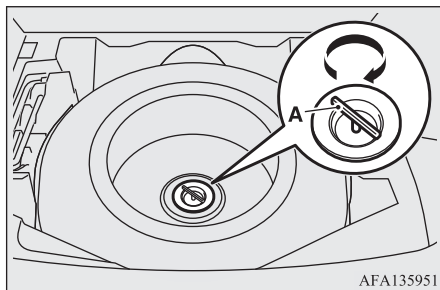

AFA135951

⚠ ПРЕДОСТЕРЕЖЕНИЕ

- Если на настил пола багажного отделения положить тяжелый предмет, когда под ним отсутствует запасное колесо, настил пола багажного отделения может повредиться или деформироваться.

📖 ПРИМЕЧАНИЕ

- Поместите на место для запасного колеса под настилом пола багажного отделения колесо со спустившей шиной.

3. Поврежденную шину следует отремонтировать при первой же возможности.

Укладка комплекта инструмента и домкрата

E00803800037

Чтобы уложить инструмент, домкрат и рукоятку домкрата на место, выполните описанные действия в обратном порядке.

См. раздел «Комплект инструмента и домкрат», стр. 8-11.

Колесные колпаки*

E00801301846

Снятие

Оберните конец рукоятки домкрата тканью, глубоко вставьте ее в паз колесного колпака и отодвиньте колпак от колесного диска. Повторите эту процедуру, вставляя рукоятку домкрата в остальные пазы колесного колпака, пока колпак не снимется с колеса.

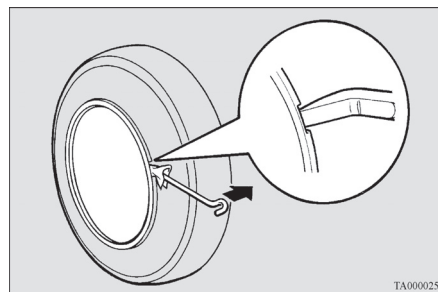

TA0000254

⚠ ПРЕДОСТЕРЕЖЕНИЕ

- Пытаясь снять колесный колпак руками без использования инструмента, можно поранить пальцы.

📖 ПРИМЕЧАНИЕ

- Колесный колпак изготовлен из пластика. Снимайте колпак аккуратно.

Установка

1. Перед установкой колпаков убедитесь, что язычки (A) на обратной стороне не повреждены и правильно надеты на кольцо (B). В случае каких-либо сомнений, рекомендуется обратиться в авторизованный сервисный центр MITSUBISHI MOTORS.

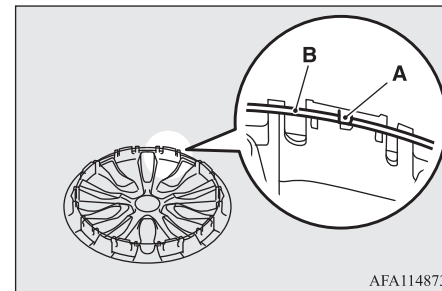

AFA114873

2. Совместите вырез (D) в колпаке с вентилем колеса (C).

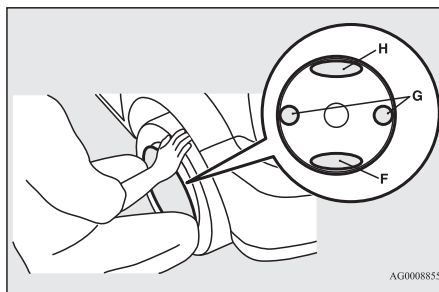
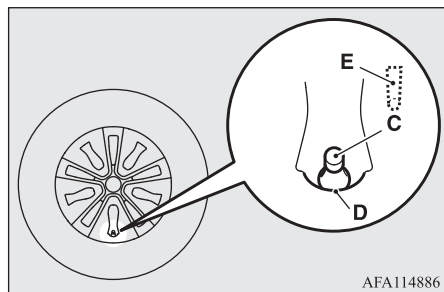

Запрещается пытаться буксировать автомобиль, колеса которого застряли в глубокой яме. Если необходима буксировка, рекомендуется обратиться в авторизованный сервисный центр MITSUBISHI MOTORS или в коммерческую службу эвакуации.

Только в том случае, когда невозможно вызвать эвакуатор из авторизованного сервисного центра MITSUBISHI MOTORS или из коммерческой службы эвакуации, разрешается осторожно буксировать автомобиль другим автомобилем в соответствии с инструкциями, приведенными в разделе «Аварийная буксировка» в этой главе. Правила буксировки различаются в разных странах. Необходимо строго соблюдать правила дорожного движения страны, в которой Вы находитесь.

8

ПРИМЕЧАНИЕ

- На обратной стороне колпаков полноразмерных колес имеются метки (E), указывающие на место выреза под вентиль. Перед установкой колпака убедитесь, что вырез с меткой точно совмещен с вентилем.

3. Нажмите на нижнюю часть колпака (F), и зафиксируйте ее на колесе.
4. Аккуратно нажмите на обе стороны (G) колпака и коленями посадите их на место.
5. Аккуратно постучите по окружности колпака в верхней части (H), затем вдавите его на место.

Буксировка

E00801506771

Буксировка автомобиля

Если необходима буксировка, рекомендуется обратиться в авторизованный сервисный центр MITSUBISHI MOTORS или в коммерческую службу эвакуации.

В следующих случаях необходимо транспортировать автомобиль с помощью эвакуатора:

- Двигатель работает, но автомобиль не движется или слышен необычный шум.
- При осмотре днища автомобиля обнаружена утечка масла или какой-либо другой жидкости.



Буксировка автомобиля с помощью эвакуатора

⚠ ПРЕДОСТЕРЕЖЕНИЕ

- Запрещается буксировать автомобиль с помощью эвакуатора, оснащенного подъемной лебедкой (вариант А на рисунке). Трос лебедки повредит бампер и переднюю часть автомобиля.

⚠ ПРЕДОСТЕРЕЖЕНИЕ

- Запрещается буксировать переднеприводные автомобили с CVT с ведущими колесами на земле (вариант В на рисунке). Это может привести к повреждению трансмиссии.
- Запрещается буксировать полноприводные автомобили с вывешенными передними или задними колесами (варианты В и С на рисунке). Это может привести к повреждению трансмиссии, кроме того, автомобиль может соскочить с тележки. При необходимости буксировки полноприводного автомобиля применяйте оборудование, показанное на рисунке (варианты D и E).
- На переднеприводных автомобилях, если коробка передач вышла из строя или повреждена, буксировать автомобиль следует, установив ведущие колеса на тележку (варианты С, D или E на рисунке).

⚠ ПРЕДОСТЕРЕЖЕНИЕ

- При буксировке переднеприводного автомобиля с включенным зажиганием или включенным режимом работы ON и вывешенными только передними или только задними колесами (вариант В или С на рисунке) может сработать динамическая система курсовой устойчивости (ASC), что приведет к аварии. При буксировке автомобиля с вывешенными задними колесами ключ зажигания должен находиться в положении ACC или должен быть включен режим работы ACC. При буксировке автомобиля с вывешенными передними колесами положение ключа зажигания или включенный режим работы должны быть следующими:
Модификации с системой дистанционного управления замками дверей
 Ключ зажигания находится в положении LOCK или ACC.
Автомобили с системой дистанционного управления автомобилем
 Включен режим работы OFF или ACC.

8

Буксировка автомобиля с вывешенными передними колесами (вариант С на рисунке — только для переднеприводных автомобилей)

Выключите стояночный тормоз.
 Включите нейтральную передачу в М/Т или переведите рычаг селектора CVT в положение N (нейтральная передача).

Аварийная буксировка

Е00804201208

Если в чрезвычайной ситуации невозможно связаться со службой эвакуации, автомобиль временно можно буксировать при помощи троса или цепи, закрепив их за специальную проушину.

Если необходимо буксировать Ваш автомобиль с помощью другого автомобиля или Вам придется буксировать другой автомобиль, обратите особое внимание на следующее.

При буксировке автомобиля другим автомобилем

8

1. Передние буксировочные проушины расположены в местах, показанных на рисунке. Зацепите буксирный трос за переднюю буксировочную проушину.

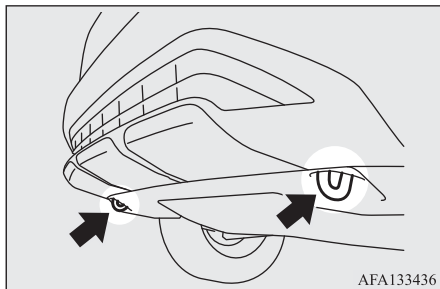

⚠ ПРЕДОСТЕРЕЖЕНИЕ

- Если зацепить буксирный трос не за специальную буксировочную проушину, а за какую-либо другую деталь, можно повредить кузов автомобиля.

📖 ПРИМЕЧАНИЕ

- Использование для буксировки стального троса или цепи может привести к повреждению кузова. Рекомендуется использовать неметаллический трос. При использовании стального троса или цепи их следует обернуть ветошью в местах соприкосновения с кузовом автомобиля.
- Буксирный трос должен быть расположен как можно ближе к горизонтالي. Расположенный под углом буксирный трос может повредить кузов автомобиля.
- Крепить буксирный трос следует с одной и той же стороны на обоих автомобилях, чтобы он располагался по возможности прямо.

2. Не выключайте двигатель.

Если двигатель не работает, выполните следующую операцию для разблокировки рулевого колеса.

Автомобили с системой дистанционного управления замками дверей

Поверните ключ в замке зажигания в положение ACC или ON на автомобилях с М/Т. Поверните ключ в замке зажигания в положение ON на автомобилях с CVT.

Автомобили с системой дистанционного управления автомобилем

Включите режим работы ACC или ON на автомобилях с М/Т.

Включите режим работы ON на автомобилях с CVT.

⚠ ПРЕДУПРЕЖДЕНИЕ

- При выключенном двигателе усилители тормозов и рулевого управления не работают. При этом на педаль тормоза приходится нажимать сильнее, а для вращения рулевого колеса требуется большее усилие. В этом случае управлять автомобилем труднее, чем обычно.

⚠ ПРЕДОСТЕРЕЖЕНИЕ

- Не оставляйте ключ в замке зажигания в положении LOCK или не оставляйте включенным режим работы OFF. Рулевое колесо заблокируется, что приведет к потере управления.
- В автомобилях, оснащенных системой адаптивного круиз-контроля (ACC) и системой смягчения последствий лобового столкновения (FCM), следует отключить названные системы, чтобы предотвратить несчастный случай или их неправильное срабатывание во время буксировки.

3. Включите нейтральную передачу в М/Т или переведите рычаг селектора CVT в положение N (нейтральная передача).

4. Включите аварийную световую сигнализацию, если это предписано Правилами дорожного движения (выполняйте требования Правил дорожного движения и других местных законодательных норм).
5. Перед началом буксировки водители двух автомобилей должны договориться об условных сигналах или ином способе связи. Автомобили должны двигаться с малой скоростью.

⚠ ПРЕДУПРЕЖДЕНИЕ

- Избегайте резкого торможения, резких разгонов и резкого маневрирования; это может привести к повреждению буксировочных проушин и буксирного троса. Находящиеся рядом люди могут получить травмы.
- При длительном движении под уклон тормоза могут перегреться, что приводит к снижению их эффективности. Перевозите автомобиль на эвакуаторе.

⚠ ПРЕДОСТЕРЕЖЕНИЕ

- Водитель буксируемого автомобиля должен следить за стоп-сигналами буксирующего автомобиля и не допускать провисания троса.

⚠ ПРЕДОСТЕРЕЖЕНИЕ

- Если буксируется автомобиль с CVT, запрещается превышать приведенные ниже максимальные значения скорости и расстояния буксировки. В противном случае коробка передач будет повреждена.

Скорость при буксировке: 40 км/ч.
Расстояние буксировки: 40 км.

Скорость при буксировке определяется Правилами дорожного движения и местным законодательством.

При буксировке другого автомобиля

Используйте только заднюю буксировочную проушину, указанную на рисунке. Зацепите буксирный трос за заднюю буксировочную проушину. Другие указания аналогичны тем, что приведены в разделе «При буксировке автомобиля другим автомобилем».

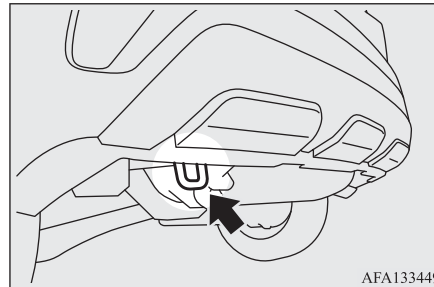

⚠ ПРЕДОСТЕРЕЖЕНИЕ

- Если зацепить буксирный трос не за специальную буксировочную проушину, а за какую-либо другую деталь, можно повредить кузов автомобиля.
- Запрещается буксировать автомобиль, масса которого превышает массу Вашего автомобиля.

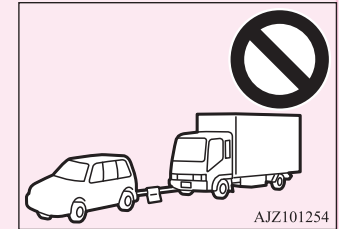

Вождение автомобиля в сложных условиях

E00801704216

На затопленной дороге

Избегайте движения по затопленным дорогам. Вода может попасть на тормозные диски, что приведет к временному снижению эффективности торможения. В таких случаях слегка нажмите на педаль тормоза, чтобы проверить эффективность работы тормозов. При недостаточной эффективности при движении несколько раз нажмите на педаль тормоза, чтобы просушить тормозные колодки. При движении по затопленной дороге с высоким уровнем воды

или преодолении брода вода может попасть в двигатель, что приведет к его серьезному повреждению.

На максимально возможную глубину преодолеваемого брода или участка затопленной дороги влияет множество факторов, которые невозможно определить заранее, поэтому водитель самостоятельно принимает решение о возможности движения по затопленной дороге или преодоления брода под свою собственную ответственность.

После движения по затопленной дороге следует обратиться в авторизованный сервисный центр MITSUBISHI MOTORS для принятия соответствующих мер.

На мокрой дороге

При движении под дождем или по дороге, покрытой лужами, между шинами и поверхностью дорожного полотна может образоваться слой воды.

При этом сцепление шины с дорогой уменьшается, что приводит к ухудшению управляемости и к снижению эффективности торможения.

Чтобы сохранить управляемость, придерживайтесь следующих правил:

- А. Ведите автомобиль на низкой скорости.
- Б. Не используйте шины с изношенным протектором.
- В. Поддерживайте предписанное давление воздуха в шинах.

На заснеженной или обледенелой дороге

- Для движения по заснеженным или обледенелым дорогам рекомендуется использовать зимние шины или цепи противоскольжения (см. разделы «Зимние шины» и «Устройства для повышения проходимости по снегу (цепи противоскольжения)»).
- Избегайте движения с высокой скоростью, резких разгонов и торможений, а также резких поворотов.
- При торможении на заснеженных и обледенелых дорогах возможно скольжение колес и занос автомобиля. При уменьшении сцепления шин с дорогой колеса могут сорваться в скольжение, и остановить автомобиль обычными приемами торможения будет сложно. Торможение осуществляется по-разному, в зависимости от того, установлена ли на автомобиле антиблокировочная система тормозов (ABS). Так как на Вашем автомобиле установлена антиблокировочная система тормозов (ABS), следует сильно нажимать на педаль тормоза и удерживать ее в нажатом состоянии.
- Соблюдайте увеличенную дистанцию до движущегося впереди автомобиля и избегайте резкого торможения.
- Скопление льда на тормозных механизмах может вызвать блокирование колеса. Начинать движение с места осторожно, убедившись в безопасной обстановке вокруг автомобиля.

ПРЕДОСТЕРЕЖЕНИЕ

- Не нажимайте резко на педаль акселератора. Когда колеса освободятся от блокировавшего их намерзшего льда, автомобиль может внезапно начать движение, что может привести к аварии.

На неровной дороге

При движении по неровным дорогам или дорогам, на которых имеется повреждение покрытия (ямы, выбоины, трещины и т. п.), по возможности старайтесь объезжать неровности. Обязательно выбирайте скорость движения, соответствующую состоянию дороги. Движение по неровным дорогам или дорогам с поврежденным покрытием может привести к преждевременному износу деталей подвески или повреждению автомобиля. При движении по неровной дороге соблюдайте осторожность, избегайте задевания за неровности кузовом, бамперами, глушителем и другими деталями. При наезде на серьезное препятствие автомобиль может получить повреждение.

ПРЕДОСТЕРЕЖЕНИЕ

- Удары, передаваемые шинам и колесным дискам при движении по ухабам и колеям, могут привести к повреждениям шин и/или колесных дисков.

Ваш автомобиль предназначен для движения прежде всего по дорогам с твердым покрытием.

Система полного привода, имеющаяся на Вашем автомобиле, позволяет также уверенно двигаться по дорогам без специального покрытия, а также вне дорог по ровной и твердой поверхности. Помните, что возможностям автомобиля по преодолению препятствий существует предел. Этот автомобиль не предназначен для движения по бездорожью, пересеченной местности, глубоким колеям и т. п.

Производитель автомобиля исходит из того, что, принимая решение о движении в перечисленных выше условиях, водитель осознает возможные последствия и действует под свою собственную ответственность.



Уход за автомобилем

Меры предосторожности при уходе за автомобилем	9-2
Чистка салона автомобиля	9-2
Чистка наружных деталей кузова автомобиля	9-3

Меры предосторожности при уходе за автомобилем

E00900100548

Регулярный уход за автомобилем позволит поддерживать его привлекательный внешний вид. Уход за автомобилем всегда должен осуществляться с соблюдением действующих норм по охране окружающей среды.

Тщательно подбирайте моющие средства и т. п., убедитесь, что они не содержат коррозионно-активных веществ.

В случае затруднений при выборе таких средств обратитесь в авторизованный сервисный центр MITSUBISHI MOTORS.

ПРЕДОСТЕРЕЖЕНИЕ

- Чистящие вещества могут быть опасны для здоровья. Всегда следуйте инструкциям изготовителя чистящих средств.
- Запрещается использовать для чистки автомобиля следующие вещества:
 - газولين,
 - растворитель для краски,
 - бензин,
 - керосин,
 - скипидар,
 - тяжелый бензин,
 - растворитель для лака,
 - четыреххлористый углерод,
 - жидкость для снятия лака с ногтей,
 - ацетон.

Чистка салона автомобиля

E00900200611

После чистки салона автомобиля водой, чистящими веществами и т. п. протрите и просушите салон в затененном, хорошо проветриваемом месте.

ПРИМЕЧАНИЕ

- Для очистки внутренней поверхности заднего стекла используйте только мягкую ткань. Протирайте стекло вдоль проводников обогревателя заднего стекла и антенны, чтобы не повредить их.

ПРЕДОСТЕРЕЖЕНИЕ

- Запрещается использовать для чистки салона органические вещества (растворители, керосин, спирт, бензин и т. д.), а также растворы щелочей и кислот. Эти химические вещества могут привести к обесцвечиванию, образованию пятен или к растрескиванию поверхности деталей отделки салона. Прежде чем использовать чистящие или полировочные средства, убедитесь, что они не содержат перечисленных выше веществ.

Детали из пластика, искусственной кожи и ткани

E00900301459

1. Аккуратно протрите мягкой тканью, смоченной в водном растворе нейтрального моющего средства.
2. Прополощите ткань в чистой воде и тщательно отожмите. При помощи ткани удалите остатки моющего средства.

ПРИМЕЧАНИЕ

- Запрещается использовать чистящие вещества, кондиционеры и защитные вещества, содержащие силикон или воск. В результате использования этих веществ на поверхности деталей салона может произойти их обесцвечивание, кроме того на ветровом стекле могут появиться блики, что приведет к ухудшению обзора. Попадание этих веществ внутрь включателей электрооборудования может привести к неисправности.
- Запрещается использовать синтетическую ткань или сухую ветошь. Они могут вызвать обесцвечивание или повреждение поверхности.
- Запрещается помещать ароматизатор на панель приборов, а также в непосредственной близости от ламп и контрольно-измерительных приборов. Компоненты ароматического вещества могут вызвать обесцвечивание или растрескивание поверхности деталей салона.

Обивка

E00900500207

1. Чтобы сохранить обивку салона автомобиля в хорошем состоянии, аккуратно обращайтесь с ней и поддерживайте чистоту в салоне.
Сиденья следует чистить пылесосом и щетками. При появлении пятен виниловую и другую синтетическую кожу можно чистить подходящим чистящим средством. Для чистки тканевой обивки можно воспользоваться очистителем обивки или водным раствором нейтрального моющего средства.
2. Ковровое покрытие пола следует чистить пылесосом, пятна необходимо удалять средством для чистки ковров. Для удаления пятен масла и консистентной смазки следует воспользоваться тканью и пятновыводителем. Подбирайте такую ткань, которая не окрасит обивку при чистке.

Натуральная кожа*

E00900600950

1. Для чистки аккуратно протрите кожу мягкой тканью, смоченной в водном растворе нейтрального моющего средства.
2. Прополощите ткань в чистой воде и тщательно отожмите. С помощью ткани удалите остатки моющего средства.
3. Нанесите на поверхность натуральной кожи специальный защитный состав.



ПРИМЕЧАНИЕ

- При попадании на натуральную кожу воды как можно быстрее удалите ее мягкой сухой тканью.
На влажной коже может образоваться плесень.
- Органические растворители, такие как бензин, керосин, спирт и газалин, а также растворы кислот и щелочей могут обесцветить натуральную кожу. Используйте только нейтральные моющие средства.
- Удаляйте грязь и маслянистые вещества с натуральной кожи как можно быстрее, так как они могут оставить несмываемые следы.
- При длительном воздействии прямых солнечных лучей поверхность натуральной кожи может затвердеть и сморщиться. Оставляя автомобиль на стоянке, старайтесь ставить его в тень.
- Летом при высокой температуре в салоне виниловые предметы, лежащие на сиденьях из натуральной кожи, могут повредить обивку или приклеиться к ней.

Чистка наружных деталей кузова автомобиля

E00900700108

Если на кузове на долгое время останутся перечисленные ниже вещества, они могут вызвать коррозию, обесцвечивание и образование пятен. При их обнаружении следует как можно скорее вымыть автомобиль.

- Морская вода, дорожные противогололедные реагенты.
- Сажа и пыль, в том числе металлическая пыль промышленных предприятий, химические вещества (кислоты, щелочи, смола и т. д.).
- Птичий помет, следы насекомых, смола деревьев.

Мойка кузова

E00900904616

Если на кузове автомобиля на долгое время останутся химические вещества, содержащиеся в грязи и в дорожной пыли, оседающие на поверхности кузова, они могут повредить лакокрасочное покрытие и металлическую поверхность кузова автомобиля.

Наилучшей защитой от таких повреждений является частая мойка кузова и обработка его защитными воскодержащими составами. Эти меры помогут также защитить кузов автомобиля от воздействия атмосферных осадков (таких, как дождь, снег), содержащихся в воздухе солей и т. п.

Не следует мыть автомобиль под прямыми солнечными лучами. Остановите автомобиль в тени и облейте его водой для удаления пыли. Затем большим количеством воды и щеткой или губкой для мытья автомобилей вымойте кузов автомобиля, начиная с крыши и переходя к нижним деталям.

При необходимости воспользуйтесь слабым раствором автошампуня. Тщательно удалите остатки моющего вещества чистой водой и протрите кузов мягкой тканью. После мойки тщательно очистите петли и кромки дверей, капота и т. д., где обычно скапливается грязь.

ПРЕДОСТЕРЕЖЕНИЕ

- При мойке днища автомобиля и колесных дисков соблюдайте осторожность, чтобы не поранить руки.
- Так как Ваш автомобиль оборудован датчиком дождя, установите переключатель стеклоочистителя в положение OFF (выключено), чтобы отключить датчик дождя перед мойкой кузова. В противном случае очиститель начнет работать, когда на ветровое стекло попадет вода, и может выйти из строя.
- Старайтесь не пользоваться автоматическими автомобильными мойками, так как щетки могут поцарапать лакокрасочное покрытие, и оно потеряет блеск. Царапины особенно заметны на автомобилях, окрашенных в темные цвета.
- Не допускайте попадания воды на детали электрооборудования в моторном отсеке, так как это может затруднить запуск двигателя. Также с осторожностью следует мыть днище кузова; не допускайте попадания струи воды в моторный отсек.
- При использовании некоторых типов моечного оборудования с горячей водой автомобиль подвергается воздействию струй воды под высоким давлением и тепла. Это может привести к тепловой деформации и к повреждению резиновых деталей автомобиля. Возможно также попадание воды в салон автомобиля. Поэтому обратите внимание на следующее:

ПРЕДОСТЕРЕЖЕНИЕ

- Расстояние между моечной форсункой и кузовом автомобиля должно составлять не менее 70 см.
- При мойке дверных стекол держите форсунку на расстоянии не менее 70 см и под прямым углом к поверхности стекла.
- После мойки следует проехать некоторое расстояние с малой скоростью, несколько раз нажав на педаль тормоза, чтобы просушить тормозные механизмы. Влажные тормозные механизмы не способны обеспечить достаточную эффективность торможения. Кроме того, существует вероятность примерзания или коррозии тормозных механизмов, в результате чего автомобиль будет бездвиген.
- На автоматической мойке, обратившись к руководству по эксплуатации или проконсультировавшись с оператором мойки, обратите внимание на следующие требования, невыполнение которых может привести к повреждению автомобиля.
 - Поднимите стекла.
 - Закройте передний люк (при наличии).
 - Наружные зеркала заднего вида должны быть сложены.
 - Рычаги стеклоочистителей должны быть зафиксированы клейкой лентой.
 - Если на автомобиле установлен спойлер на крыше, перед тем как заезжать на мойку, нужно проконсультироваться с оператором мойки.

ПРЕДОСТЕРЕЖЕНИЕ

- Если на автомобиле есть рейлинги на крыше, перед тем как заезжать на мойку, нужно проконсультироваться с оператором мойки.
- Так как Ваш автомобиль оборудован датчиком дождя, установите переключатель стеклоочистителя в положение OFF (выключено), чтобы отключить датчик дождя.
- Если автомобиль оснащен системой предотвращения попутных столкновений с ультразвуковым датчиком (UMS), отключите названную систему.

В холодную погоду

Соль и другие реагенты, которыми зимой посыпают дороги в некоторых регионах, могут оказать разрушающее воздействие на кузов автомобиля. Поэтому автомобиль следует мыть как можно чаще, соблюдая требования инструкции по уходу за автомобилем. Перед наступлением зимнего сезона и по его окончании рекомендуется нанести на кузов защитное покрытие и проверить антикоррозийное покрытие днища кузова. Помыв автомобиль, удалите капли воды с резиновых уплотнителей вокруг дверей, чтобы двери не примерзли.

ПРИМЕЧАНИЕ

- Во избежание примерзания уплотнителей на дверях, на капоте и т. д. уплотнители следует обработать силиконовым аэрозолем.

Нанесение воска

E00901002098

Восковое покрытие помогает предотвратить прилипание грязи и реагентов, используемых для обработки дорожного полотна, к лакокрасочному покрытию кузова. Восковой препарат следует наносить после мойки автомобиля или не реже одного раза в три месяца, чтобы обеспечить защиту от воды.

Не следует наносить восковое покрытие под прямыми солнечными лучами. Восковое покрытие следует наносить после того, как поверхность кузова остынет.

Информацию о правильном нанесении воскового покрытия см. в инструкции к восковому продукту.

⚠ ПРЕДОСТЕРЕЖЕНИЕ

- Не следует использовать абразивные составы, содержащие воск.
- Если автомобиль оборудован передним люком, при нанесении воска следите, чтобы он не попал на уплотнитель люка (черную резиновую ленту) и прилегающие пластмассовые детали. Если на уплотнитель и прилегающие пластмассовые детали попадет воск, герметичность переднего люка не гарантируется.

Полировка кузова

E00901100066

Полировать автомобиль следует, только если на лакокрасочном покрытии образовались пятна или оно потеряло блеск. Не следует полировать детали с матовой отделкой и пластмассовые бамперы. Это может привести к образованию на них пятен и к повреждению покрытия.

Очистка пластмассовых деталей

E00901300808

Используйте губку или замшу. Если восковая паста прилипнет к серой или черной шероховатой поверхности бампера, молдингов или фонарей, поверхность станет белой. В этом случае сотрите пасту мягкой тканью или замшей, смоченной в теплой воде.

⚠ ПРЕДОСТЕРЕЖЕНИЕ

- Запрещается использовать жесткие щетки или другой жесткий инструмент, так как они могут повредить поверхность пластмассовых деталей.

⚠ ПРЕДОСТЕРЕЖЕНИЕ

- Не допускайте попадания на пластмассовые детали бензина, дизельного топлива, тормозной жидкости, моторного масла, смазочных материалов, растворителей краски и серной кислоты (электролита аккумуляторной батареи), так как это может привести к растрескиванию и к обесцвечиванию пластмассовых деталей, а также к образованию на них пятен. В случае попадания этих веществ на пластмассовые детали сотрите их мягкой тканью, замшей или подобным материалом, смоченным в водном растворе нейтрального моющего средства, затем сразу же промойте водой.

Хромированные детали

E00901400098

Для предотвращения образования на хромированных деталях пятен и коррозии следует промывать детали водой, тщательно просушивать и наносить специальное защитное покрытие. Зимой эту процедуру следует производить чаще.

Легкосплавные диски*

E00901501650

1. Поливая колесные диски водой, удалите грязь губкой.
2. Если загрязнение не удаляется водой, воспользуйтесь нейтральным моющим средством. Помыв колесные диски, смойте остатки нейтрального моющего средства.

3. Тщательно протрите колесные диски замшей или мягкой тканью.

ПРЕДОСТЕРЕЖЕНИЕ

- Запрещается использовать для мойки колес щетку или другой твердый инструмент. Это может привести к образованию царапин на колесных дисках.
- Запрещается использовать чистящие составы, содержащие абразивные вещества, щелочи или кислоты. Это может привести к отслаиванию покрытия колесных дисков, к их обесцвечиванию или к образованию на них пятен.
- Запрещается направлять на колесные диски струю горячей воды из моечной установки или другого источника.
- Попадание морской воды или антигололедного реагента, которым обрабатывают дороги, может привести к коррозии дисков. При первой же возможности смойте такие вещества.

Оконные стекла

E00901600117

Обычно оконные стекла очищаются только губкой и водой.

Для удаления масла, смазочных материалов, следов насекомых и т. д. можно воспользоваться составом для чистки стекла. Вымыв стекло, протрите его чистой сухой мягкой тканью. Запрещается мыть стекла тканью, использованной для мытья лакокрасочного покрытия. Восковая паста с окрашенных поверхностей

может попасть на стекло, что приведет к уменьшению его прозрачности и ухудшению обзора.

ПРИМЕЧАНИЕ

- Для очистки внутренней поверхности заднего стекла используйте только мягкую ткань. Протирайте стекло вдоль проводников обогревателя заднего стекла и антенны, чтобы не повредить их.

Щетки стеклоочистителя

E00901701216

Для удаления с резинок стеклоочистителя смазки, следов насекомых и т. д. используйте мягкую ткань и состав для чистки стекла. Если щетки не обеспечивают качественной очистки стекла, их следует заменить (см. стр. 10-15).

Очистка люка*

E00902200051

Для очистки внутренней поверхности люка используйте только мягкую ткань. Песок и другие твердые инородные частицы следует удалить ветошью, смоченной в теплой воде с нейтральным моющим средством. Остатки моющего средства следует удалить губкой, смоченной в чистой воде.

ПРИМЕЧАНИЕ

- Протирая люк жесткой материей или органическими растворителями (бензином, керосином, растворителем краски и т. п.), можно удалить защитное покрытие, нанесенное на внутреннюю сторону люка.

Моторный отсек

E00902100308

Моторный отсек следует мыть в начале и в конце зимнего сезона. Особое внимание следует уделить кромкам, щелям и внешним узлам, где может скапливаться грязь, содержащая реагенты, которыми обрабатывают дороги, а также другие коррозионно-активные вещества. Если в Вашей местности дороги обрабатываются солью и другими реагентами, моторный отсек следует мыть не реже одного раза в три месяца.

Не допускайте попадания воды на детали электрооборудования в моторном отсеке, так как это может вызвать повреждения.

Не допускайте контакта пластмассовых деталей с серной кислотой (электролитом), так как это может привести к их растрескиванию и обесцвечиванию, а также появлению на них пятен. При попадании электролита на пластмассовые детали протрите их мягкой тканью, замшей или другим подходящим материалом, смоченным в водном растворе нейтрального моющего средства, затем сразу же промойте водой.

Техническое обслуживание автомобиля

Правила техники безопасности при техническом обслуживании	10-2
Каталитический нейтрализатор	10-3
Капот	10-3
Моторное масло	10-5
Охлаждающая жидкость	10-6
Жидкость омывателя	10-8
Тормозная жидкость	10-8
Аккумуляторная батарея	10-9
Шины	10-11
Замена резиновых скребков щеток стеклоочистителя	10-16
Общее техническое обслуживание	10-17
Плавкие вставки	10-18
Предохранители	10-18
Замена ламп	10-23

Правила техники безопасности при техническом обслуживании

E01000103198

Правильно и регулярно проводимое техническое обслуживание позволяет поддерживать технические характеристики и внешний вид автомобиля в течение длительного времени. Некоторые работы по техническому обслуживанию, указанные в настоящем руководстве, могут быть выполнены владельцем автомобиля самостоятельно, а остальные (периодическая проверка и техническое обслуживание) выполняются специалистами авторизованного сервисного центра MITSUBISHI MOTORS.

10

При возникновении неисправности или других проблем следует обратиться в авторизованный сервисный центр MITSUBISHI MOTORS. В этом разделе описываются работы по техническому обслуживанию, которые владелец может выполнить самостоятельно. При выполнении работ следуйте инструкциям и соблюдайте технику безопасности.

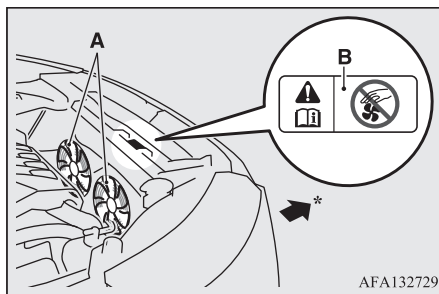

- A — вентиляторы системы охлаждения
- B — этикетка с предостережением
- * — передняя часть автомобиля

⚠ ПРЕДУПРЕЖДЕНИЕ

- Прежде чем приступать к проверке или к другим работам в моторном отсеке, убедитесь, что двигатель выключен и достаточно остыл.
- При необходимости проведения работ в моторном отсеке при работающем двигателе соблюдайте осторожность и следите, чтобы одежда, волосы и т. п. не были захвачены вентиляторами радиатора, приводными ремнями или другими движущимися деталями.
- После выполнения операций технического обслуживания убедитесь в том, что в моторном отсеке не остается забытых инструментов или ветоши. В противном случае они могут стать причиной пожара или повреждения автомобиля.

⚠ ПРЕДУПРЕЖДЕНИЕ

- Вентилятор системы охлаждения может включиться автоматически, даже если двигатель не работает. Чтобы обеспечить безопасность работы в моторном отсеке, поверните ключ зажигания в положение LOCK или включите режим работы OFF.
- Запрещается курить, допускать образование искр и работать с открытым пламенем вблизи топлива или аккумуляторной батареи. Пары топлива, а также газ, выделяющийся из аккумуляторной батареи, легко воспламеняются.
- Будьте особенно осторожны при работе вблизи аккумуляторной батареи. В ней содержится ядовитая и коррозионно-активная серная кислота.
- Запрещается находиться под автомобилем, поднятым на домкрате. Устанавливайте под автомобиль стойки.
- Неправильное обращение с деталями и материалами, используемыми в автомобиле, может быть опасно. Для получения необходимой информации рекомендуется обратиться в авторизованный сервисный центр MITSUBISHI MOTORS.

Убедитесь, что все оборудование в моторном отсеке расположено так же, как на рисунке ниже.

Модификации с двигателем 1500

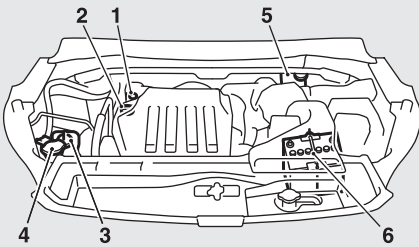

Модификации с двигателем 2000

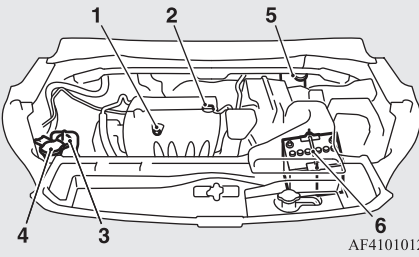

- 1 — маслоизмерительный шуп
- 2 — пробка маслоналивной горловины
- 3 — расширительный бачок системы охлаждения двигателя
- 4 — бачок омывателя
- 5 — бачок для тормозной жидкости
- 6 — аккумуляторная батарея

Каталитический нейтрализатор

E01000202701

Выпускная система с каталитическим нейтрализатором является исключительно эффективным средством снижения токсичности отработавших газов. Каталитический нейтрализатор устанавливается в выпускной системе.

Для обеспечения эффективной работы каталитического нейтрализатора и предотвращения его повреждения очень важно, чтобы двигатель был правильно отрегулирован.

⚠ ПРЕДУПРЕЖДЕНИЕ

- **Общее правило для всех автомобилей:** запрещается останавливаться или перемещаться на автомобиле в местах, где возможно соприкосновение легковоспламеняющихся материалов, например сухой травы или листьев, с горячими деталями выпускной системы автомобиля, так как это может привести к возгоранию.
- **Запрещается наносить на каталитический нейтрализатор грунт, краску или антикоррозионное покрытие.**

📖 ПРИМЕЧАНИЕ

- Следует использовать только те марки топлива, которые указаны в разделе «Выбор топлива», стр. 2-2.

Капот

E01000304966

Открытие капота

1. Чтобы отпереть замок капота, потяните рычаг на себя.

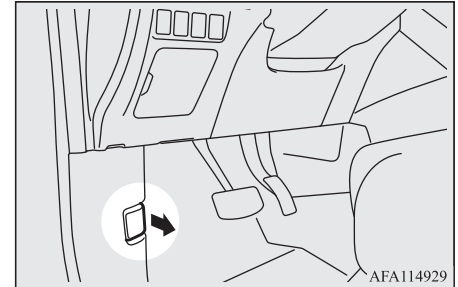

2. Поднимите капот, нажав на рычаг предохранительного крюка.

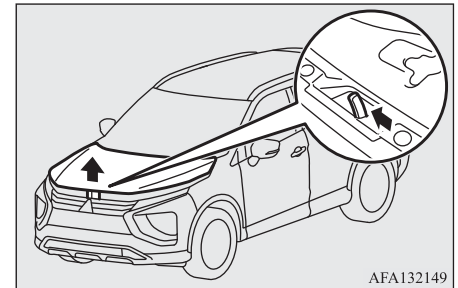

⚠ ПРЕДОСТЕРЕЖЕНИЕ

- Следует открывать капот, только если щетки стеклоочистителя находятся в нижнем рабочем положении. Несоблюдение этого указания может привести к повреждению капота, щеток стеклоочистителя или ветрового стекла.

3. Чтобы зафиксировать капот в поднятом положении, вставьте в паз опорную штангу.

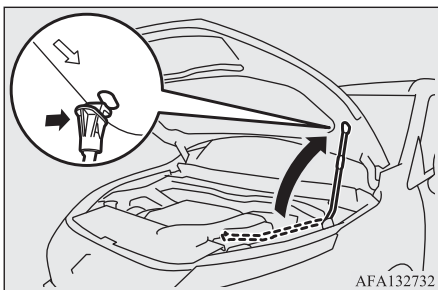
**⚠ ПРЕДОСТЕРЕЖЕНИЕ**

- Помните, что опорная штанга может выйти из паза, если открытый капот будет приподнят сильным ветром.
- Вставив опорную штангу в паз, убедитесь, что она надежно фиксирует капот и он не упадет на Вас.

Закрывание капота

1. Отсоедините опорную штангу и закрепите ее в держателе.
2. Медленно опускайте капот до высоты примерно 20 см от закрытого положения, затем отпустите.
3. Попробуйте слегка приподнять капот за середину края, чтобы убедиться, что он надежно зафиксировался замком.

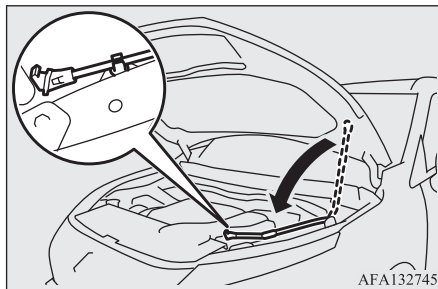
**⚠ ПРЕДОСТЕРЕЖЕНИЕ**

- Будьте осторожны, чтобы при закрытии капота не прищемить руки или пальцы.
- Перед началом движения убедитесь, что капот плотно закрыт. Не полностью закрытый капот может неожиданно подняться во время движения. Это крайне опасно.
- Запрещается сильно нажимать на капот рукой, так как это может привести к его повреждению.

📖 ПРИМЕЧАНИЕ

- Если при этом капот не закроется, отпустите капот с несколько большей высоты.
- Если начать движение с неплотно закрытым капотом на автомобиле, оборудованном системой автоматического останова и запуска двигателя (AS&G), на многофункциональном дисплее появится предупреждающее сообщение.



Моторное масло

E01000405544

Проверка уровня и заправка моторного масла

Модификации с двигателем 1500

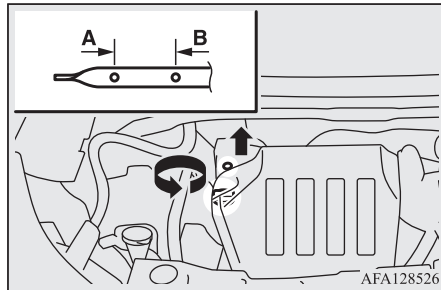

A — минимальный уровень
B — максимальный уровень

Модификации с двигателем 2000

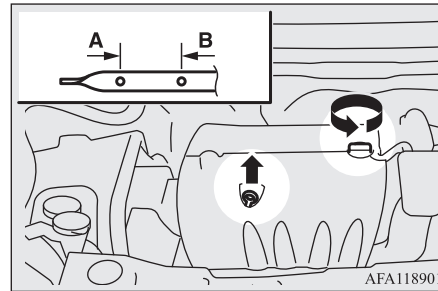

A — минимальный уровень
B — максимальный уровень

Качество используемого моторного масла оказывает существенное влияние на технические характеристики двигателя, его срок службы и пусковые свойства. Следует использовать масло только рекомендованного качества и соответствующей вязкости. В процессе нормальной работы все двигатели расходуют некоторое количество масла. Ежедневно перед поездкой проверяйте уровень масла в двигателе.

1. Остановите автомобиль на ровной горизонтальной площадке.
2. Выключите двигатель.
3. Подождите несколько минут.
4. Извлеките маслоизмерительный щуп и протрите его чистой ветошью.
5. Вставьте щуп до упора.
6. Извлеките маслоизмерительный щуп и убедитесь, что уровень масла находится между метками (A) и (B).

7. Если уровень масла находится ниже метки (A), отверните крышку и залейте масло, чтобы его уровень оказался между метками (A) и (B).
8. После доливки масла плотно закройте пробку маслосливной горловины.
9. Проверьте уровень масла, повторив пункты 4–6.

ПРИМЕЧАНИЕ

- Во избежание повреждения двигателя уровень масла не должен находиться выше метки (B).
- Используйте только рекомендованное моторное масло и не смешивайте масла разных типов.
- При проверке уровня масла в пункте 6 вверху, следует проверять его по нижней стороне щупа, поскольку уровень масла виден по-разному на обеих сторонах щупа.
- При эксплуатации автомобиля в тяжелых условиях моторное масло быстро утрачивает свои свойства, и заменять его требуется чаще. Необходимо соблюдать периодичность планового техобслуживания.
- Указания по безопасному обращению с отработанными маслами приведены на стр. 2-5.

Рекомендуемое моторное масло

Спецификация моторного масла

Модификации с двигателем 1500

Моторное масло должно соответствовать следующим требованиям:

- Классификация API SN.
- Содержание кальция ≤ 2000 мг/л.
- Щелочное число $\geq 6,37$ мг КОН/г.

ПРИМЕЧАНИЕ

- Если эти параметры неизвестны, обратитесь в авторизованный сервисный центр MITSUBISHI MOTORS.

Рекомендуемое моторное масло:
MITSUBISHI MOTORS GENUINE ENGINE OIL SN/GF-5.

Модификации с двигателем 2000

Следует использовать моторное масло, соответствующее следующим классам:

- По классификации API: для условий эксплуатации SM или выше.
- Масло, сертифицированное по ILSAC.
- По классификации ACEA: для условий эксплуатации A3/B3, A3/B4 или A5/B5.

ПРИМЕЧАНИЕ

- Если указанные классификации недоступны, обратитесь в авторизованный сервисный центр MITSUBISHI MOTORS.

Вязкость моторного масла

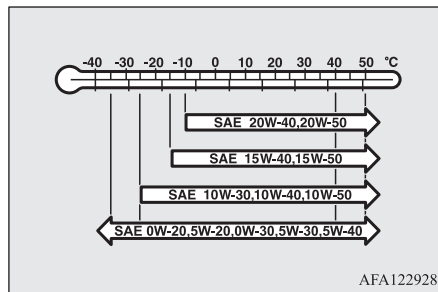

- Следует выбирать моторное масло соответствующей вязкости по классификации SAE в зависимости от окружающей температуры.

ПРИМЕЧАНИЕ

- Не рекомендуется использовать дополнительные добавки и присадки, так как они могут снизить эффективность присадок, входящих в состав моторного масла. В результате двигатель может быть поврежден.

Охлаждающая жидкость

E01000503785

Проверка уровня охлаждающей жидкости

Полупрозрачный расширительный бачок системы охлаждения (A) расположен в моторном отсеке.

На холодном двигателе уровень охлаждающей жидкости в этом бачке должен находиться между отметками LOW (минимальный уровень) и FULL (максимальный уровень).

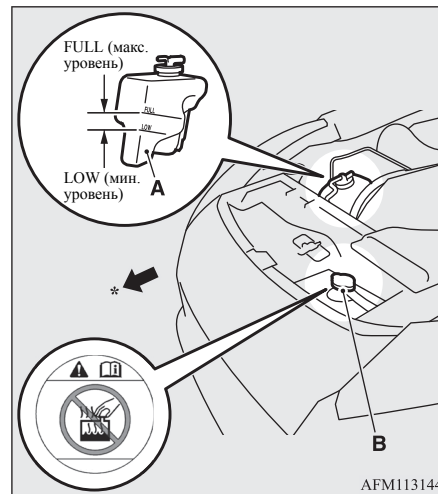

* — передняя часть автомобиля

Долив охлаждающей жидкости

Система охлаждения герметична, и в нормальных условиях эксплуатации потери охлаждающей жидкости незначительны. Значительное понижение уровня охлаждающей жидкости может указывать на утечку. В этом случае рекомендуется как можно скорее проверить систему охлаждения в авторизованном сервисном центре MITSUBISHI MOTORS.

Если уровень в расширительном бачке опустится ниже отметки LOW, откройте крышку и долейте охлаждающую жидкость.

Если же расширительный бачок совершенно пуст, откройте пробку радиатора (B) и долейте охлаждающую жидкость, чтобы ее уровень достиг наливной горловины.

⚠ ПРЕДУПРЕЖДЕНИЕ

- Запрещается открывать пробку радиатора (B) на горячем двигателе. Система охлаждения находится под давлением, и вырывающаяся горячая охлаждающая жидкость может причинить серьезные ожоги.

Антифриз

В охлаждающей жидкости содержится антикоррозионное вещество на основе этиленгликоля. Некоторые детали двигателя изготовлены из алюминиевого сплава, и для предотвращения коррозии этих деталей охлаждающую жидкость следует периодически заменять.

Используйте охлаждающую жидкость MITSUBISHI MOTORS GENUINE SUPER LONG LIFE COOLANT PREMIUM или аналог*.

* Аналог должен представлять собой высококачественную охлаждающую жидкость на основе этиленгликоля, не содержащую силикатов, аминов, нитратов и боратов и произведенную с использованием долговечной гибридной органическо-кислотной технологии.

Оригинальная охлаждающая жидкость MITSUBISHI обладает превосходными антикоррозионными свойствами для любых металлов, включая алюминий, и позволяет избежать засорения продуктами коррозии радиатора, отопителя, каналов в головке блока цилиндров и в блоке цилиндров и т. д. В охлаждающей жидкости должно присутствовать антикоррозионное вещество, поэтому не следует заменять охлаждающую жидкость чистой водой даже летом. Концентрация антифриза в охлаждающей жидкости зависит от предполагаемой температуры окружающего воздуха.

Выше -35°C : концентрация антифриза 50 %.
Ниже -35°C : концентрация антифриза 60 %.

⚠ ПРЕДОСТЕРЕЖЕНИЕ

- Запрещается использовать антифриз на основе спирта или метанола, а также охлаждающие жидкости, смешанные с антифризом на основе спирта или метанола. Использование антифриза не рекомендованного типа может привести к коррозии алюминиевых деталей.

⚠ ПРЕДОСТЕРЕЖЕНИЕ

- Запрещается использовать воду для изменения концентрации антифриза в охлаждающей жидкости.
- Увеличение концентрации антифриза свыше 60 % приводит к снижению таких показателей, как температура замерзания и теплопередающая способность жидкости, что отрицательно сказывается на работе двигателя.
- Доливать в охлаждающую жидкость воду запрещается. Вода снижает антикоррозионные свойства и приводит к повышению температуры замерзания охлаждающей жидкости, кроме того, она имеет более низкую температуру кипения. При замерзании она может повредить детали системы охлаждения. Запрещается использовать водопроводную воду, так как это приводит к коррозии.

В холодную погоду

Если температура воздуха в местности, где эксплуатируется автомобиль, упадет ниже температуры замерзания охлаждающей жидкости, то содержащаяся в радиаторе и в двигателе охлаждающая жидкость может замерзнуть, что приведет к серьезному повреждению двигателя и (или) радиатора. Для предотвращения замерзания охлаждающей жидкости следует добавить в нее соответствующее количество антифриза. Перед наступлением холодного сезона следует проверить концентрацию антифриза и при необходимости довести до нормы.

Жидкость омывателя

E01000702676

Откройте крышку бачка омывателя и проверьте уровень жидкости с помощью шупа.

Если уровень низкий, долейте в бачок жидкость омывателя.

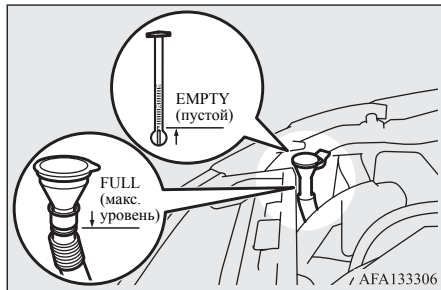

⚠ ПРЕДОСТЕРЕЖЕНИЕ

- Запрещается использовать любую другую жидкость, кроме жидкости стеклоомывателя. Также запрещается использовать мыльный раствор, очиститель для стекол и охлаждающую жидкость двигателя. Другие жидкости могут вызвать обесцвечивание окрашенных элементов автомобиля, повреждение насоса жидкости омывателя или закупорку отверстий форсунок, что приведет к невозможности распыления омывающей жидкости на стекло.
- Чрезмерное разбавление омывающей жидкости водой в зимний период может привести к замерзанию жидкости на ветровом стекле.

📖 ПРИМЕЧАНИЕ

- Жидкость из бачка омывателя подается на ветровое стекло, заднее стекло и стекла фар (если имеются омыватели фар).

В холодную погоду

Для обеспечения нормальной работы стеклоочистителя при низкой температуре воздуха используйте незамерзающую жидкость.

Тормозная жидкость

E01000802097

Проверка уровня жидкости

Уровень жидкости должен находиться между отметками MAX (максимальный уровень) и MIN (минимальный уровень) на бачке.

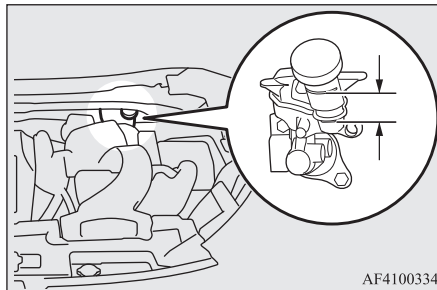

Уровень жидкости измеряется поплавковым датчиком. Если уровень тормозной жидкости опускается ниже отметки MIN, загорается контрольная лампа уровня тормозной жидкости.

По мере износа тормозных колодок уровень жидкости постепенно снижается, но это не является признаком неисправности. При проведении других работ под капотом всегда следует проверять уровень тормозной жидкости в бачке. Одновременно следует проверять герметичность тормозной системы. Значительное снижение уровня тормозной жидкости за короткое время указывает на течь в тормозной системе.

В этом случае рекомендуется проверить автомобиль в авторизованном сервисном центре MITSUBISHI MOTORS.

Рекомендуемый тип жидкости

Следует использовать тормозную жидкость из запечатанной емкости, соответствующую классам DOT3 или DOT4. Тормозная жидкость гигроскопична. При большом содержании влаги в тормозной жидкости уменьшается эффективность тормозной системы.

⚠ ПРЕДУПРЕЖДЕНИЕ

- При работе с тормозной жидкостью соблюдайте осторожность, следите, чтобы она не попала в глаза, на кожу и на лакокрасочное покрытие. Немедленно собирайте пролитую жидкость. Если тормозная жидкость попала Вам на кожу или в глаза, немедленно промойте пораженный участок большим количеством чистой воды. В случае необходимости обратитесь за помощью к врачу.

⚠ ПРЕДОСТЕРЕЖЕНИЕ

- Используйте тормозную жидкость только рекомендованного типа. Запрещается смешивать тормозные жидкости разных марок, т. к. между ними возможна химическая реакция. Не допускайте контакта или смешивания тормозной жидкости и нефтепродуктов, а также попадания последних в тормозную систему. Это приведет к повреждению уплотнений.
- В нормальных условиях эксплуатации крышку бачка следует держать закрытой во избежание ухудшения характеристик тормозной жидкости.
- Прежде чем открывать крышку бачка, протрите ее, а по окончании обслуживания плотно закройте.

Аккумуляторная батарея

E01001204063

От состояния аккумуляторной батареи в значительной степени зависит длительность запуска двигателя и работа электрооборудования автомобиля. Следует регулярно проверять аккумуляторную батарею и обеспечивать ее надлежащее обслуживание, особенно в холодную погоду.

📖 ПРИМЕЧАНИЕ

- После замены аккумуляторной батареи данные в электронной системе управления двигателем, автоматической коробкой передач и т. д. будут удалены. В результате возможны резкие рывки при переключении передач. Рывки при переключении передач ослабнут после нескольких переключений.

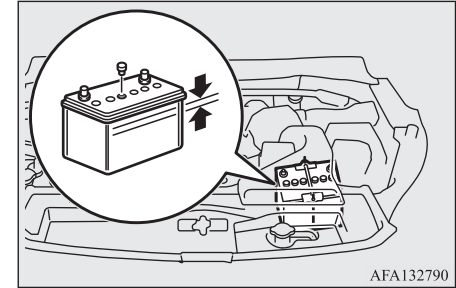
Проверка уровня электролита в аккумуляторной батарее

Уровень электролита должен находиться между отметками, расположенными снаружи на корпусе батареи. При необходимости долейте дистиллированную воду.

Аккумуляторная батарея состоит из нескольких банок. Выверните пробку из каждой банки и долейте дистиллированную воду до верхней отметки. Не следует переливать воду выше верхней отметки, так как брызги электролита, вытекающего при движении, могут повредить детали автомобиля.

Уровень электролита следует проверять не реже одного раза в четыре недели, в зависимости от условий эксплуатации.

Если батарея не эксплуатируется, она со временем разряжается.

Проверяйте ее каждые четыре недели и при необходимости заряжайте небольшим током.

Снятие и установка воздуховода

Для долива дистиллированной воды требуется снять воздуховод.

⚠ ПРЕДУПРЕЖДЕНИЕ

- Поверните ключ в замке зажигания в положение LOCK или включите режим работы OFF. Примите меры, чтобы одежда не была задета вентилятором или приводным ремнем. Это может привести к травме.

Отверните два болта (А), затем снимите воздуховод (В).

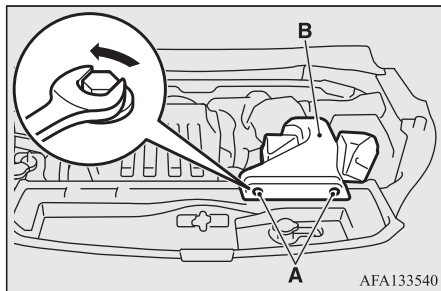

Воздуховод устанавливается в порядке, обратном порядку снятия.

В холодную погоду

При низкой температуре емкость аккумуляторной батареи уменьшается. Это является неизбежным следствием химических и физических процессов, происходящих в ней. Поэтому холодная аккумуляторная батарея, особенно не полностью заряженная, обеспечивает только часть обычного пускового тока. Перед запуском двигателя в холодную погоду рекомендуется проверить батарею, при необходимости — зарядить или заменить ее. Это не только обеспечит надежный запуск двигателя, но и продлит срок эксплуатации аккумуляторной батареи.

Отсоединение и подключение

Для отсоединения аккумуляторной батареи выключите двигатель, сначала отсоедините отрицательный (–) провод, затем отсоедините положительный (+) провод. Для подключения аккумуляторной батареи сначала подсоедините положительный (+), затем отрицательный (–) провод.

📖 ПРИМЕЧАНИЕ

- Прежде чем отсоединять и подсоединять положительный (+) провод батареи, снимите крышку вывода (А).

📖 ПРИМЕЧАНИЕ

- Ослабьте гайку (В) и отсоедините провод от положительного (+) вывода аккумуляторной батареи.

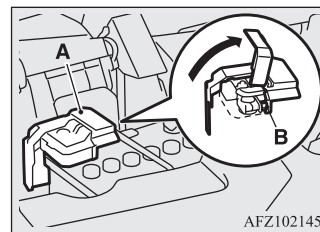

⚠ ПРЕДУПРЕЖДЕНИЕ

- При работе вблизи аккумуляторной батареи следует надевать защитные очки. Электролит аккумуляторной батареи содержит серную кислоту, поэтому его попадание в глаза имеет серьезные последствия.
- Не курите, не допускайте образования искр или открытого огня вблизи аккумуляторной батареи. Это может привести к ее взрыву.
- Электролит аккумуляторной батареи — очень едкая жидкость. Не допускайте попадания электролита в глаза, на кожу, на одежду или на лакокрасочное покрытие автомобиля. Пролитый электролит следует немедленно смыть большим количеством воды. При раздражении глаз или кожи в результате контакта с электролитом следует немедленно обратиться к врачу.

⚠ ПРЕДУПРЕЖДЕНИЕ

- При зарядке или эксплуатации аккумуляторной батареи в закрытом помещении следует обеспечить достаточную вентиляцию.

⚠ ПРЕДОСТЕРЕЖЕНИЕ

- Не подпускайте к аккумуляторной батарее детей.
- Не отключайте аккумуляторную батарею, когда ключ в замке зажигания находится в положении ON, или включен режим работы ON. При этом возможно повреждение элементов электрооборудования.
- Не допускайте короткого замыкания выводов батареи. Это приведет к ее перегреву и выходу из строя.
- При необходимости быстрой зарядки аккумуляторной батареи следует сначала отсоединить от нее провода.
- Во избежание короткого замыкания следует отсоединять сначала отрицательный (-) провод.
- Не допускайте контакта пластмассовых деталей с серной кислотой (электролитом), так как это может привести к их растрескиванию и обесцвечиванию, а также появлению на них пятен. При попадании электролита на пластмассовые детали протрите их мягкой тканью, замшей или другим подходящим материалом, смоченным в водном растворе нейтрального моющего средства, затем сразу же промойте водой.

📖 ПРИМЕЧАНИЕ

- Содержите выводы аккумуляторной батареи в чистоте. После подключения аккумуляторной батареи нанесите на выводы защитную смазку. Промывайте выводы теплой водой.
- Убедитесь, что аккумуляторная батарея надежно закреплена и смещение во время движения исключено. Проверьте также, надежно ли затянуты клеммы.
- Если автомобиль не будет эксплуатироваться в течение длительного времени, снимите аккумуляторную батарею и храните ее в месте, где электролит не замерзнет. Хранить аккумуляторную батарею следует полностью заряженной.

Шины

E01001300255

⚠ ПРЕДУПРЕЖДЕНИЕ

- Движение на изношенных, поврежденных или неправильно накачанных шинах может привести к аварии и к серьезным травмам или даже гибели людей.

Давление воздуха в шинах

E01001405059

Размерность шин	Переднее колесо	Заднее колесо
215/70 R16 100H	2,4 бара (240 кПа)	
225/55 R18 98H	2,5 бара (250 кПа)	

Во время проверки давления шины должны быть холодными; в случае избыточного или недостаточного давления доведите его до нормы. После проверки давления проверьте исправность и герметичность шин. Наденьте на вентили защитные колпачки.

📖 ПРИМЕЧАНИЕ

- Характеристики шин, установка которых допускается на Ваш автомобиль, указаны на стикере, закрепленном на средней стойке кузова со стороны двери водителя. Более подробную информацию можно получить в авторизованном сервисном центре MITSUBISHI MOTORS.

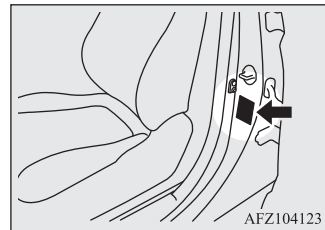

Состояние колес

E01001802137

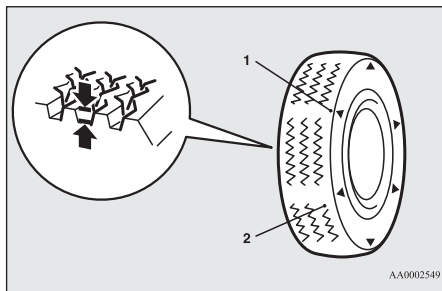

- 1 — расположение индикатора износа протектора
2 — индикатор износа протектора

Убедитесь, что на шинах отсутствуют порезы, трещины и другие повреждения. Если имеются глубокие порезы и трещины, замените шины. Также проверьте, не застряли ли в шинах мелкие металлические предметы и щебень.

Движение на изношенных шинах очень опасно, так как при этом резко возрастает опасность заноса или аквапланирования. Допускается эксплуатация шин, высота рисунка протектора которых составляет не менее 1,6 мм.

Если на шине имеется индикатор износа, по мере износа шины он проявляется на поверхности протектора, указывая на то, что шина больше не должна эксплуатироваться. Если на поверхности протектора проявляется индикатор износа, шину следует заменить новой.

Если вследствие износа необходимо заменить одну из шин полноприводного автомобиля, замените сразу все шины.

⚠ ПРЕДОСТЕРЕЖЕНИЕ

- Следует устанавливать шины одного размера, одного типа и одного производителя, с одинаковой степенью износа. Запрещается устанавливать шины разного размера, разного типа, разных производителей или с разной степенью износа. В этом случае повышается температура масла в дифференциале, что может привести к неисправности трансмиссии. Кроме того, в трансмиссии возникают повышенные нагрузки, которые могут привести к утечке масла, заклиниванию деталей и к другим серьезным неисправностям.

Замена шин и колесных дисков

E01007202003

⚠ ПРЕДОСТЕРЕЖЕНИЕ

- Запрещается установка шин, размеры которых отличаются от указанных выше, а также совместная установка шин различных моделей, поскольку это отрицательно влияет на безопасность движения. См. раздел «Шины и колесные диски», стр. 11-7.

⚠ ПРЕДОСТЕРЕЖЕНИЕ

- Даже если колесный диск имеет тот же посадочный диаметр и вылет, что и оригинальный, его форма может не позволить правильно его установить. Перед приобретением новых колесных дисков рекомендуем проконсультироваться у специалистов авторизованного сервисного центра MITSUBISHI MOTORS.
- Разрешается использовать только оригинальные колесные диски MITSUBISHI MOTORS. Использование других колесных дисков может привести к утечкам воздуха и повреждению датчиков, так как датчики системы контроля давления в шинах не смогут быть установлены правильно. См. раздел «Система контроля давления в шинах (СКДШ)», стр. 6-103.

📖 ПРИМЕЧАНИЕ

- На автомобилях, оборудованных стояночным тормозом с электроприводом, не допускается использовать 16-дюймовые стальные колесные диски, так как они касаются деталей тормозных механизмов. 16-дюймовые легкосплавные колесные диски некоторых типов также нельзя устанавливать на автомобиль, даже если они являются оригинальными колесными дисками MITSUBISHI MOTORS. Перед установкой имеющихся колесных дисков следует проконсультироваться у специалистов авторизованной сервисной станции MITSUBISHI MOTORS.



ПРИМЕЧАНИЕ

- При замене шин и колесных дисков необходимо обратиться к наклейке с указанием рекомендованного давления в шинах на двери водителя, чтобы подтвердить возможность установки шин конкретной размерности на автомобиль. Если установить шины, размерность которых отсутствует на указанной наклейке, шины могут касаться деталей тормозной системы.

Перестановка колес

E01001902835

Износ шин зависит от состояния автомобиля, состояния дорожного покрытия и стиля вождения. Чтобы уравнивать износ и продлить срок службы шин, рекомендуется переставлять колеса сразу же после выявления повышенного износа или при заметной разнице в износе шин передних и задних колес.

При перестановке колес убедитесь в отсутствии неравномерного износа и повреждений шин. Повышенный износ обычно связан с неправильным давлением воздуха в шинах, неправильной регулировкой углов установки колес, дисбалансом колеса или с резкими торможениями. Рекомендуется проверить эти параметры в авторизованном сервисном центре MITSUBISHI MOTORS для выявления причин неравномерного износа протектора.

Автомобили с запасным колесом

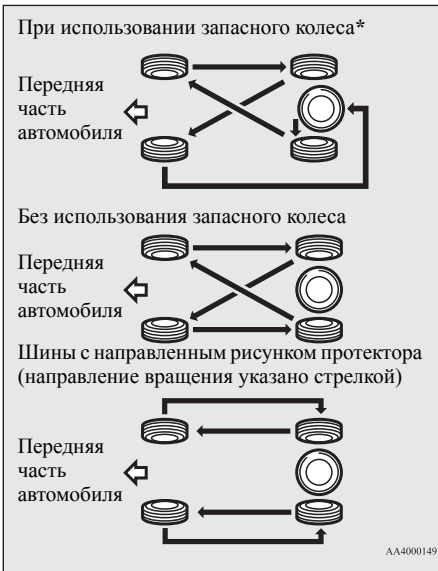

- * Если шина запасного колеса отличается от стандартной, не следует использовать запасное колесо при перестановке колес.

Автомобили без запасного колеса

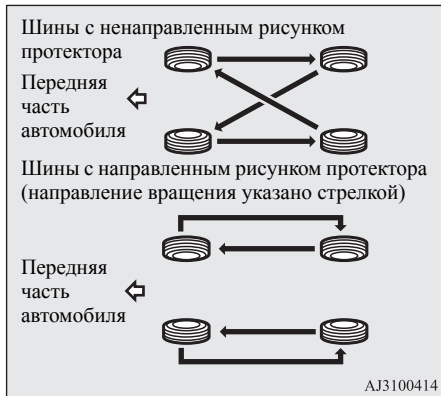

⚠ ПРЕДОСТЕРЕЖЕНИЕ

- Если на боковинах шин имеются стрелки (А), указывающие направление вращения, переставляйте переднее и заднее колесо на левой стороне автомобиля и переднее и заднее колесо на правой стороне автомобиля по отдельности. Каждое колесо должно оставаться на своей стороне автомобиля. При монтаже шин следите, чтобы направление стрелок на боковинах шин совпадало с направлением вращения колеса при движении автомобиля вперед. Если стрелки на боковинах шин будут направлены против вращения колеса, эксплуатационные характеристики шины ухудшатся.

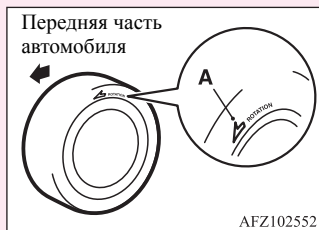

AFZ102552

- Избегайте установки на автомобиль шин разных моделей. Это может отрицательно сказаться на управляемости и безопасности автомобиля.

Зимние шины

E01002002572

Для движения по снегу и льду рекомендуется использовать зимние шины. Чтобы обеспечить

курсовую устойчивость автомобиля, на все колеса следует устанавливать шины одинакового размера и с одинаковым рисунком протектора.

Не следует эксплуатировать зимние шины, износ которых превышает 50 %.

Не разрешается устанавливать зимние шины, не рекомендованные для использования на автомобиле.

⚠ ПРЕДОСТЕРЕЖЕНИЕ

- Соблюдайте максимально допустимую скорость движения для зимних шин и ограничения скорости, установленные местными законами.
- Разрешается использовать только оригинальные колесные диски MITSUBISHI MOTORS. Использование других колесных дисков может привести к утечкам воздуха и повреждению датчиков, так как датчики системы контроля давления в шинах не смогут быть установлены правильно. См. раздел «Система контроля давления в шинах (СКДШ)», стр. 6-103.



ПРИМЕЧАНИЕ

- Использование зимних шин (скорость движения, необходимость установки, тип и т. д.) регламентируется правилами, отличающимися в зависимости от особенностей региона. Соблюдайте правила, действующие в местности, где эксплуатируется автомобиль.
- Если колеса крепятся фланцевыми гайками, то при установке колес со стальными дисками их необходимо заменить коническими гайками.

Устройства для повышения проходимости по снегу (цепи противоскольжения)

E01002103727

Устройства для повышения проходимости по снегу (цепи противоскольжения) следует устанавливать только на ведущие (передние) колеса, соблюдая инструкции изготовителя цепей.

На полноприводных автомобилях с распределением большей части крутящего момента в пользу передней оси, устройства для повышения проходимости по снегу (цепи противоскольжения) следует устанавливать на передние колеса.

Используйте только цепи противоскольжения, предназначенные для установленных на автомобиле шин: устройства для повышения проходимости по снегу (цепи противоскольжения) несоответствующего типа могут повредить кузов автомобиля.

Прежде чем устанавливать устройства для повышения проходимости по снегу (цепи противоскольжения), проконсультируйтесь в авторизованном сервисном центре MITSUBISHI MOTORS. Максимальная высота устройств для повышения проходимости по снегу (цепей противоскольжения) указана в таблице.

Размерность шин	Размерность колесных дисков	Максимальная высота устройств для повышения проходимости по снегу (цепей противоскольжения), мм
215/70 R16 100H	16 × 6 1/2 J 16 × 6 1/2 JJ	9
225/55 R18 98H	18 × 7 J	

Максимальная скорость движения с установленными устройствами для повышения проходимости по снегу (цепями противоскольжения) — 50 км/ч. Устройства для повышения проходимости по снегу (цепи противоскольжения) следует снимать сразу после преодоления заснеженного участка.

ПРЕДОСТЕРЕЖЕНИЕ

- Для установки устройств для повышения проходимости по снегу (цепей противоскольжения) выбирайте хорошо просматриваемый прямой участок дороги, где можно съехать на обочину и остаться в поле зрения других водителей.
- Не устанавливайте устройства для повышения проходимости по снегу (цепи противоскольжения) без необходимости. Движение с устройствами для повышения проходимости по снегу (цепями противоскольжения) приводит к износу шин и дорожного покрытия.

ПРЕДОСТЕРЕЖЕНИЕ

- Проехав 100–300 метров, остановитесь и подтяните устройства для повышения проходимости по снегу (цепи противоскольжения).
- Двигайтесь осторожно и не превышайте скорость 50 км/ч. Помните, что установка устройств для повышения проходимости по снегу (цепей противоскольжения) не является гарантией предотвращения аварии.
- Установив устройства для повышения проходимости по снегу (цепи противоскольжения), не допускайте повреждения ими колесных дисков и кузова автомобиля.
- Запрещается устанавливать устройства для повышения проходимости по снегу (цепи противоскольжения) на компактное запасное колесо. При проколе одного из передних колес перед установкой устройств для повышения проходимости по снегу (цепей противоскольжения) установите на его место одно из задних колес, а запасное колесо установите на место заднего колеса.
- Легкосплавный колесный диск может быть поврежден устройством для повышения проходимости по снегу (цепью противоскольжения). Устанавливая устройство для повышения проходимости по снегу (цепь противоскольжения) на колесо с легкосплавным диском, не допускайте соприкосновения деталей и креплений цепи с колесным диском.

ПРЕДОСТЕРЕЖЕНИЕ

- На автомобилях, оснащенных колесными колпаками, перед установкой устройств для повышения проходимости по снегу (цепей противоскольжения) снимите колесные колпаки. В противном случае они могут получить повреждение. (См. раздел «Колесные колпаки», стр. 8-23.)
- Устанавливая или снимая устройства для повышения проходимости по снегу (цепи противоскольжения), соблюдайте меры предосторожности, чтобы не пораниться о кузов автомобиля.

ПРИМЕЧАНИЕ

- Применение устройств для повышения проходимости по снегу (цепей противоскольжения) регламентируется правилами, отличающимися в зависимости от особенностей региона. Обязательно соблюдайте правила и законы, действующие в Вашей стране. В большинстве стран правила дорожного движения запрещают использовать устройства для повышения проходимости по снегу (цепи противоскольжения) на дорогах без снежного покрова.

Замена резиновых скребков щеток стеклоочистителя

E01002601731

Щетки очистителя ветрового стекла

1. Поднимите рычаг щетки стеклоочистителя над ветровым стеклом.
2. Потяните за резиновый скребок, чтобы фиксатор (A) отсоединился от хомута (B). Потяните резиновый скребок дальше и снимите его.

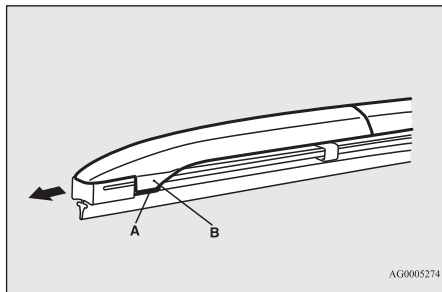

⚠ ПРЕДОСТЕРЕЖЕНИЕ

- Следите, чтобы рычаг стеклоочистителя не упал на лобовое стекло. При падении он может повредить стекло.

3. Установите держатели (C) на новые резиновые скребки.

При установке скребков, убедитесь, что они правильно совмещены, как показано на рисунке.

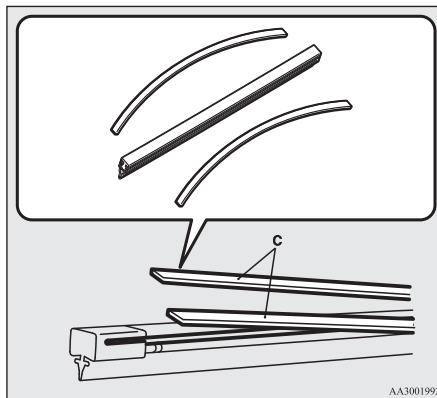

4. Вставьте резиновые скребки с держателями в щетку стеклоочистителя, начав с противоположного от фиксатора конца щетки. Убедитесь, что хомут (B) надежно вошел в прорези на скребке.



ПРИМЕЧАНИЕ

- Если с новыми скребками держатели не поставляются, используйте держатели от старых резиновых скребков.

5. Сдвигайте скребок до тех пор, пока хомут (B) надежно не зацепится за фиксатор (A).

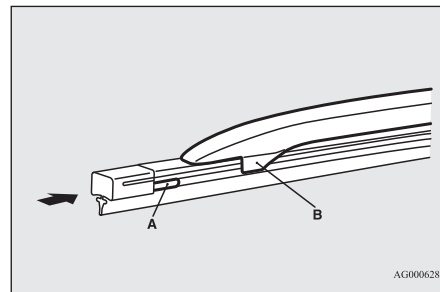

Щетка очистителя заднего стекла

1. Поднимите рычаг щетки стеклоочистителя над задним стеклом.
2. Потяните скребок щетки вниз, чтобы высвободить его из фиксатора (A), находящегося на конце рычага стеклоочистителя. Потяните резиновый скребок дальше и снимите его.
3. Вставьте новый скребок в хомут (B) рычага стеклоочистителя.

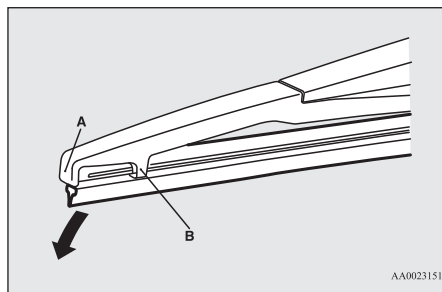

AA0023151

⚠ ПРЕДОСТЕРЕЖЕНИЕ

- Следите, чтобы рычаг щетки стеклоочистителя не упал на заднее стекло; он может повредить стекло.

4. Надежно вставьте держатель (C) в канавку (D) скребка. При установке резиновых скребков убедитесь, что они правильно совмещены, как показано на рисунке.

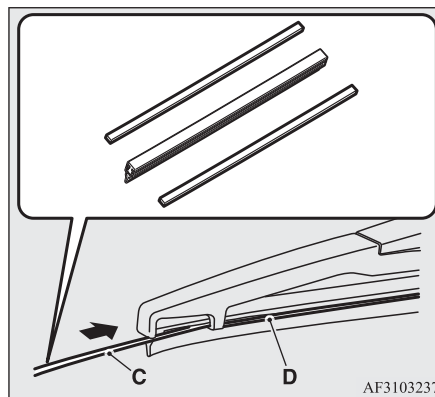

AF3103237

📖 ПРИМЕЧАНИЕ

- Если с новыми скребками держатели не устанавливаются, используйте держатели от старых резиновых скребков.

Общее техническое обслуживание

E01002701673

Утечка топлива, охлаждающей жидкости, масла и отработавших газов

Загляните под кузов автомобиля и убедитесь в отсутствии утечек топлива, охлаждающей жидкости, масла и отработавших газов.

⚠ ПРЕДУПРЕЖДЕНИЕ

- Запрещается эксплуатировать автомобиль, если есть подозрение на утечку топлива или чувствуется запах топлива. Обратитесь в авторизованный сервисный центр MITSUBISHI MOTORS.

Работа наружных и внутренних осветительных приборов

Включите комбинированный переключатель освещения, чтобы проверить работу всех осветительных приборов.

Если осветительные приборы не включаются, это может говорить о том, что перегорел предохранитель или неисправна лампа. Сначала проверьте предохранители. Если перегоревших предохранителей обнаружить не удалось, проверьте лампы.

Порядок проверки и замены предохранителей и ламп приведен в разделах «Предохранители», стр. 10-18, и «Замена ламп», стр. 10-23.

Если предохранители и лампы в порядке, обратитесь в авторизованный сервисный центр MITSUBISHI MOTORS для проверки и ремонта автомобиля.

Работа контрольно-измерительных приборов и контрольных ламп

Запустите двигатель и проверьте работу всех контрольно-измерительных приборов и контрольных ламп.

При обнаружении неисправностей обратитесь в авторизованный сервисный центр MITSUBISHI MOTORS.

Смазка петель и замков

Проверьте состояние всех замков и петель, при необходимости смажьте их.

10

Плавкие вставки

E01002901763

Плавкие вставки предотвращают возгорание, если через отдельные электрические цепи проходит чрезмерно большой ток.

Если перегорит плавкая вставка, обратитесь для проверки электрооборудования автомобиля в авторизованный сервисный центр MITSUBISHI MOTORS.

См. раздел «Таблица расположения предохранителей в блоке, находящемся в салоне», стр. 10-19, и «Таблица расположения предохранителей в блоке, находящемся в моторном отсеке», стр. 10-20.

⚠ ПРЕДУПРЕЖДЕНИЕ

- Запрещается заменять плавкие вставки другими токопроводящими предметами: это может привести к возгоранию автомобиля, уничтожению имущества и тяжелой или даже несовместимой с жизнью травме.

Предохранители

E01003003576

Расположение блока предохранителей

Для защиты электрооборудования от повреждения в результате короткого замыкания или перегрузки каждая цепь снабжена предохранителем. Блоки предохранителей установлены в салоне и в моторном отсеке.

Блок предохранителей в салоне

Блок предохранителей в салоне расположен за крышкой блока предохранителей перед водителем, в месте, изображенном на рисунке.

Потяните на себя крышку блока предохранителей и снимите ее.

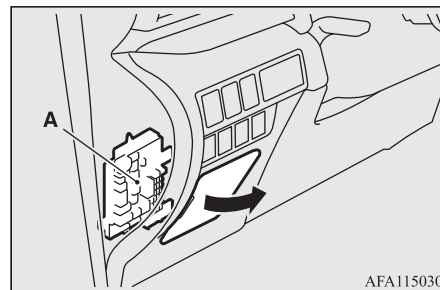

AFA115030

A — блок предохранителей

Блок предохранителей в моторном отсеке

В моторном отсеке блок предохранителей расположен в месте, указанном на рисунке.

1. Нажмите на защелку.
2. Снимите крышку.

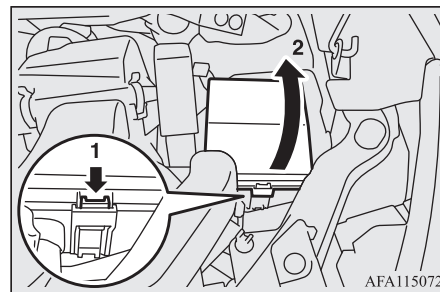

AFA115072

Номинальный ток предохранителей

E01007700684

Номинальный ток предохранителей и защищаемые цепи указаны с обратной стороны крышки блока предохранителей в салоне и в моторном отсеке.



ПРИМЕЧАНИЕ

- Запасные предохранители находятся на крышке блока предохранителей в моторном отсеке. Для замены следует использовать предохранитель, рассчитанный на такой же номинальный ток, как у перегоревшего предохранителя.

Таблица расположения предохранителей в блоке, находящемся в салоне

E01007902215

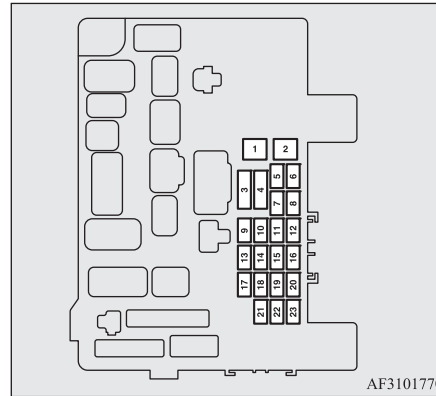

№	Обозначение	Защищаемая цепь	Номинальный ток
1		Электростеклоподъемники	30 А*
2		Обогреватель заднего стекла	30 А*
3		Отопитель	30 А
4		Очиститель ветрового стекла	30 А
5		Электропривод замков дверей	25 А

№	Обозначение	Защищаемая цепь	Номинальный ток
6	—	—	—
7		Розетка электропитания	15 А
8		Очиститель заднего стекла	15 А
9		Люк	20 А
10		Замок зажигания	10 А
11		Опция	10 А
12		Аварийная световая сигнализация	15 А
13		Система полного привода	10 А
14	STOP	Стоп-сигналы (лампы стоп-сигналов)	15 А
15		Контрольно-измерительные приборы	10 А
16		Система подушек безопасности SRS	7,5 А
17		Аудиосистема	15 А
18		Реле блока управления	7,5 А
19		Лампы освещения салона (плафоны)	15 А

№	Обозначение	Защищаемая цепь	Номинальный ток
20		Фонари заднего хода (лампы света заднего хода)	7,5 А
21		Обогрев наружных зеркал заднего вида	7,5 А
22		Наружные зеркала заднего вида	10 А
23		Прикуриватель / розетка электропитания	15 А

* Плавкая вставка.

- В зависимости от модификации и комплектации автомобиля некоторые предохранители могут отсутствовать.
- В приведенной выше таблице указаны основные цепи, защищаемые каждым предохранителем.

Таблица расположения предохранителей в блоке, находящемся в моторном отсеке

E01008002747

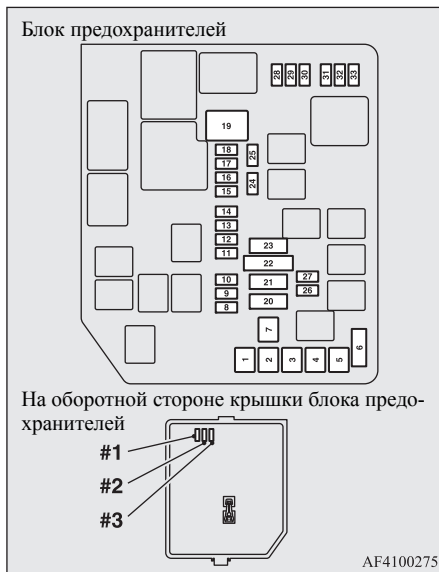

№	Обозначение	Защищаемая цепь	Номинальный ток
1	(P)	Стояночный тормоз с электроприводом	30 А*
2	(P)	Стояночный тормоз с электроприводом	30 А*

№	Обозначение	Защищаемая цепь	Номинальный ток
3	(ABS)	Антиблокировочная система тормозов	40 А*
4	(ABS)	Антиблокировочная система тормозов	30 А*
5	—	—	—
6		Обогрев сидений	30 А
7		Стартер	30 А*
8		Генератор	7,5 А
9		Омыватель фар	20 А
10		Звуковой сигнал противоугонной системы	20 А
11	A/T	Автоматическая коробка передач	20 А
12		Звуковой сигнал	10 А
13		Солнцезащитная шторка	20 А
14	£D	Противотуманные фары	15 А
15		Дневные ходовые огни	10 А
16		Кондиционер	10 А
17		Блок управления двигателем	7,5 А
18		Усилитель аудиосистемы	15 А

№	Обозначение	Защищаемая цепь	Номинальный ток
19		Электродвигатель вентилятора системы охлаждения двигателя	40 А*
20		Электропривод сиденья водителя	30 А
21		Электропривод сиденья переднего пассажира	30 А
22	Устройство ввода-вывода	Устройство ввода-вывода	30 А
23		Электродвигатель вентилятора конденсатора	30 А*
24		Датчик заряда аккумуляторной батареи	7,5 А
25		Стояночный тормоз с электроприводом / адаптивный круиз-контроль (ACC)	7,5 А
26		Фара дальнего света (правая)	10 А
27		Фара дальнего света (левая)	10 А
28		Привод турбоагнетателя	20 А

№	Обозначение	Защищаемая цепь	Номинальный ток
29		Цепь питания электрооборудования двигателя	20 А
30		Топливный насос	15 А
31		Катушка зажигания	10 А
32		Форсунка	20 А
33		Привод дроссельной заслонки	15 А
#1	—	Запасной предохранитель	10 А
#2	—	Запасной предохранитель	15 А
#3	—	Запасной предохранитель	20 А

* Плавкая вставка.

- В зависимости от модификации и комплектации автомобиля некоторые предохранители могут отсутствовать.
- В приведенной выше таблице указаны основные цепи, защищаемые каждым предохранителем.

В блоке предохранителей отсутствуют запасные предохранители на 7,5; 25 и 30 А. Если один из предохранителей указанных номиналов перегорит, их можно заменить следующими: **7,5 А: запасным предохранителем на 10 А. 25 А: запасным предохранителем на 20 А. 30 А: предохранитель 30 А электропривода сиденья переднего пассажира.** После установки запасных предохранителей при первой возможности замените их предохранителями требуемого номинала.

Цветовая кодировка предохранителей

E01008101448

Номинальный ток	Цвет
7,5 А	Коричневый
10 А	Красный
15 А	Синий
20 А	Желтый
25 А	Бесцветный (белый)
30 А	Зеленый (ножевой) / розовый (плавкая вставка)
40 А	Зеленый (плавкая вставка)

Замена предохранителей

E01007802012

1. Перед заменой предохранителя отключите соответствующую электрическую цепь и переведите ключ в замке зажигания в положение LOCK или включите режим работы OFF.

2. Извлеките из крышки блока предохранителей в моторном отсеке съемник предохранителей (А).

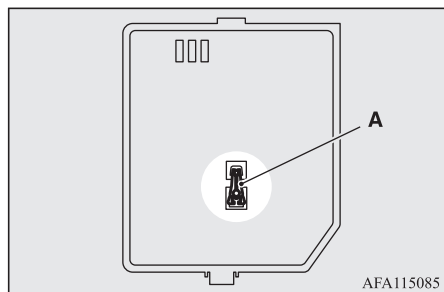

3. По таблице номинальных токов предохранителей проверьте соответствие предохранителя, относящегося к неисправной цепи.

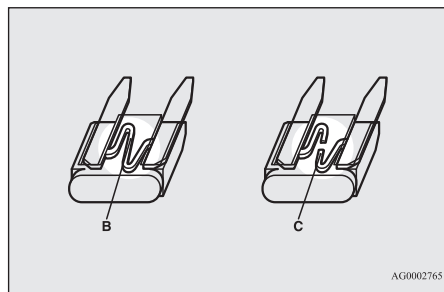

- В — исправный предохранитель
С — перегоревший предохранитель

ПРИМЕЧАНИЕ

- Если какое-либо электрооборудование не работает, а относящийся к нему предохранитель исправен, возможна неисправность в электрооборудовании или в каком-либо другом месте. Рекомендуется проверить автомобиль в авторизованном сервисном центре MITSUBISHI MOTORS.

4. С помощью съемника вставьте в то же гнездо в блоке предохранителей новый предохранитель, рассчитанный на тот же номинальный ток.

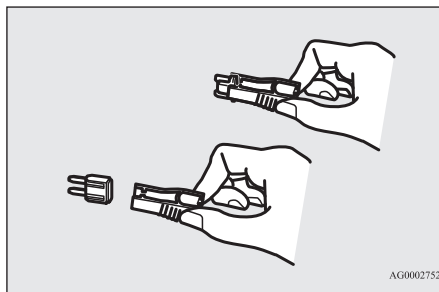

ПРЕДОСТЕРЕЖЕНИЕ

- Если новый предохранитель через непродолжительное время перегорает вновь, рекомендуется проверить электрическую цепь автомобиля в авторизованном сервисном центре MITSUBISHI MOTORS.

ПРЕДОСТЕРЕЖЕНИЕ

- Запрещается устанавливать предохранитель, рассчитанный на больший ток, а также самодельные соединения из проводов, фольги и т. п. Это может привести к перегреву проводов и возгоранию.

Замена ламп

E01003102206

Перед заменой лампы убедитесь, что данный осветительный прибор выключен. Не дотрагивайтесь пальцами до стеклянной колбы новой лампы. Оставшийся на стекле жир испаряется при нагреве лампы и оседает на отражателе, поверхность которого тускнеет.

⚠ ПРЕДОСТЕРЕЖЕНИЕ

- Не устанавливайте вместо ламп накаливания СИД-лампы. Имеющиеся в свободной продаже СИД-лампы могут отрицательно повлиять на работу автомобиля, нарушая нормальную работу других ламп и оборудования автомобиля.
- Температура ламп сразу после выключения очень высока. Прежде чем дотрагиваться до лампы, дождитесь ее охлаждения. В противном случае можно получить ожог.
- При обращении с галогенными лампами следует соблюдать осторожность. Газ в колбе галогенной лампы находится под высоким давлением, поэтому при падении, ударе или задевании за твердый предмет она может взорваться.

⚠ ПРЕДОСТЕРЕЖЕНИЕ

- Запрещается прикасаться к колбе галогенной лампы руками, грязными перчатками и т. д. При включении фары жир с рук, попавший на лампу, будет испаряться, что может привести к повреждению лампы. Грязную поверхность стекла следует протереть спиртом, растворителем для краски и т. п. Устанавливать лампу следует только после тщательного просушивания.

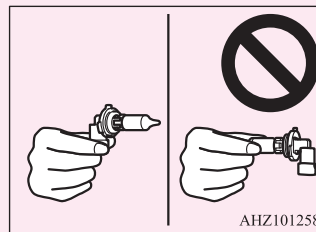

📖 ПРИМЕЧАНИЕ

- Если Вы не уверены, что сможете выполнить замену правильно, доверьте ее специалистам авторизованного сервисного центра MITSUBISHI MOTORS.
- При снятии ламп и рассеивателей соблюдайте осторожность, чтобы не поцарапать лакокрасочное покрытие автомобиля.

📖 ПРИМЕЧАНИЕ

- Во время дождя или после мойки автомобиля возможно запотевание рассеивателей фар. Это явление имеет те же причины, что и запотевание оконных стекол при влажной погоде, и не является признаком неисправностей. При включении фар влага испарится от тепла. Однако если внутри фар скапливается вода, рекомендуется провести их проверку в авторизованном сервисном центре MITSUBISHI MOTORS.

Расположение и номинальная мощность ламп

E01003201532

⚠ ПРЕДОСТЕРЕЖЕНИЕ

- Для замены следует использовать новую лампу того же типа, той же мощности и того же цвета. При установке неподходящей лампы лампа может выйти из строя либо может не включиться или привести к возгоранию автомобиля.

10

Наружные световые приборы

E01003306075

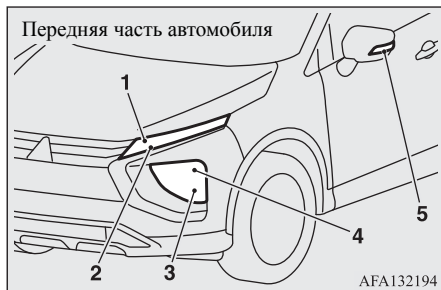

- 1 — передние габаритные огни / дневные ходовые огни: —
- 2 — передние указатели поворота: —
- 3 — противотуманные фары*: —
- 4 — фары с галогенными лампами: 55 Вт (HIR2) светодиодные: —
- 5 — боковые повторители указателей поворота: —

В скобках указан тип лампы.

ПРИМЕЧАНИЕ

- В нижеперечисленных световых приборах вместо ламп накаливания используются светодиоды. Для ремонта или замены ламп в этих световых приборах обратитесь в авторизованный сервисный центр MITSUBISHI MOTORS.

ПРИМЕЧАНИЕ

- Передние габаритные огни / дневные ходовые огни.
- Передние указатели поворота.
- Противотуманные фары*.
- Фары (со светодиодной лампой).
- Боковые повторители указателей поворота.

Задняя часть автомобиля

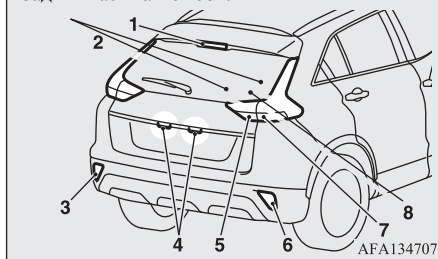

- 1 — верхний стоп-сигнал: —
- 2 — задние габаритные огни: —
- 3 — задний противотуманный фонарь: —
- 4 — фонарь освещения регистрационного знака: 5 Вт (W5W)
- 5 — фонари заднего хода: 21 Вт (W21W)
- 6 — задний противотуманный фонарь: —
- 7 — задние указатели поворота: 21 Вт (WY21W)
- 8 — стоп-сигналы: —

В скобках указан тип лампы.

ПРИМЕЧАНИЕ

- В нижеперечисленных световых приборах вместо ламп накаливания используются светодиоды. Для ремонта или замены ламп в этих световых приборах обратитесь в авторизованный сервисный центр MITSUBISHI MOTORS.
- Верхний стоп-сигнал.
- Задние габаритные огни.
- Задний противотуманный фонарь.
- Стоп-сигналы.

Световые приборы, расположенные внутри автомобиля

E01003404144

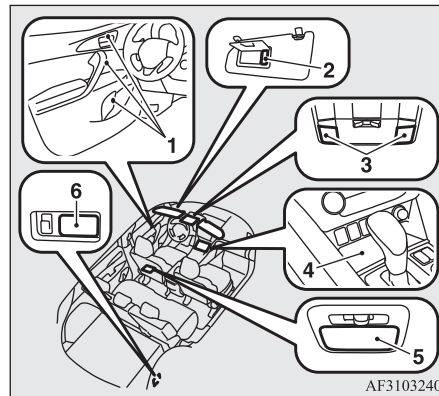

- 1 — светодиодная подсветка салона (передняя дверь)*: —

- 2 — лампы подсветки косметического зеркала*: 2 Вт
- 3 — лампа местной подсветки и передняя лампа освещения салона: 10 Вт
- 4 — светодиодная подсветка салона (лоток для смартфона): —
- 5 — задняя лампа освещения салона: 8 Вт
- 6 — лампа освещения багажного отделения: 5 Вт

ПРИМЕЧАНИЕ

- В нижеперечисленных световых приборах вместо ламп накаливания используются светодиоды.
Для ремонта или замены ламп в этих световых приборах обратитесь в авторизованный сервисный центр MITSUBISHI MOTORS.
- Светодиодная подсветка салона (передняя дверь) (если имеется).
- Светодиодная подсветка салона (лоток для смартфона).

Фары (галогенные лампы)

E01009301812

1. Чтобы обеспечить достаточно пространства для работы, поверните рулевое колесо в сторону, противоположную от заменяемой фары.
2. Выверните винт (A) и потяните за молдинг колесной арки (B), чтобы вывести из зацепления три фиксатора (C).

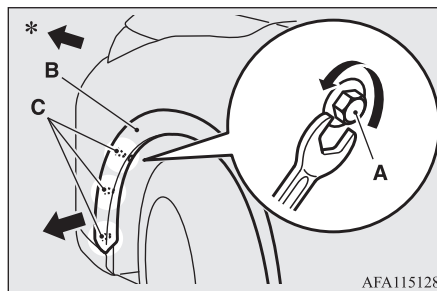

AFA115128

* — передняя часть автомобиля

ПРЕДОСТЕРЕЖЕНИЕ

- Не тяните за молдинг колесной арки (B) больше, чем необходимо для того, чтобы вывести из зацепления три фиксатора (C). В противном случае вероятно поломка молдинга колесной арки.

3. Снимите три фиксатора (D), затем потяните щиток (E).

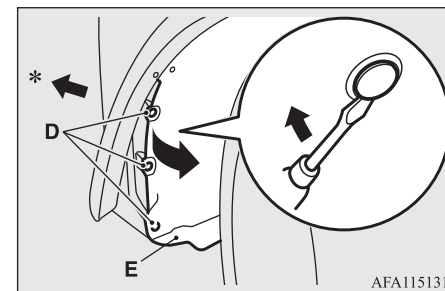

AFA115131

* — передняя часть автомобиля

4. Поверните крышку (F) против часовой стрелки и затем извлеките ее.

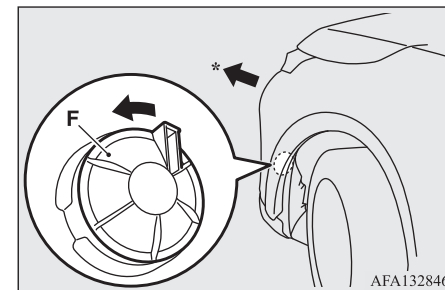

AFA132846

* — передняя часть автомобиля

5. Потяните защелку (G) и отсоедините патрон (H).

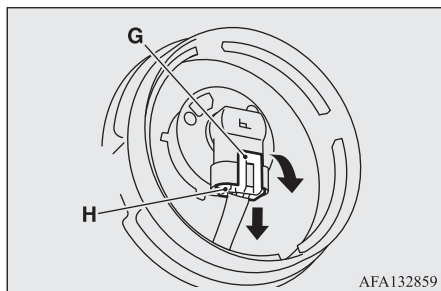

6. Поверните лампу (I) против часовой стрелки и затем извлеките ее.

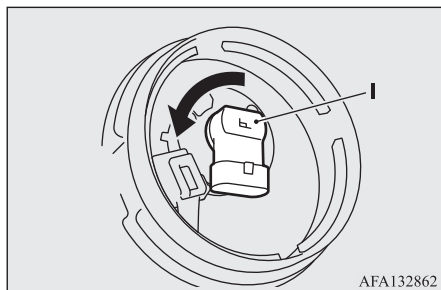

7. Лампа устанавливается в порядке, обратном порядку снятия.

ПРИМЕЧАНИЕ

- После установки крышки (F) убедитесь, что выступающая часть (J) крышки направлена вверх, а крышка надежно зафиксирована. В противном случае крышка может отделиться во время движения.

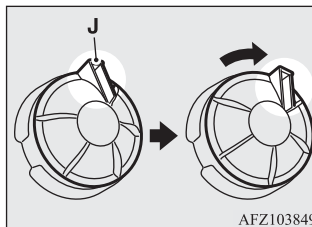

- При установке фиксатора (D) сначала вставьте в отверстие часть (K) фиксатора, а затем нажмите на часть (L).

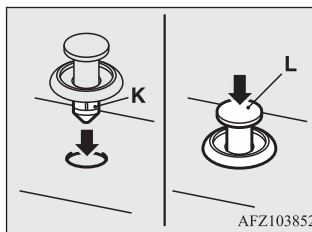

2. Вставьте в паз в крышке (A) перевернутую тканью отвертку с плоским лезвием, затем снимите крышку, аккуратно отжав ее.

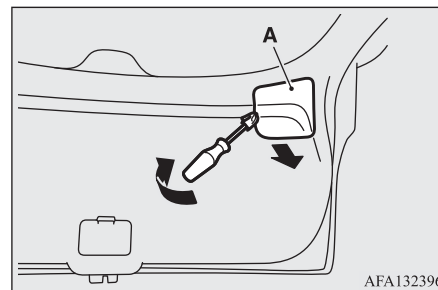

3. Поверните патрон (B) против часовой стрелки и извлеките его, а затем извлеките из него лампу.

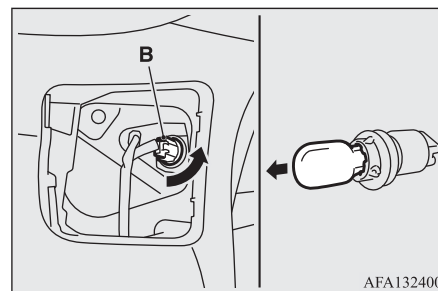

4. Лампа устанавливается в порядке, обратном порядку снятия.

Фонари заднего хода

E01004401498

1. Откройте дверь багажного отделения.

Задний комбинированный фонарь

E01004203357

1. Откройте дверь багажного отделения.
2. Выверните два винта (А).

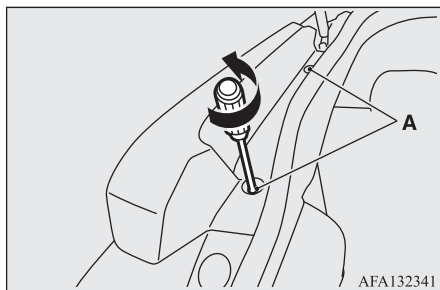

3. Вставьте обернутую тканью отвертку с плоским лезвием в отверстие (В) фонаря.

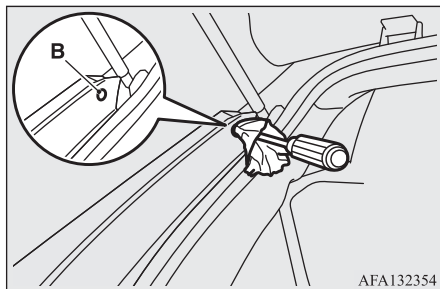

4. Слегка поверните отвертку с плоским лезвием вправо и нажмите вниз, чтобы немного приподнять фонарь (С).

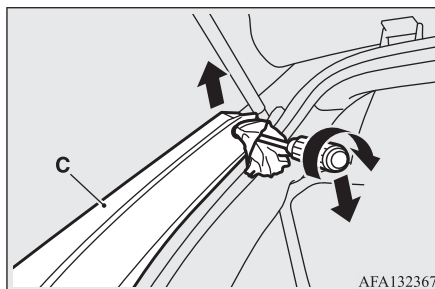

5. Сместите фонарь (С) назад и выведите из зацепления три его штифта (D).

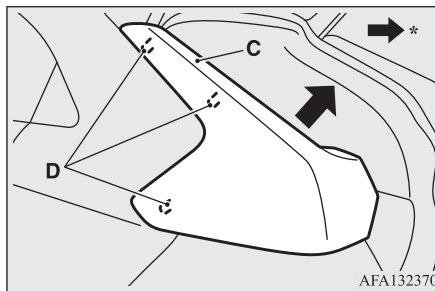

* — задняя часть автомобиля

6. Поверните патрон заднего указателя поворота против часовой стрелки и извлеките его, а затем извлеките из него лампу.

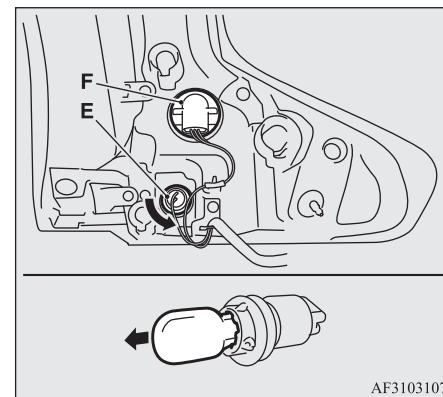

Е — задний указатель поворота
F — стоп-сигнал и задний габаритный огонь
на светодиодах не подлежат замене

ПРИМЕЧАНИЕ

- В секциях габаритного огня и стоп-сигнала заднего комбинированного фонаря вместо ламп накаливания используются светодиоды.
Для ремонта или замены стоп-сигнала обратитесь в авторизованный сервисный центр MITSUBISHI MOTORS.

7. Лампа устанавливается в порядке, обратном порядку снятия.

10

Фонари освещения регистрационного знака

E01004602312

1. Снимите фонарь (А), отжимая его в левую сторону кузова автомобиля.

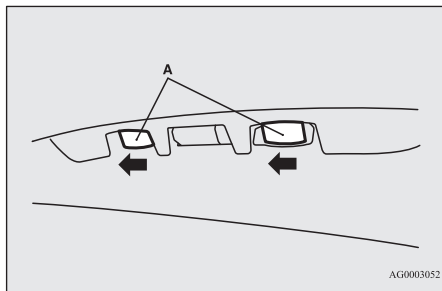

2. Вставьте конец плоской отвертки, обернутой тканью, в вырез, отожмите защелку (В) в сторону и снимите рассеиватель.

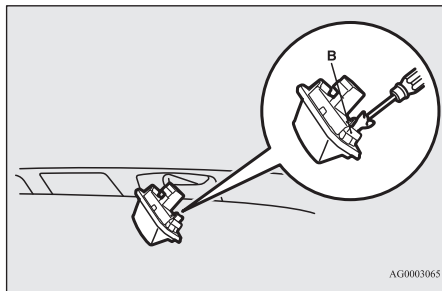

3. Извлеките лампу из патрона.

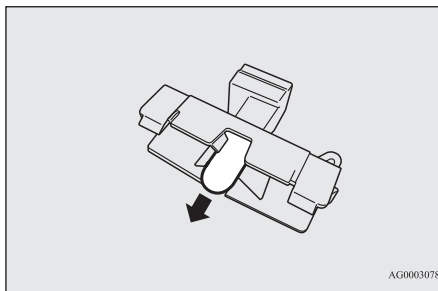

4. Лампа устанавливается в порядке, обратном порядку снятия.

ПРИМЕЧАНИЕ

- Устанавливая фонарь на место, сначала вставьте защелку (С), затем защелку (D).

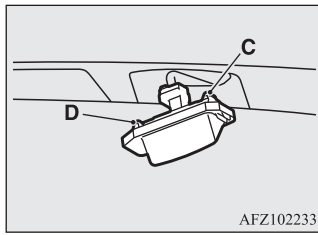

Технические характеристики

Идентификационные таблички и надписи	11-2
Габаритные размеры автомобиля	11-3
Эксплуатационные характеристики автомобиля	11-4
Весовые параметры автомобиля	11-4
Технические характеристики двигателя	11-5
Электрооборудование	11-5
Шины и колесные диски	11-6
Заправочные объемы	11-7

Идентификационные таблички и надписи

E01100106174

VIN (идентификационный номер автомобиля)

VIN выбит на перегородке между моторным отсеком и салоном (см. рис.).

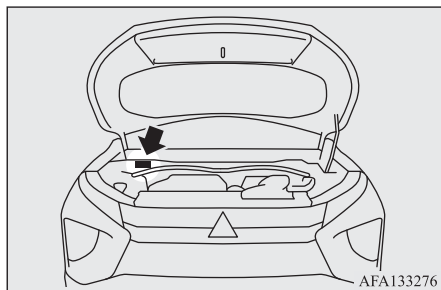

Информационная табличка с данными автомобиля

Информационная табличка с данными автомобиля закреплена в месте, указанном на рисунке.

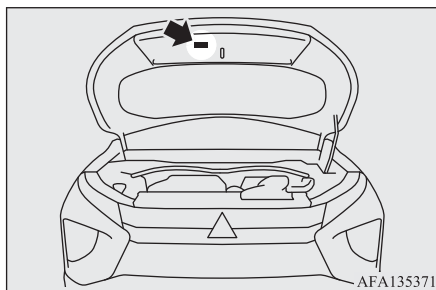

На табличке указаны код модели автомобиля, модель двигателя, модель коробки передач, код цвета кузова и т. д.
При заказе запасных частей пользуйтесь указанными кодовыми номерами.

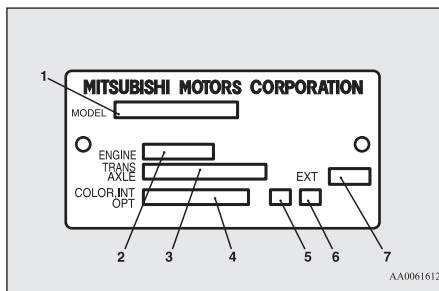

- 1 — код модели автомобиля
- 2 — код модели двигателя
- 3 — код модели коробки передач
- 4 — код цвета кузова
- 5 — код отделки салона
- 6 — код дополнительного оборудования
- 7 — код комплектации наружного оборудования кузова

Модель/номер двигателя

Модель и номер двигателя выбиты на блоке цилиндров двигателя (см. рис.).

Модификации с двигателем 1500

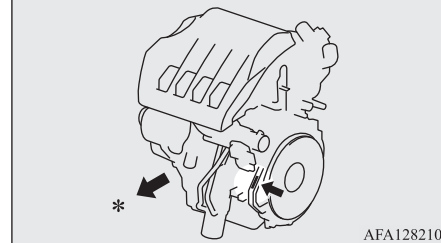

* — передняя часть автомобиля

Модификации с двигателем 2000

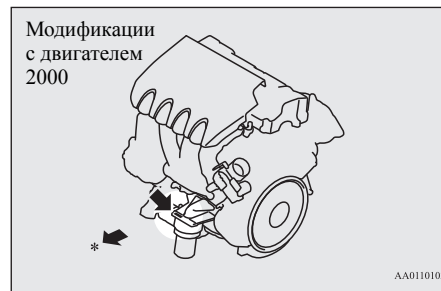

* — передняя часть автомобиля

Габаритные размеры автомобиля

E01100205703

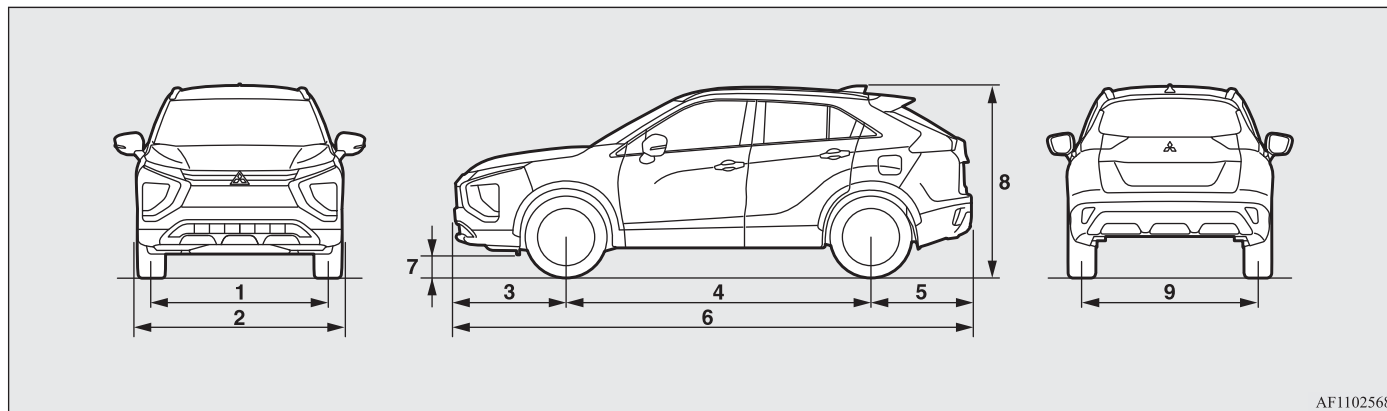

AF1102568

1	Колея передних колес	1545 мм
2	Габаритная ширина	1805 мм
3	Передний свес	990 мм
4	Колесная база	2670 мм
5	Задний свес	885 мм
6	Габаритная длина	4545 мм
7	Дорожный просвет (без нагрузки)	199 мм
8	Габаритная высота (без нагрузки)	1685 мм
9	Колея задних колес	1545 мм
Минимальный радиус разворота	по внешнему габариту кузова	5,7 м
	по колею наружного колеса	5,3 м

11

Эксплуатационные характеристики автомобиля

E01100304778

Максимальная скорость	Модификации с двигателем 1500	195 км/ч (121 миль/ч)
	Модификации с двигателем 2000	188 км/ч (117 миль/ч)

Весовые параметры автомобиля

E01100410716

Описание		Переднеприводные автомобили		Полноприводные автомобили	
		GK2WXTMJL6Z	GK2WXTHJL6Z	GK1WXTMUZL6Z	GK1WXTHUZL6Z
Количество мест		5			
Снаряженная масса	без дополнительного оборудования	1465 кг	1485 кг	1525 кг	1550 кг
	в полной комплектации с дополнительным оборудованием	1503 кг	1526 кг	1563 кг	1620 кг
Разрешенная максимальная масса		2050 кг		2100 кг	
Максимальная нагрузка на ось	переднюю	1200 кг			
	заднюю	1160 кг			
Максимальная масса груза, перевозимого на крыше		50 кг			

ПРИМЕЧАНИЕ

- Автомобиль не должен эксплуатироваться, если значения параметров превышают максимально допустимые.
- Технические характеристики прицепа указываются в инструкции его изготовителя.

Технические характеристики двигателя

E01100605387

Описание	Модификации с двигателем 1500	Модификации с двигателем 2000
Модель двигателя Число и расположение цилиндров Рабочий объем Диаметр цилиндра Ход поршня Распределительный вал Подача топлива	4B40 4, рядное 1499 см ³ 75,0 мм 84,8 мм Два распределительных вала верхнего расположения Впрыск с электронным управлением	4B11 4, рядное 1998 см ³ 86,0 мм 86,0 мм Два распределительных вала верхнего расположения Впрыск с электронным управлением
Максимальная мощность (нетто, по нормам ЕЭС)	110 кВт при 5500 об/мин	110 кВт при 6000 об/мин
Максимальный крутящий момент (нетто, по нормам ЕЭС)	250 Н·м при 2000–3500 об/мин	198 Н·м при 4200 об/мин

Электрооборудование

E01100805389

Описание		Модификации с двигателем 1500	Модификации с двигателем 2000
Напряжение сети		12 В	
Аккумуляторная батарея	Тип (по стандарту JIS)	75D23L	
	Емкость (5 ч)	52 А·ч	
Максимальная сила тока генератора		150 А	105 А
Тип свечей зажигания	NGK	SILKR7H 8	FR5FI*, FR6FI

* Для замены используйте свечи зажигания FR5FI (автомобили для России, Казахстана, Белоруссии, Украины и Молдовы).

Шины и колесные диски

E01100904992

Шины		215/70 R16 100H	225/55 R18 98H
Диски	Размерность	16 × 6 1/2 JJ, 16 × 6 1/2 J	18 × 7 J
	Вылет	38 мм	

ПРИМЕЧАНИЕ

- При замене шин или дисков см. раздел «Замена шин и колесных дисков», стр. 10-12.
- Более подробную информацию по вариантам установки можно получить в авторизованном сервисном центре MITSUBISHI MOTORS.

Заправочные объемы

E01101308438

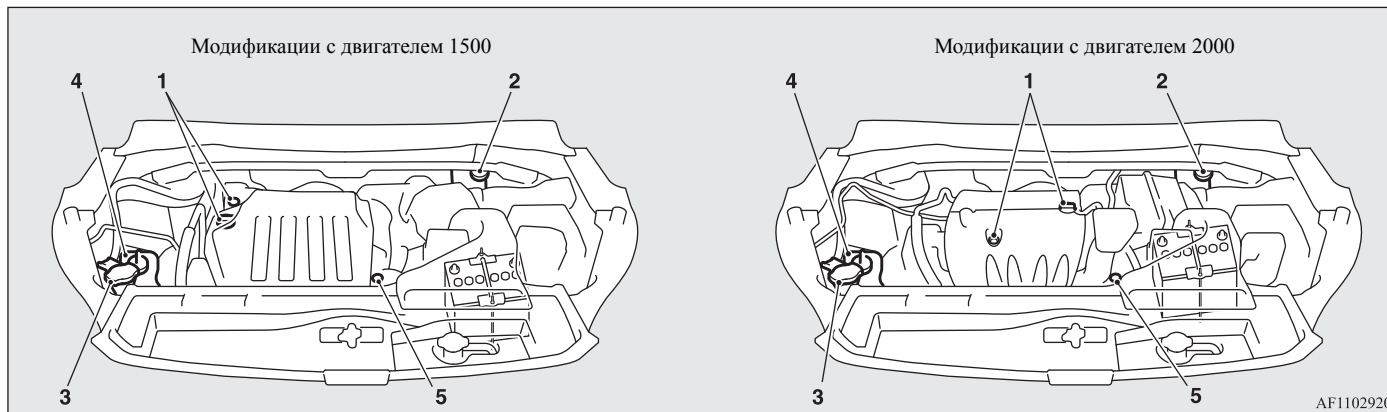

AF1102920

№	Описание		Заправочный объем	Рекомендуемые смазочные материалы и эксплуатационные жидкости	
1	Моторное масло	Модификации с двигателем 1500	Поддон картера	4,0 л	См. стр. 10-4
			Масляный фильтр	0,2 л	
			Маслоохладитель	0,1 л	
		Модификации с двигателем 2000	Поддон картера	4,0 л	
		Масляный фильтр	0,3 л		
2	Тормозная жидкость		По потребности	Тормозная жидкость, соответствующая классам DOT3 или DOT4	
3	Жидкость омывателя		3,5 л	—	
4	Охлаждающая жидкость	Модификации с двигателем 1500	6,0 л* ¹	MITSUBISHI MOTORS GENUINE SUPER LONG LIFE COOLANT PREMIUM или аналог* ²	
		Модификации с двигателем 2000	6,5 л* ¹		

Заправочные объемы

*1 Включая 0,65 л в расширительном бачке.

*2 Аналог должен представлять собой высококачественную охлаждающую жидкость на основе этиленгликоля, не содержащую силикатов, аминов, нитратов и боратов и произведенную с использованием долговечной гибридной органическо-кислотной технологии.

№	Описание	Заправочный объем	Рекомендуемые смазочные материалы и эксплуатационные жидкости
5	Жидкость для бесступенчатого вариатора CVT	7,8 л	mitsubishi motors genuine cvtf-j4

ПРЕДОСТЕРЕЖЕНИЕ

- Используйте только жидкость MITSUBISHI MOTORS GENUINE CVTF-J4. Использование масла, отличного от указанного, может привести к поломке коробки передач.

№	Описание	Заправочный объем	Рекомендуемые смазочные материалы и эксплуатационные жидкости
6	Масло в раздаточной коробке	0,5 л	mitsubishi motors genuine super hypoid gear oil, классификация по API GL-5, SAE 80
7	Масло дифференциала задней оси	0,4 л	
8	Хладагент (кондиционер)	430–470 г	HFC-134a

EAC

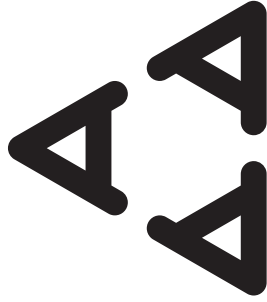
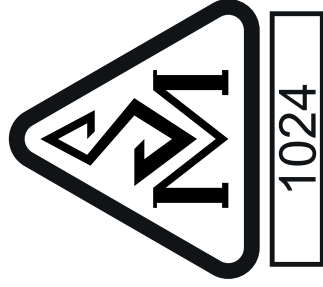

M011 14

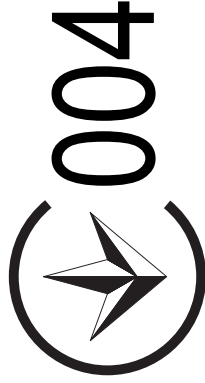

Type approval number: UA.086.00621-14



Certified for use in Hong Kong
經驗證可在香港使用

Certificate No. 證書號碼
HK0021400111



Нотификация ФСБ № RU0000048460 от 30.06.2020, действительна до 16.06.2025, зарегистрирована ФСБ РФ.

Декларация о соответствии средства связи № Д-МДРТ-11741 от 26.10.2018, действительна до 23.10.2023, зарегистрирована Федеральным агентством связи РФ.

Декларация о соответствии техническому регламенту Таможенного союза 020/2011 № ТС № RU Д-JP.МЛ26.В.00126/20 от 09.12.2020, действительна по 08.12.2025, зарегистрирована органом по сертификации продукции АНО «СЦ Связь-сертификат» (аттестат аккредитации RA.RU.11МЛ26, дата регистрации 10.02.2015).

Декларация о соответствии аккумуляторной батареи FT0098A № РОСС RU Д-JP.АД37.В.01289/18 от 24.10.2018, действительна до 23.10.2023, зарегистрирована органом по сертификации продукции «Красно Дар» ООО «ИД Контроль» (аттестат аккредитации RA.RU.11АД37, дата регистрации 03.11.2016).



